

DEWALT®

XR LI-ION



www.DEWALT.com

DCE530

Dansk (<i>oversat fra original brugsvejledning</i>)	3
Deutsch (<i>Übersetzung der Originalanweisung</i>)	13
English (original instructions)	24
Español (<i>traducido de las instrucciones originales</i>)	33
Français (<i>traduction de la notice d'instructions originale</i>)	43
Italiano (<i>tradotto dalle istruzioni originali</i>)	53
Nederlands (<i>vertaald vanuit de originele instructies</i>)	64
Norsk (<i>oversatt fra de originale instruksjonene</i>)	74
Português (<i>traduzido das instruções originais</i>)	83
Suomi (<i>käännetty alkuperäisestä käyttöohjeesta</i>)	93
Svenska (<i>översatt från de ursprungliga instruktionerna</i>)	102
Türkçe (<i>orijinal talimatlardan çevrilmiştir</i>)	112
Ελληνικά (<i>μετάφραση από τις πρωτότυπες οδηγίες</i>)	121

Fig. A

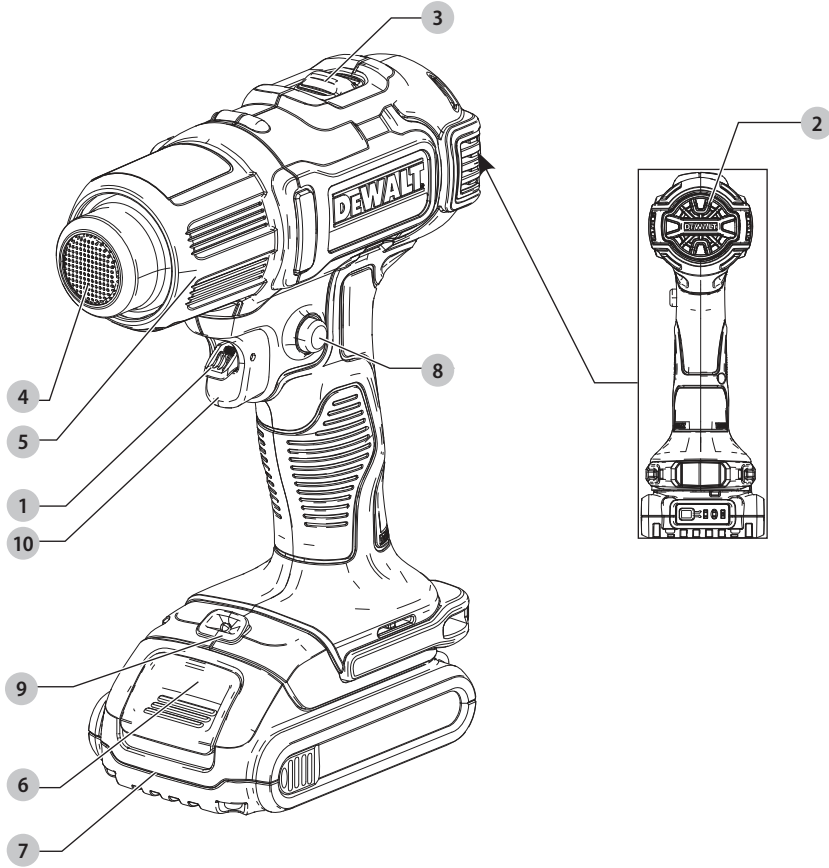

Fig. B

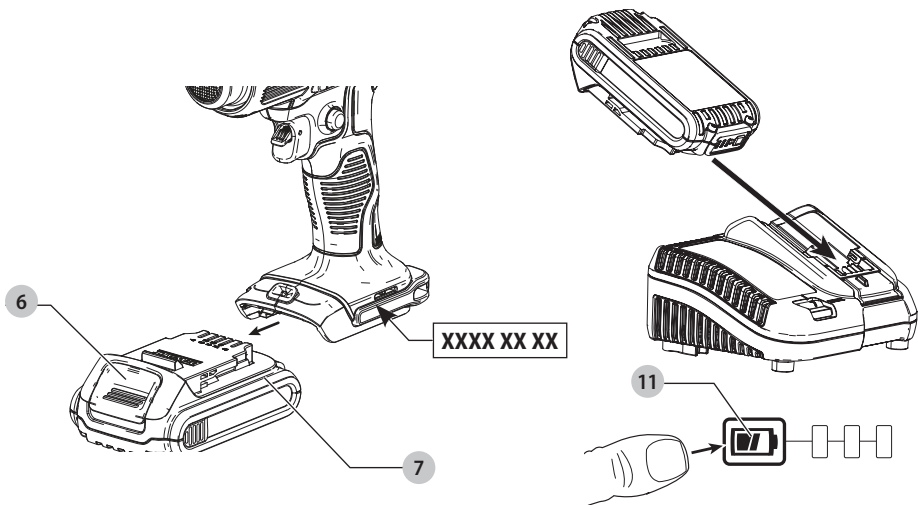

Fig. C

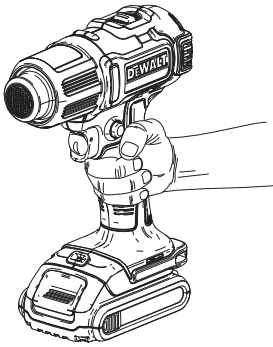

Fig. D

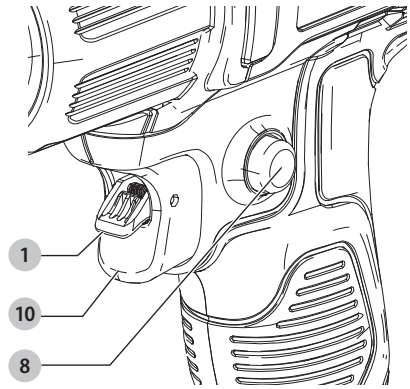

Fig. E

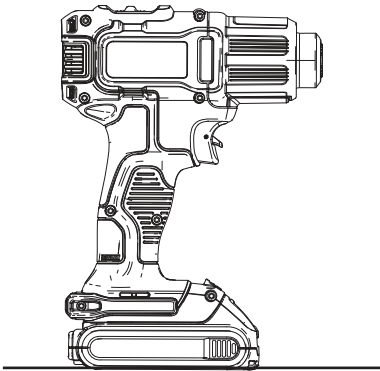
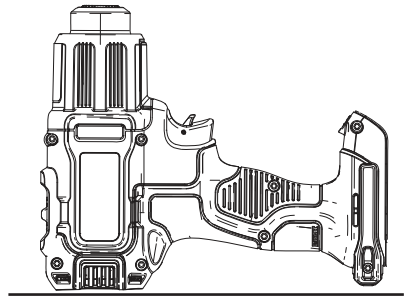

Fig. F



VARMLUFTPISTOL

DCE530

Tillykke!

Du har valgt et DEWALT-værktøj. Mange års erfaring, ihærdig produktudvikling og innovation gør DEWALT én af de mest pålidelige partnere for professionelle brugere af elværktøj.

Tekniske Data

	DCE530	
Spænding	V _{DC}	18
Type		1
Batteritype		Li-Ion
Temperatur ved luftudgang	°C	290 /530
Luftstrøm	l/min	109/190
Vægt (uden batteripakke)	kg	0,5



ADVARSEL: Læs instruktionsvejledningen for at reducere risikoen for personskade.

Definitioner: sikkerhedsretningslinjer

Nedenstående definitioner beskriver sikkerhedsniveauet for hvert enkelt signalord. Læs vejledningen og vær opmærksom på disse symboler.



FARE: Angiver en umiddelbart farlig situation, der medmindre den undgås, **vil** resultere i **død eller alvorlig personskade**.



ADVARSEL: Angiver en potentielt farlig situation, der medmindre den undgås, **kunne** resultere i **død eller alvorlig personskade**.



FORSIGTIG: Angiver en potentielt farlig situation, der medmindre den undgås, **kan** resultere i **mindre eller moderat personskade**.

BEMÆRK: Angiver en handling, der **ikke er forbundet med personskade**, men som **kan** resultere i **produktskade**.



Angiver risiko for elektrisk stød.



Angiver brandfare.

GENERELLE SIKKERHEDSADVARSLER FOR ELVÆRKTØJER



ADVARSEL: Læs alle sikkerhedsadvarslere, instruktioner, illustrationer og specifikationer, der følger med dette elværktøj. Manglende overholdelse af alle nedenstående instruktioner kan medføre elektrisk stød, brand og/eller alvorlig personskade.

GEM ALLE ADVARSLER OG INSTRUKTIONER TIL SENERE BRUG

Ekstra sikkerhedsinstruktioner

for varmluftpistoler

Hvis værktøjet ikke bruges med omtanke, kan der gå ild i det, derfor:

- Varmen kan overføres til brændbare materialer, som ikke er synlige. Anvend det **IKKE** i fugtige omgivelser, hvor der kan være brændbare gasser eller tæt ved brændbare stoffer.
- Anbring apparatet i dets holder efter brug og lad det køle af, før det stilles til side.
- EFTERLADIKKE** værktøjet uden opsyn, når strømmen er tilsluttet.
- PLACÉRALDRIG** din hånd over lufthullerne eller blokér lufthullerne på nogen måde.
- Næsen og tilbehør til dette værktøj bliver meget varme under brug. Lad disse dele køle ned, før du rører ved dem.
- SLUKALTID** for strømmen, inden du lægger værktøjet fra dig.
- Dette værktøj er ikke beregnet til anvendelse af personer (inklusive børn) med nedsatte fysiske, sensoriske eller mentale handicaps eller med mangel på erfaringer eller viden, medmindre de er under overvågning eller har fået instruktioner i brugen af værktøjet af en person, der er ansvarlig for deres sikkerhed.
- Sørg for tilstrækkelig ventilation, da der kan udvikles giftige dampe.
- Anvend det **IKKE** som hårtørrer.
- SPÆR IKKE** for hverken lufthuller eller næsens udgang, da dette kan medføre stor varmeophobning og resultere i, at værktøjet beskadiges.
- RET IKKE** den varme luftstråle imod andre personer.
- RØRIKKE** ved metalnæsen, da den bliver meget varm under brug og forbliver varm i op til 30 minutter efter brug.
- PLACÉRIKKE** næsen imod noget under brug eller umiddelbart efter brug.
- SKUBIKKE** noget ned i næsen, da det kan give dig et elektrisk chok. Kig ikke ned i næsen, mens enheden arbejder på grund af de høje temperaturer, der oparbejdes.
- SMØRIKKE** maling på næsen eller skraberen, da det kan antændes efter nogen tid.
- FLYTIKKE** varmetromledækslet under brug.
- For at reducere risikoen for eksplosion, anvend det **IKKE** i sprøjtemalingsboks eller inden for en afstand af 3 m fra sprøjtningsarbejder.
- Anvend ikke dette værktøj til at fjerne maling med blyindhold. Afskalninger, restkoncentrationer og dampe fra maling kan indeholde giftigt bly.
- Skjulte områder som fx bag ved vægge, lofter, gulve, beklædninger på underside af tagudhæng og paneler kan indeholde brændbare materialer, som kan blive antændt af varmluftpistolen under arbejde i disse omgivelser. Det

Batterier				Opladere/opladningstider (minutter)							
Kat #	V _{DC}	Ah	Vægt (kg)	DCB104	DCB107	DCB112	DCB113	DCB115	DCB118	DCB132	DCB119
DCB546	18/54	6,0/2,0	1,05	60	270	170	140	90	60	90	X
DCB547	18/54	9,0/3,0	1,46	75*	420	270	220	135*	75*	135*	X
DCB548	18/54	12,0/4,0	1,44	120	540	350	300	180	120	180	X
DCB181	18	1,5	0,35	22	70	45	35	22	22	22	45
DCB182	18	4,0	0,61	60/40**	185	120	100	60	60/40**	60	120
DCB183/B	18	2,0	0,40	30	90	60	50	30	30	30	60
DCB184/B	18	5,0	0,62	75/50**	240	150	120	75	75/50**	75	150
DCB185	18	1,3	0,35	22	60	40	30	22	22	22	X
DCB187	18	3,0	0,54	45	140	90	70	45	45	45	90
DCB189	18	4,0	0,54	60	185	120	100	60	60	60	120

*Datakode 201811475B eller senere

**Datakode 201536 eller senere

er muligt, at antændelse af disse materialer ikke straks vil være synlig og kan medføre produkt- og personskader. Når du arbejder i disse omgivelser, skal du hele tiden bevæge varmluftpistolen frem og tilbage. Hvis du tøver eller holder pause på et sted, kan det antændende panelet eller materialet bag ved det.

BEMÆRK: Disse varmluftpistoler kan producere temperaturer på over 530 °C.

- Brug **IKKE** dette værktøj til at opvarme mad.
- Læg **IKKE** varmeluftpistolen på brændbare overflader, når du bruger pistolen, eller øjeblikkeligt efter at have slukket den. Lad værktøjet køle af, før det lægges til side. Stil altid pistolen på en plan overflade, så næsespidsen vender opad.
- Hold bevægelige emner fastgjorte og stabile under skrabning.
- Sørg for at rette den varme luftstråle i en sikker retning; væk fra andre personer eller brændbare genstande.
- Fjern **IKKE** varmetromledækslet under brug.
- Lad **IKKE** næsen berøre nogen overflade under brug eller kort efter brug.
- Fliser og små partikler fra gammel maling kan blive antændt og blæst gennem huller og revner i den overflade, hvorfra der fjernes gammel maling.
- Brænd **IKKE** malingen af. Brug skraberen og hold næsen på mindst 25 mm afstand fra den malede overflade. Når du arbejder i vertikal retning, arbejd nedad så du undgår, at maling falder ned i værktøjet og brænder.
- Brug **ALTD** skraberne og skrabejern af god kvalitet.
- Brug **IKKE** varmluftpistolen i kombination med kemiske fjernere.
- Brug **IKKE** tilbehørsdysere som skraberne.
- Ret **IKKE** varmeluftpistolen direkte mod glas. Glasset kan revne, og det kan medføre produkt- eller personskader.
- Vedligehold mærkater og navneplader. Disse kan indeholde vigtige informationer.
- Anbring varmluftpistolen på en stabil, jævn overflade, når den ikke holdes i hånden.
- Vær altid klar over, at dette værktøj kan antænde brændbare materialer, blødgøre eller smelte andre. Uanset den opgave, du

er i gang med, afskærm eller hold varmluftpistolen på afstand af disse materialer.

- Du kan ind imellem bemærke en let røgudvikling fra værktøjet, efter du har slukket for det. Dette er resultatet af opvarmning af den restolie, der blev lejret på varmeelementet under produktionsprocessen.
- **Anvend beskyttelsesbriller og andet sikkerhedsudstyr.**
- **Undlad at udsætte værktøj for regn eller våde forhold.** Hvis der trænger vand ind i et værktøj, øges risikoen for elektrisk stød.
- **Undlad at række for langt. Hold hele tiden en god fodstilling og balance.** Dette giver bedre kontrol af værktøjet, når uventede situationer opstår.
- **Opbevar værktøjer, der er ude af drift, uden for rækkevidde af børn, og tillad ikke personer, som ikke er bekendt med værktøjet eller disse instruktioner, at betjene værktøjet.** Værktøjer er farlige i hænderne på uøvede brugere.
- **Få altid værktøjet repareret af kvalificerede fagfolk med originale reservedele.** Dermed opretholdes værktøjets sikkerhed.
- Svejseaktiviteter må ikke gentages på en fatning, eftersom dette kan resultere i, at strømførende dele bliver tilgængelige.

Personer, som fjerner maling, skal altid følge disse retningslinjer:



ADVARSEL: Vær meget forsigtig ved fjernelse af maling. Afskalninger, restkoncentrationer og dampe fra maling kan indeholde giftigt bly. Enhver maling før 1977 kan indeholde bly, og maling i hjem inden 1950 vil sandsynligvis indeholde bly. Når denne maling engang har bundfældet sig på overflader, kan hånd-til-mundkontakt medføre indtagelse af bly. Udsættes man for selv små mængder bly, kan det forårsage uoprettelige skader på hjerne og nervesystem; små og ufødte børn er særligt sårbare.

Før du starter på nogen fjernelsesproces af maling, skal du fastslå, om den maling, du skal i gang med at fjerne, indeholder bly. Dette kan udføres af din lokale sundhedsafdeling eller af en professionel,

som bruger en malingsanalysator til at kontrollere blyindholdet af den maling, der skal fjernes. **BLYBASERET MALING MÅ KUN FJERNES AF PROFESSIONELLE OG MÅ IKKE FJERNES VED HJÆLP AF EN VARMLUFTPISTOL.** Personer, som fjerner maling, skal følge disse retningslinjer:

1. **Flyt arbejdsområdet udenfor. Hvis dette ikke er muligt, hold arbejdsområdet godt ventileret. Åbn vinduerne og anbring en udsugningsblæser i et af dem.** Kontrollér at blæseren flytter luften indefra og ud.
2. Fjern eller dæk alle tæpper, måtter, møbler, tøj, køkkenredskaber og luftkanaler.
3. **Anbring klude i arbejdsområdet til at opfange alle malingsspåner eller afskallinger.** Bær beskyttelsestøj som fx ekstra arbejdsskjorter, overalls og hatte.
4. **Arbejd i et rum ad gangen. Møbler bør flyttes og anbringes midt i rummet og dækkes til.** Arbejdsområderne skal forsegles fra resten af boligen ved at forsegle døråbninger med klude.
5. Børn, gravide eller potentielle gravide kvinder og ammende mødre må ikke være til stede i arbejdsområdet, før arbejdet er afsluttet, og der er gjort grundigt rent.
6. **Bær et åndedrætsværn eller et dobbelt filter (støv og røg) åndedrætsværn. Kontrollér at masken passer. Skæg og ansigtshår kan forhindre, at åndedrætsværnet slutter helt til. Udskift ofte filtre.** ENGANGS PAPAIRMASKER ER IKKE TILSTRÆKKELIGE.
7. **Udvis agtpågivenhed, når du arbejder med varmluftpistolen.** Hold altid varmluftpistolen i bevægelse, da overskudsvarme vil generere røg, som kan blive inhaleret af operatøren.
8. **Hold føde- og drikkevarer uden for arbejdsområdet. Vask hænder, arme og ansigt og skyl munden, før du spiser eller drikker noget.** Ryg ikke eller tyg tyggegummi eller tobak i arbejdsområdet.
9. **Fjern alle malingsrester og støv ved at vaske gulvene. Brug en våd klud til at vaske alle vægge, vindueskarme og andre overflader, hvor der kan være maling eller støv. FEJ, AFTØR MED TØR KLUD ELLER STØVSUG IKKE.** Brug et rengøringsmiddel med et højt fosfatindhold eller trisodium fosfat (TSP) til at vaske og moppe områderne.
10. Ved afslutningen af hver arbejdsgang, læg malingsspåner og efterladenskaber i en dobbelt plastikpose, luk den med tape eller poseclips og bortskaf den korrekt.
11. **Tag beskyttelsestøjet og arbejdsskoene af i arbejdsområdet for at undgå at bære støv med ind i resten af boligen. Vask arbejdstøj separat. Tør skoene af med en våd klud, som derefter vaskes sammen med arbejdstøjet.** Vask hår og krop omhyggeligt med sæbe og vand.

Vigtigt

For at dette værktøj kan fjerne gammel maling effektivt, skal det producere meget høje temperaturer. Som følge af dette kan værktøjet antænde papir, træ, maling og fernisrester og lignende materialer.

Når du bliver mere fortrolig med værktøjet og udvikler den korrekte teknik, vil risikoen for utilsigtet antændelse blive væsentligt reduceret. Den bedste teknik til at oparbejde den korrekte teknik er ØVELSE! Arbejd på enkle opgaver, helst udenørs, indtil du får en "fornemmelse" af, hvordan du bruger dit værktøj sikkert og effektivt.

Når du øver sig, overhold de følgende sikkerhedsprocedurer

- Kontrollér altid, at du har slukket for værktøjet, og at ledningen er taget ud, når du forlader det.
- Rengør hyppigt skrabeblingen under brug. Opbyggede rester på klingens er meget brændbare.
- Eksperimentér med at finde den bedste afstand fra værktøjets næse til den overflade, hvor malingen skal fjernes. Denne afstand 25,4 mm–50,8 mm vil variere afhængigt af det materiale, der skal fjernes.
- Sørg hele tiden for at bevæge varmluftpistolen foran skrabeblingen.
- Når du arbejder, saml løse malingsstykker op, når de samler sig sammen rundt om i arbejdsområdet.
- Når du arbejder indendørs, hold afstand til gardiner, papirer, møbler og lignende brændbare materialer.
- Husk først og fremmest at det er et rigtig godt værktøj, der kan frembringe fremragende resultater, når det anvendes korrekt. Øv dig på enkle projekter, indtil du føler dig tryk ved værktøjet. Først derefter vil du beherske den korrekte teknik.

Restrisici

På trods af overholdelsen af de relevante sikkerhedsregler og brug af sikkerhedsudstyr kan visse restrisici ikke undgås. Disse omfatter:

- Hørenedsættelse.
- Risiko for personskade som følge af flyvende partikler.
- Risiko for forbrænding ved at røre ved tilbehør, der bliver varmt under betjening.
- Risiko for personskade som følge af forlænget brug.

GEM DISSE INSTRUKTIONER

Opladere

DeWALT opladere kræver ingen justering og er designet til at være så brugervenlige som muligt.

Elektrisk sikkerhed

Den elektriske motor er konstrueret til bare én spænding. Kontrollér altid, at batteripakken svarer til spændingen på mærkepladen. Kontrollér også, at spændingen på din oplader svarer til din el-netspænding.



Din DeWALT-oplader er dobbeltisoleret i overensstemmelse med EN60335. Derfor kræves der ingen jordledning.

Hvis strømledningen er beskadiget, skal den erstattes af en specialfremstillet ledning, der fås gennem DeWALT's serviceorganisation.

Brug af forlængerledning

Der bør ikke benyttes en forlængerledning, medmindre det er absolut nødvendigt. Brug en godkendt forlængerledning, der er egnet til strømforsyningen til din oplader (se **Tekniske data**). Den minimale lederstørrelse er 1 mm²; den maksimale længde er 30 m.

Ved brug af en kabeltromle skal kablet altid ruller helt ud.

Vigtig sikkerhedsvejledning for alle batteriopladere

GEM DISSE INSTRUKTIONER: Denne vejledning indeholder vigtige sikkerheds- og driftsinstruktioner for kompatible batteriopladere se **Tekniske data**.

- Før du bruger opladeren, læs alle instruktioner og de sikkerhedsmæssige afmærkninger på opladeren, batteripakken og produktet.



ADVARSEL: Risiko for chok. Lad ikke nogen flydende væsker komme ind i opladeren. Det kan resultere i et elektrisk chok.



ADVARSEL: Vi anbefaler brug af en reststrømsanordning med en reststrømskapacitet på 30mA eller mindre.



FORSIGTIG: Risiko for brand. For at reducere risikoen for kvæstelser, oplad kun DEWALT genopladelige batterier. Andre batterityper kan eksplodere og forårsage personskader.



FORSIGTIG: Børn skal overvåges for at sikre, at de ikke leger med udstyret.

BEMÆRK: Under bestemte forhold, når opladeren er tilsluttet til strømforsyningen, kan blotlagte opladerkontakter blive kortsluttet af fremmede materialer. Fremmede materialer af en ledende art som for eksempel, men ikke begrænset til ståluld, aluminumsfolie eller anden koncentration af metalliske partikler skal holdes på afstand af opladerens huller. Tag altid stikket til opladeren ud fra kontakten, når der ikke er indsat en batteripakke. Tag stikket til opladeren ud før forsøg på at rengøre den.

- **Forsøg ALDRIG at oplade batteripakken med andre opladere end dem, der er omtalt i denne manual.** Opladeren og batteripakken er specielt designet til at arbejde sammen.
- **Disse opladere er ikke beregnet til anden brug end opladning af DEWALT genopladelige batterier.** Al anden brug kan medføre risiko for brand, elektrisk chok eller livsfarlige elektriske stød.
- **Udsæt ikke opladeren for regn eller sne.**
- **Træk i stikket i stedet for ledningen, når opladeren frakobles.** Dette vil reducere risikoen for beskadigelse af elstikket og ledningen.
- **Sørg for at ledningen er placeret, så den ikke bliver trådt på, snublet over eller på anden måde bliver genstand for skader eller belastning.**
- **Anvend kun en forlængerledning, når det er absolut nødvendigt.** Andelse af en ukorrekt forlængerledning kan resultere i risiko for brand, elektrisk chok eller livsfarlige elektriske stød.

- **Anbring ikke noget oven på opladeren eller anbring opladeren på et blødt underlag, der kan blokere ventilationshullerne og medføre for megen intern varme.** Anbring opladeren på afstand af alle varmekilder. Opladeren ventileres gennem huller i toppen og bunden af huset.
- **Brug ikke opladeren, hvis ledningen eller stikket er beskadiget**—få dem omgående udskiftet.
- **Brug ikke opladeren, hvis den har fået et hårdt slag, er blevet tabt eller blevet beskadiget på anden vis.** Tag den med til et autoriseret værksted.
- **Demontér ikke opladeren, tag den med til et autoriseret værksted, når service eller reparation er påkrævet.** Ukorrekt genmontering kan medføre risiko for elektrisk chok, livsfarlige elektriske stød eller brand.
- Hvis ledningen beskadiges, skal den omgående udskiftes af producenten, hans forhandler eller lignende kvalificeret person for at forebygge enhver risiko.
- **Tag stikket til opladeren ud af kontakten før forsøg på nogen form for rengøring. Dette vil reducere risikoen for elektrisk chok.** Fjernelse af batteripakken vil ikke reducere denne risiko.
- Forsøg **ALDRIG** at tilslutte 2 opladere til hinanden.
- **Opladeren er designet til at køre på standard 230V husholdningsstrøm. Forsøg ikke at bruge den med en anden strømstyrke.** Dette gælder ikke for opladere til køretøjer.

Opladning af et batteri (Fig. B)

1. Tilslut opladeren til en passende stikkontakt før batteripakken sættes i.
2. Indsæt batteripakken **7** i opladeren og kontrollér, at pakken sidder godt fast i opladeren. Det røde (opladnings) lys vil blinke hele tiden og angive, at opladningsprocessen er startet.
3. Når opladningen er færdig, vil det blive angivet af den røde lampe, som vil lyse konstant på ON. Batteripakken er fuldt opladet og kan nu anvendes eller kan efterlades i opladeren. Skub batteriets udløserknop **6** på batteripakken for at udtage batteripakken.

BEMÆRK: For at sikre maksimal ydeevne og levetid for Li-Ion batteripakker skal batteripakken lades helt op, før den anvendes første gang.

Betjening af oplader

Se indikatorerne nedenfor for batteripakkens opladestatus.

Ladeindikatorer		
	oplader	
	fuldt opladet	
	forsinkelse ved varmt/koldt batteri*	

*Det røde lys vil fortsætte med at blinke, men et gult indikatorlys vil blive tændt under denne handling. Når batteriet har opnået

en passende temperatur, vil det gule lys blive slukket, og opladeren vil genoptage opladningsproceduren.

Kompatible oplader(e) vil ikke oplade en defekt batteripakke. Opladeren vil angive defekt batteri ved at nægte at lyse.

BEMÆRK: Dette kan også betyde et problem med opladeren. Hvis opladeren angiver et problem, tag opladeren og batteripakken med hen til et autoriseret servicecenter for at blive kontrolleret.

Varm/kold pakkeforsinkelse

Når opladeren sporer et batteri, der er for varmt eller for koldt, starter den automatisk en varm/kold pakkeforsinkelse og indstiller opladningen, indtil batteriet har nået en passende temperatur. Opladeren skifter derefter automatisk til pakkeopladningsfunktion. Denne funktion sikrer maksimal batterilevetid.

En kold batteripakke vil oplade med en langsommere hastighed end en varm batteripakke. Batteripakken vil oplade ved den lavere hastighed gennem hele opladningscyklussen og vil ikke vende tilbage til maksimal opladningshastighed, selvom batteriet varmer.

DCB118 opladeren er udstyret med en intern blæser designet til at nedkøle batteripakken. Blæseren tændes automatisk, når batteripakken trænger til at blive afkølet. Brug aldrig opladeren, hvis blæseren ikke virker korrekt, eller hvis blæseråbningerne er blokerede. Tillad ikke at fremmedlegemer trænger ind i opladeren.

Elektronisk beskyttelsessystem

XR Li-ion værktøjerne er designet med et elektronisk beskyttelsessystem, der vil beskytte batteriet imod overbelastning, overopvarmning eller dyb afladning. Værktøjet vil automatisk slå fra, hvis det elektroniske beskyttelsessystem aktiveres. Hvis dette sker, anbring li-ion batteriet på opladeren, indtil det er helt opladet.

Vægmontering

Disse opladere er designet til montering på en væg, eller til at stå oprejst på et bord eller en arbejdsflade. Hvis vægmontering anbringer opladeren inden for rækkevidde af en stikkontakt og på afstand af et hjørne eller andre forhindringer, der kan hindre luftstrømmen. Brug bagsiden af opladeren som skabelon for placering af monteringsskrueerne på væggen. Monter opladeren sikkert ved hjælp af gipsskruer (købes separat) mindst 25,4 mm langemed en skruehoveddiameter på 7–9 mm, skrues ind i træ til en optimal dybde, der efterlader ca. 5,5 mm af skruen blotlagt. Ret hullerne på bagsiden af opladeren ind efter de blotlagte skrueer og skru dem helt ind i hullerne.

Instruktioner om rengøring af opladeren



ADVARSEL: Risiko for chok. Tag stikket til opladeren ud af kontakten før rengøring. Snavs og fedt kan fjernes fra det ydersiden af opladeren med en klud eller en blød ikke-metallisk børste. Brug ikke vand eller andre rengøringsmidler. Lad aldrig væske trænge ind i værktøjet, og nedsænk aldrig nogen del af værktøjet i en væske.

Batteripakke

Vigtig sikkerhedsvejledning for alle batteripakker

Sørg for at oplyse katalognummer og spænding ved bestilling af nye batteripakker.

Batteripakken er ikke fuldt opladet ved levering. Læs nedenstående sikkerhedsvejledning, før batteripakke og oplader tages i brug. Følg derefter den beskrevne opladningsprocedure.

LÆS ALLE INSTRUKTIONER

- **Oplad ikke eller brug batteriet i en eksplosionsfarlig atmosfære, som f.eks. ved tilstedeværelsen af brændbare væsker, gasser eller støv.** Isætning eller udtagning af batteriet fra opladeren kan antænde støv eller dampe.
- **Tving aldrig batteripakken ind i opladeren. Foretag ikke nogen ændringer på batteripakken, så den kan passe ind i en ikke kompatibel oplader, da batteripakken kan blive sprængt og kan medføre personskafer.**
- Oplad kun batteripakker i DEWALT opladere.
- **Sprøjt IKKE på den eller nedsænk den i vand eller andre væsker.**
- **Opbevar eller brug ikke værktøjet og batteripakken på steder, hvor temperaturen falder til under 4 °C (34 °F) (som f.eks. skure udenfor eller metalbygninger om vinteren) eller når eller overstiger 40 °C (104 °F) (som f.eks. skure udenfor eller metalbygninger om sommeren).**
- **Brænd ikke batteripakken, selv hvis den er svært beskadiget eller helt opslidt.** Batteripakken kan eksplodere i åben ild. Der dannes giftige dampe og stoffer ved forbrænding af lithium-ion-batteripakker.
- **Hvis batteriets indhold kommer i kontakt med huden, skal området omgående vaskes med mild sæbe og vand.** Hvis batterivæske kommer i øjnene, lad vand løbe over det åbne øje i 15 minutter, eller indtil irriterationen ophører. Hvis det er nødvendigt at søge lægehjælp, består batterielektrolytten af en blanding af flydende organiske karbonater og lithiumsalte.
- **Indholdet af åbnede battericeller kan forårsage luftvejsirritation.** Sørg for frisk luft. Søg lægehjælp, hvis symptomerne vedvarer.



ADVARSEL: Fare for forbrændinger. Batterivæske kan være brændbar, hvis den udsættes for gnister eller åben ild.



ADVARSEL: Forsøg aldrig at åbne batteripakken. Hvis batteripakken er revnet eller beskadiget, indsæt den ikke i opladeren. Undgå at mase, tabe eller beskadige batteripakken. Anvend ikke en batteripakke eller oplader, der har fået et hårdt slag, er blevet tabt, kørt over eller blevet beskadiget på anden vis (f.eks. stukket med en nål, slået med en hammer, trådt på). Det kan medføre elektriske chok eller livsfarlige elektriske stød. Beskadigede batteripakker skal returneres til forhandleren for genanvendelse.



ADVARSEL: Brandfare. Opbevar eller bær aldrig batteripakker, så metalgenstande kan komme i kontakt med udsatte batteriklemmer. Anbring for eksempel ikke batteripakker i forklæder, lommer, værktøjskasser, produktkasser, skuffer osv. med løse søm, skruer, nøgler osv.



FORSIGTIG: Når det ikke er i brug, læg værktøjet på siden på en stabil overflade, hvor det ikke vil vælte eller falde ned. Nogle værktøjer med store batteripakker vil stå lodret på batteripakken, men kan let væltes.

Transport



ADVARSEL: Brandfare. Transport af batterier kan muligvis forårsage brand, hvis batteripolerne uforvarende kommer i kontakt med ledende materialer. Ved transport af batterier sørg for, at batteriets poler er beskyttet og godt isoleret fra materialer, der kan komme i kontakt med dem og forårsage en kortslutning.

BEMÆRK: Lithium-ion-batterier bør ikke lægges i indcheckede bagage.

DEWALT batterier opfylder alle gældende skibsfartsregler som foreskrevet af industrien og juridiske standarder, som omfatter FN's anbefalinger om transport af farligt gods, den internationale lufttransportforening (IATA), farligt gods regulativer, de internationale maritime farligt gods (IMDG) regler og den europæiske konvention om international transport af farligt gods ad landevejen (ADR). Litium-ion-celler og batterier er blevet testet i henhold til afsnit 38,3 i FN's anbefalinger om tests og kriterier for transport af farligt gods.

I de fleste tilfælde vil afsendelsen af en DEWALT batteripakke være undtaget fra at blive klassificeret som et fuldt reguleret klasse 9 farligt materiale. Generelt vil det kun være forsendelser, der indeholder et litium-ion batteri med en energivurdering på over 100 watt timer (wt), der skal sendes som fuldt reguleret klasse 9. Alle litium-ion batterier har en watt time vurdering markeret på pakningen. Desuden på grund af regulativers kompleksiteter, anbefaler DEWALT, at man ikke sender litium-ion-batteripakker med luffragt uanset watt time vurdering. Forsendelser af værktøj med batterier (combo sæt) kan som eneste undtagelse sendes med luffragt, hvis batteripakkens watt time vurdering ikke er højere end 100 watt timer.

Uanset om en forsendelse anses for at være undtaget eller fuldt reguleret, er det speditørernes ansvar at rådføre sig med de seneste regler for emballerings-, mærknings- og dokumentationskrav.

Oplysningerne i dette afsnit i vejledningen er givet i god tro og menes at være korrekte på det tidspunkt, hvor dokumentet blev oprettet. Men der gives ingen garanti, udtrykt eller underforstået. Det er købers ansvar at sikre, at vedkommendes aktiviteter er i overensstemmelse med de gældende regulativer.

Transport af FLEXVOLT™ batteri

DEWALT FLEXVOLT™ batteri har to funktioner: **Anvendelse og transport.**

Anvendelsesfunktion: Når FLEXVOLT™ batteriet står alene eller er i et DEWALT 18V produkt, vil den fungere som et 18V batteri. Når FLEXVOLT™ batteriet er i et 54V eller et 108V (to 54V batterier) produkt, vil det fungere som et 54V batteri.

Transportfunktion: Når dækslet er fastgjort til FLEXVOLT™ batteriet, er batteriet i transportfunktion. Behold dækslet til forsendelse.

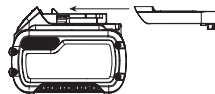

Under transportfunktionen er cellestrengene elektrisk afbrudt inde i pakken, og det resulterer i 3 batterier med en lavere watt time (Wh) ydelse i forhold til 1 batteri med en højere watt timeydelse. Denne øgede mængde på 3 batterier med den lavere watt timeydelse kan fritage pakken fra visse forsendelsesforordninger, der er batterier med højere watt timer.

Eksempelvis kan transport Wh ydelsen angive 3 x 36 Wh, hvilket betyder 3 batterier hver på 36 watt timer. Anvendelses Wh ydelsen kan angive 108 watt timer (forudsat 1 batteri).

Eksempel på mærkning af anvendelses- og transportlabel

Use: 108 Wh
Transport: 3x36 Wh

Anbefalet opbevaring

1. Det bedste opbevaringssted er køligt og tørt, hvor den ikke udsættes for direkte sollys og ekstrem varme eller kulde. For optimal batteriydelse og -liv skal du opbevare batteripakker ved stuetemperatur, når de ikke er i brug.
2. For langtids opbevaring anbefales det at opbevare en fuldt opladet batteripakke et køligt, tørt sted uden for opladeren for optimale resultater.

BEMÆRK: Batteripakker bør ikke opbevares helt tømt for opladning. Batteripakken skal genoplades før brug.

Mærkater på oplader og batteripakke

Udover de piktogrammer, der anvendes i denne vejledning, kan mærkater på opladeren og batteripakken vise de følgende piktogrammer:



Læs brugsvejledningen før brug.



Se **Tekniske data** vedrørende opladningstid.



Berør aldrig kontaktflader med strømførende genstande.



Beskadigede batteripakker må ikke oplades.



Må ikke udsættes for vand.



Defekte ledninger skal udskiftes omgående.



Oplad kun mellem 4 °C og 40 °C.



Kun til indendørs brug.



Tag hensyn til miljøet ved bortskaffelse af batteripakken.



Oplad kun DEWALT batteripakker med de specielle DEWALT opladere. Opladning af andre typer batteripakker end de specielle DEWALT batterier med en DEWALT oplader, kan få dem til at sprænges eller føre til andre farlige situationer.



Destruér ikke batteripakken.



ANVENDELSE (uden transportdæksel). Eksempel: Wh ydelsen angiver 108 Wh (1 batteri med 108 watt timer).



TRANSPORT (med indbygget transportdæksel). Eksempel: Wh ydelsen angiver 3 x 36 Wh (3 batterier på 36 watt timer).

Batteritype

DCE530 bruger et batteri på 18 volt.

Disse batteripakker kan bruges: , DCB181, DCB182, DCB183, DCB183B, DCB184, DCB184B, DCB185, DCB187, DCB189, DCB546, DCB547, DCB548. Se **Tekniske data** for flere informationer.

Pakkens indhold

Pakken indeholder:

- 1 Varmluftpistol
- 1 Kegleformet næse
- 1 Koncentratornæse
- 1 Næseoverflade som fiskehale
- 1 Li-ion batteripakke (C1, D1, L1, M1, P1, S1, T1, X1, Y1 modeller)
- 2 Li-ion batteripakker (C2, D2, L2, M2, P2, S2, T2, X2, Y2 modeller)
- 3 Li-ion batteripakker (C3, D3, L3, M3, P3, S3, T3, X3, Y3 modeller)
- 1 Brugsvejledning

BEMÆRK: Batteripakker, opladere og værktøjskasser følger ikke med N-modeller. Batteripakker og opladere følger ikke med NT-modeller. B-modeller omfatter Bluetooth®-batteripakker.

BEMÆRK: Bluetooth®-mærket og -logoerne er registrerede varemærker, der ejes af Bluetooth®, SIG, Inc. og al brug af sådanne mærker af DEWALT er under licens. Andre varemærker og handelsnavne tilhører deres respektive ejere.

- Kontrollér for eventuelle skader på værktøjet, dele og tilbehør, der kan være opstået under transport.
- Tag dig tid til at læse denne vejledning grundigt og forstå den før betjening.

Mærkning på værktøjet

Følgende piktogrammer findes muligvis på værktøjet:



Læs brugsvejledningen før brug.



Bær høreværn.



Brug øjeværn.



Synlig stråling Kig ikke ind i lyset.

Datokodeposition (Fig. B)

Datokoden **11**, der også inkluderer produktionsåret, er tryk på huset.

Eksempel:

2019 XX XX
Produktionsår

Beskrivelse (Fig. A)



ADVARSEL: Modificér aldrig elektrisk værktøj eller nogen dele deraf. Det kan medføre materiale- eller personskade. Anvend kun DEWALT batteripakker med dette produkt. Bruges andre batterier, kan der opstå brandfare.

- | | |
|--|----------------------|
| 1 Tænd/sluk-udløserkontakt | 6 Batteriudløserknop |
| 2 Lufthuller | 7 Batteri |
| 3 Justeringskontakt til lufttemperatur | 8 Spærreknop |
| 4 Næse | 9 LED-lys |
| 5 Varmetromledæksel | 10 Udløser |

Tilsigtet Brug

Din varmluftpistol er designet til at fjerne gammel maling, lodning af rør, krympning af PVC, svejsning og bøjning af plastik ligeså vel som generelle tørre- og tøprocesser.

MÅ IKKE anvendes under våde forhold eller i nærheden af brændbare væsker eller gasser.

Varmeluftpistolen er et professionelt elværktøj.

LAD IKKE børn komme i kontakt med værktøjet. Overvågning er påkrævet, når uerfarne brugere anvender dette værktøj.

- Dette produkt er ikke beregnet til anvendelse af personer (inklusive børn) med nedsatte fysiske, sensoriske eller mentale handicaps; mangel på erfaringer, viden eller færdigheder, medmindre de er under overvågning af en person, der er ansvarlig for deres sikkerhed. Børn må aldrig efterlades alene med dette produkt.

SAMLING OG JUSTERING



ADVARSEL: For at reducere risikoen for personskade, sluk og tag batteripakken af, inden der foretages justeringer eller afmontering/installation af udstyr eller tilbehør. Utilstet start kan medføre kvæstelser.



ADVARSEL: Anvend kun DEWALT-batteripakker og -opladere.

Indsættelse og fjernelse af batteripakken fra værktøjet (Fig. B)

BEMÆRK: For de bedste resultater kontrollér at batteripakken **7** er fuldt opladet.

Sådan installeres batteripakken i værktøjets håndtag

1. Ret batteripakken **7** ind efter rillerne inde i håndtaget (Fig. B).
2. Skub den ind i håndtaget, indtil batteripakken sidder godt fast i værktøjet og kontrollér, at den ikke river sig løs.

Sådan fjernes batteripakken fra værktøjet

1. Tryk på udløserknappen **6** og træk batteripakken ud fra værktøjets håndtag.
2. Isæt batteripakken i opladeren som beskrevet i opladerafsnittet i denne vejledning.

Batteripakker til brændstofmåler (Fig. B)

Nogle DEWALT batteripakker indeholder en brændstofmåler, som består af tre grønne LED lys, som angiver niveauet for den resterende opladning i batteripakken.

Du aktiverer brændstofmåleren ved at trykke på og holde brændstofmålerknappen **12** nede. En kombination af de tre grønne LED lys vil lyse og angive niveauet for den resterende opladning. Når niveauet for opladning i batteriet ligger under den brugbare grænse, lyser brændstofmåleren ikke, og batteriet skal genoplades.

BEMÆRK: Brændstofmåleren giver kun en indikation af den opladning, der resterer i batteripakken. Den angiver ikke værktøjets funktionalitet og er underlagt variation baseret på produktkomponenter, temperatur og slutbrugeranvendelse.

Lufttemperatur (Fig. A)

DEWALT varmluftpistolen har to temperaturindstillinger. Skub justeringskontakten til lufttemperatur **3** fremad for at vælge lav varme (L), eller træk kontakten tilbage for at vælge høj varme (H).



Anvendelser

Tabellen nedenfor foreslår indstillinger for forskellige anvendelser.

Indstilling	Anvendelser
Lav	<ul style="list-style-type: none"> • Tørring af maling og fernis • Fjernelse af klistermærker • Voksning og afvoksning • Tørring af vådt træ før påfyldning • Krympning af PVC emballage og isoleringsrør • Optøning af frose rør
Høj	<ul style="list-style-type: none"> • Svejsning af plastik • Bøjning af rør og metalplader • Løsning af rustne eller stramt fastgjorte møtrikker og bolte • Fjernelse af maling og lak • Lodning af sammenføjninger • Fjernelse af linoleums- eller vinylgulvlister



Fastgørelse af korrekt tilbehør (Fig. A)

Dette værktøj leveres med et sæt udstyr til forskellige anvendelser.



Symbol	Beskrivelse	Opgave
	Reflektornæse eller krog-næse	Varmekrympørør, der reflekterer varme omkring genstanden. Undgår for stærk varme, forbrænding eller beskadigelse af overflade bag arbejdssemne.
	75 mm Næseoverflade som fiskehale	Tørring, fjernelse af maling, fjernelse af vinyl eller linoleum, optøning (varme spredt over et stort areal).
	Koncentratornæse	Til fjernelse af maling i sprækker eller anden anvendelse, der ville have gavn af at koncentrere luftstrøm på et lille overfladeområde.

1. Kontrollér, at tænd/sluk-udløserkontakten **1** står på slukpositionen, og at værktøjet ikke er tilsluttet til strømkilden. Sørg for, at næsen er kølet af.
2. Anbring det ønskede tilbehør på næsen **4**.

BETJENING



-  **ADVARSEL:** Overhold altid sikkerhedsvejledningen og de gældende regler.
-  **ADVARSEL:** For at reducere risikoen for personskade, sluk og tag batteripakken af, inden der foretages justeringer eller afmontering/installation af udstyr eller tilbehør. Utilsigtet start kan medføre kvæstelser.

Korrekt håndposition (Fig. C)

-  **ADVARSEL:** For at reducere risikoen for personskade skal du **ALTID** anvende den rette håndposition som vist.
-  **ADVARSEL:** For at reducere risikoen for alvorlig personskade skal du **ALTID** holde godt fast i tilfælde af en pludselig reaktion.

Brug kun den ene hånd til at holde værktøjet, som vist på Figur C. Anbring ikke din anden hånd over lufthullerne.

Før brugen (Fig. A)

-  **ADVARSEL:** Sørg for, at næsen altid vender væk fra dig og alle omkringstående.
-  **ADVARSEL:** Smid IKKE noget ned i næsen.
-  **ADVARSEL:** Overskrid IKKE 60 minutters "ON" (Tændt) på en periode på 2 timer.

1. Fastgør det korrekte tilbehør, der anbefales til opgaven.
2. Skub justeringskontakten til lufttemperatur **3** til den ønskede lufttemperatur.

BEMÆRK: Under driftspauser skal du sørge for, at varmluftpistolen er placeret på en sådan måde, at den ikke vipper. Placer varmluftpistolen et sted, hvor den ikke kan væltes, og som er fri for brændbare materialer. Hvis produktet stødes eller placeres dårligt, kan det falde og brænde eller antænde materialer i området.

Start og stop (Fig. A, D)

1. Skub justeringskontakten til lufttemperatur **3** til de ønskede luftstrømsindstillinger:
2. En lav luftstrøm til langsom opvarmning af arbejdsemnet.
I 109 l/min (290 °C)
En høj luftstrøm til hurtig opvarmning af arbejdsemnet.
II 190 l/min (530 °C)
3. Sådan tændes den: skub udløserkontakten **1** op, og træk udløseren **10** ind. For at holde enheden i håndfri tilstand skal du trykke spærreknappen **8** ind til venstre med tommelfingeren.
4. Slip udløseren for at slukke for enheden. Hvis udløseren er spærret, skal du trykke udløseren en smule ind for at deaktivere spærreknappen og derefter frigøre udløseren.

BEMÆRK: Afbryd strømmen og lad værktøjet køle ned, før du flytter eller lægger det til side.

BEMÆRK: Under håndfri drift skal du sørge for, at varmluftpistolen er placeret på en sådan måde, at den ikke vipper. Placer varmluftpistolen et sted, hvor den ikke kan væltes, og som er fri for brændbare materialer. Hvis produktet stødes eller placeres dårligt, kan det falde og brænde eller antænde materialer i området.

Fjernelse af maling (Fig. A)

⚠ ADVARSEL: Se *Vigtig besked under Yderligere sikkerhedsinformation* inden du bruger værktøjet til at fjerne maling.

⚠ ADVARSEL: Fjern ikke maling fra metalvinduesrammer, da varmen kan få glasset til at revne.

- Når der fjernes gammel maling på andre vinduesrammer, brug en beskyttelsesnæse af glas.
- Hold ikke værktøjet alt for lang tid på et sted for at undgå at antænde overfladen.
- Undgå at samle maling på skraberen, da det kan antændes. Om nødvendigt fjern omhyggeligt malerester fra skaberudstyret ved hjælp af en kniv.

1. Fastgør det passende tilbehør.
2. Skub justeringskontakten for lufttemperatur **3** til høj.
3. Tænd for værktøjet ved at skubbe udløserkontakten **1** op og trække udløseren **10** ind.
4. Ret den varme luft på den maling, der skal fjernes. Du opnår de bedste resultater ved at bevæge varmluftpistolen langsomt, men VEDVARENDE, fra side til side for at fordele varmen jævnt. BLIV IKKE STÅENDE PÅ ET STED ELLER HOLD PAUSE ET STED.
5. Når malingen bliver blød, skrab malingen væk ved hjælp af håndskraber.

HUSK: Fliser og små partikler fra gammel maling kan blive antændt og blæst gennem huller og revner i den overflade, hvorfra der fjernes gammel maling.

Stationær brug (Fig. E)

Dette værktøj kan også bruges i faststående funktion.

1. Anbring værktøjet på en jævn, stabil arbejdsbænk. Kontrollér at værktøjet ikke tipper over.
2. Slå strømmen til ved at vælge den ønskede luftstrøm.

Nedkølingsperiode (Fig. F)

Næsen og tilbehøret bliver meget varme under brug. Sluk for varmluftpistolen, afbryd strømmen, og stil værktøjet på en jævn, stabil arbejdsbænk. Kontrollér at værktøjet ikke tipper over. Lad værktøjet køle ned i mindst 30 minutter, inden det flyttes eller opbevares.

BEMÆRK: Du kan reducere nedkølingstiden ved at indstille værktøjet til den laveste lufttemperatur og lade det køre i få minutter, før du slukker for varmluftpistolen.

VEDLIGEHOLDELSE

Dit DEWALT-elværktøj er beregnet til langvarig brug med minimal vedligeholdelse. Værktøjets fortsatte tilfredsstillende drift afhænger af korrekt vedligeholdelse og rengøring af værktøjet.

⚠ ADVARSEL: For at reducere risikoen for personskade, sluk og tag batteripakken af, inden der foretages justeringer eller afmontering/installation af udstyr eller tilbehør. Utilsigtet start kan medføre kvæstelser.

Der kan ikke udføres service på opladeren eller batteripakken.



Smøring

Dette elektriske værktøj skal ikke smøres yderligere.



Rengøring

⚠ ADVARSEL: Blæs støv og snavs ud af hovedhuset med tør luft, lige så snart der samler sig snavs i og omkring luftaftrækket. Bær godkendte beskyttelsesbriller og godkendt støvmaske ved udførelse af denne procedure.

⚠ ADVARSEL: Brug aldrig opløsningsmidler eller andre kraftige kemikalier til at rengøre værktøjets ikke-metalliske dele. Disse kemikalier kan svække de materialer, der anvendes i disse dele. Brug en klud, der kun er fugtet med vand og mild sæbe. Lad aldrig væske trænge ind i værktøjet, og nedsænk aldrig nogen del af værktøjet i væske.

⚠ ADVARSEL: Rengøring og brugervedligeholdelse må ikke foretages af børn uden opsyn.

Valgfrit tilbehør

⚠ ADVARSEL: Da andet tilbehør end det, som stilles til rådighed af DEWALT, ikke er afprøvet med dette produkt, kan det være farligt at bruge sådant tilbehør med dette værktøj. For at mindske risikoen for personskade, må dette produkt kun anvendes med tilbehør, som anbefales af DEWALT.

Kontakt forhandleren for yderligere oplysninger om korrekt tilbehør.

Miljøbeskyttelse



Separate Sammlung. Produkte und Batterien, die mit diesem Symbol gekennzeichnet sind, dürfen nicht im normalen Hausmüll entsorgt werden.

■ Produkte und Batterien enthalten Materialien, die zurückgewonnen oder recycelt werden können, um den Bedarf an Rohstoffen zu reduzieren. Bitte recyceln Sie elektrische Produkte und Batterien gemäß den lokalen Bestimmungen. Weitere Informationen erhalten Sie unter www.2helpU.com.

Genopladelig batteripakke

Dette batteri har en lang levetid, men skal udskiftes, når det ikke afgiver tilstrækkelig effekt ved opgaver, der før var lette at udføre. Ved afslutningen af batteriets rimelige levetid bortskaffes det på en miljøsikker måde:

- Sørg for, at batteripakken er helt afladet og tag den derpå ud af værktøjet.
- Litium-ion-celler er genanvendelige. Tag dem med til din forhandler eller til den lokale genbrugsplads. De indsamlede batteripakker vil blive genanvendt eller korrekt bortskaffet.

HEISLUFTGERÄT

DCE530

Herzlichen Glückwunsch!

Sie haben sich für ein Gerät von DEWALT entschieden. Langjährige Erfahrung, sorgfältige Produktentwicklung und Innovation machen DEWALT zu einem zuverlässigen Partner für professionelle Anwender von Elektrowerkzeugen.

Technische Daten

		DCE530
Spannung	V _{GS}	18
Typ		1
Akkutyp		Li-Ion
Temperatur am Luftauslass	°C	290 /530
Luftstrom	l/min	109/190
Gewicht (ohne Akku)	kg	0,5



WARNUNG: Zur Reduzierung der Verletzungsgefahr bitte die Bedienungsanleitung lesen.

Definitionen: Sicherheitsrichtlinien

Im Folgenden wird die Relevanz der einzelnen Warnhinweise erklärt. Bitte lesen Sie das Handbuch und achten Sie auf diese Symbole.



GEFAHR: Weist auf eine unmittelbar drohende gefährliche Situation hin, die, sofern nicht vermieden, **zu tödlichen oder schweren Verletzungen führt**.



WARNUNG: Weist auf eine möglicherweise gefährliche Situation hin, die, sofern nicht vermieden, **zu tödlichen oder schweren Verletzungen führen kann**.



VORSICHT: Weist auf eine möglicherweise gefährliche Situation hin, die, sofern nicht vermieden, **u. U. zu leichten oder mittelschweren Verletzungen führen kann**.

HINWEIS: Weist auf ein Verhalten hin, das **nichts mit Verletzungen zu tun hat, aber, wenn es nicht vermieden wird, zu Sachschäden führen kann**.



Weist auf ein Stromschlagrisiko hin.



Weist auf eine Brandgefahr hin.

ALLGEMEINE SICHERHEITSWARNHINWEISE FÜR ELEKTROWERKZEUGE



WARNUNG: Beachten Sie alle Sicherheitshinweise, Anweisungen, Darstellungen und Daten, die Sie mit dem Gerät erhalten. Wenn Sie die folgenden Anweisungen nicht beachten, kann es zu elektrischem Schlag, Feuer und/oder schweren Verletzungen kommen.

BEWAHREN SIE ALLE WARNHINWEISE UND ANWEISUNGEN ZUM SPÄTEREN NACHSCHLAGEN AUF

Sicherheitshinweise für Heißluftgeräte

Wird das Werkzeug nicht vorsichtig gehandhabt, kann ein Feuer entstehen. Beachten Sie daher:

- Hitze kann auf brennbare Stoffe übergehen, die außerhalb der Sicht liegen. **VERWENDEN SIE DAS WERKZEUG NIEMALS** in einer feuchten Umgebung, in der brennbare Gase vorhanden sein könnten, und niemals in der Nähe von brennbaren Stoffen.
- Lassen Sie das Werkzeug vollständig auf seinem Ständer abkühlen, bevor Sie es lagern.
- Lassen Sie das Werkzeug **NIEMALS** unbeaufsichtigt, solange es eingeschaltet ist.
- **HALTEN SIE NIEMALS** die Hände über die Luftdüsen und blockieren Sie die Düsen unter keinen Umständen.
- Düse und Zubehörteile dieses Werkzeugs werden beim Gebrauch äußerst heiß. Lassen Sie diese Teile abkühlen, bevor Sie sie berühren.
- **SCHALTEN SIE DAS WERKZEUG STETS AUS**, bevor Sie es hinlegen.
- Dieses Gerät darf nicht von Personen (einschließlich Kindern) mit eingeschränkten physischen, sensorischen oder mentalen Fähigkeiten oder ohne ausreichende Erfahrung oder Kenntnisse verwendet werden, außer wenn diese Personen von einer Person, die für ihre Sicherheit verantwortlich ist, bei der Verwendung des Geräts beaufsichtigt oder mit ihm vertraut gemacht werden.
- Stellen Sie eine angemessene Be-/Entlüftung sicher, da giftige Gase entstehen könnten.
- Verwenden Sie das Werkzeug **NIEMALS** als Haartrockner.
- **BEHINDERN SIE WEDER** den Lufteinlass, noch den Düsenauslass, da dies einen übermäßigen Hitzeaufbau verursachen kann, der das Werkzeug beschädigt.
- Richten Sie den Heißluftstrom **NIEMALS** auf Personen.
- **BERÜHREN SIE NIEMALS** die Metalldüse, da diese beim Gebrauch sehr heiß wird und auch 30 Minuten nach Gebrauch noch heiß ist.
- Lehnen Sie die Düse beim Gebrauch oder unmittelbar nach Gebrauch nicht an etwas an.
- **STECKEN SIE NIEMALS** Gegenstände durch die Düse, da dies zu einem Stromschlag führen kann. Schauen Sie wegen der hohen Temperaturen niemals in die Düse hinein, solange das Werkzeug in Betrieb ist.
- **VERHINDERN SIE**, dass Farbe an der Düse oder am Schaber kleben bleibt, da sich die Farbe nach einiger Zeit entzünden kann.
- Entfernen Sie **NIEMALS** während der Verwendung die Abdeckung des Hitzezylinders.
- Um die Gefahr von Explosionen zu mindern, verwenden Sie das Gerät **NICHT** in Farbspritzkabinen oder innerhalb von 3,0 m von Farbspritzarbeiten entfernt.

Akkus				Ladegeräte/Ladedauer (Minuten)							
Kat #	V _{GS}	Ah	Gewicht (kg)	DCB104	DCB107	DCB112	DCB113	DCB115	DCB118	DCB132	DCB119
DCB546	18/54	6,0/2,0	1,05	60	270	170	140	90	60	90	X
DCB547	18/54	9,0/3,0	1,46	75*	420	270	220	135*	75*	135*	X
DCB548	18/54	12,0/4,0	1,44	120	540	350	300	180	120	180	X
DCB181	18	1,5	0,35	22	70	45	35	22	22	22	45
DCB182	18	4,0	0,61	60/40**	185	120	100	60	60/40**	60	120
DCB183/B	18	2,0	0,40	30	90	60	50	30	30	30	60
DCB184/B	18	5,0	0,62	75/50**	240	150	120	75	75/50**	75	150
DCB185	18	1,3	0,35	22	60	40	30	22	22	22	X
DCB187	18	3,0	0,54	45	140	90	70	45	45	45	90
DCB189	18	4,0	0,54	60	185	120	100	60	60	60	120

*Datumscode 201811475B oder höher

**Datumscode 201536 oder höher

- **Verwenden sie dieses Werkzeug NICHT**, um bleihaltige Farbe zu entfernen. Die Farbschichten, Rückstände und Farbdämpfe können giftiges Blei enthalten.
- Hitze kann auf brennbare Stoffe übergehen, die außerhalb der Sicht liegen, zum Beispiel können sich hinter Wänden, Decken, Böden, Verkleidungen und anderen Arten von Paneelen entflammare Stoffe befinden, die bei der Arbeit an diesen Stellen durch das Heißluftgerät entzündet werden können. Die Entzündung solcher Stoffe wird unter Umständen nicht sofort bemerkt und kann zu Sach- und Personenschäden führen. Bewegen Sie bei der Arbeit an solchen Stellen das Heißluftgerät regelmäßig vor und zurück. Durch Verweilen auf einer Stelle kann sich das Paneel oder das Material dahinter entzünden. **HINWEIS:** Diese Heißluftpistolen können Temperaturen über 530 °C erzeugen.
- Verwenden Sie dieses Werkzeug **NICHT** zum Aufwärmen von Lebensmitteln.
- Legen Sie die Heißluftpistole **NICHT** auf brennbare Oberflächen, während diese noch in Betrieb ist, und auch nicht unmittelbar nach dem Abschalten. Lassen Sie das Werkzeug abkühlen, bevor Sie es lagern. Legen Sie die Heißluftpistole immer so auf eine ebene Fläche, dass die Düsenspitze nach oben zeigt.
- Bewegliche Gegenstände müssen beim Schaben gesichert und stabilisiert werden.
- Richten Sie den Heißluftstrom immer in eine sichere Richtung; niemals auf Personen oder entflammare Gegenstände.
- Entfernen Sie während des Gebrauchs **NICHT** die Abdeckung des Hitzezylinders.
- Berühren Sie während des Betriebs oder kurz danach **NICHT** die Düse.
- Splitter und kleine Partikel von entfernter Farbe können sich entzünden und durch Löcher und Risse in der bearbeiteten Oberfläche geblasen werden.
- Verbrennen Sie **NICHT** die Farbe. Verwenden Sie den Schaber und halten Sie die Düse mindestens 25 mm von der gestrichenen Oberfläche entfernt. Falls Sie in senkrechter Richtung arbeiten, arbeiten Sie nach unten hin, um zu verhindern, dass Farbe in das Werkzeug hineinfällt und verbrennt.
- Verwenden Sie **IMMER** Schaber und Messer von guter Qualität.
- Verwenden Sie die Heißluftpistole **NICHT** in Kombination mit chemischen Abbeizmitteln.
- Verwenden Sie **NICHT** die Zubehördüsen als Schaber.
- Richten Sie den Heißluftstrom **NICHT** direkt auf Glas. Das Glas kann bersten und dies könnte zu Schäden oder Verletzungen führen.
- Entfernen Sie keine Etiketten und Typenschilder. Sie enthalten wichtige Informationen.
- Legen Sie das Heißluftgerät auf eine stabile, ebene Oberfläche ab, wenn Sie es nicht festhalten.
- Denken Sie immer daran, dass dieses Werkzeug brennbare Materialien entzünden und andere Stoffe erweichen oder schmelzen kann. Schirmen Sie das Heißluftgerät bei jeder Art von Arbeit von diesen Materialien ab oder halten Sie es davon fern.
- Gelegentlich kann beim Ausschalten des Werkzeugs etwas Rauch austreten. Die Ursache dafür ist die Erwärmung von Ölrückständen, die sich während der Herstellung auf dem Heizelement abgesetzt haben.
- **Tragen Sie eine Schutzbrille und andere Sicherheitsausrüstung.**
- **Halten Sie das Werkzeug von Regen und Feuchtigkeit fern.** Wenn Wasser in das Werkzeug eindringt, erhöht sich die Gefahr eines elektrischen Schlages.
- **Vermeiden Sie eine anormale Körperhaltung. Sorgen Sie für einen sicheren Stand und halten Sie jederzeit das Gleichgewicht.** Dadurch haben Sie das Werkzeug in unerwarteten Situationen besser im Griff.
- **Bewahren Sie das unbenutzte Werkzeug außerhalb der Reichweite von Kindern auf. Lassen Sie das Werkzeug nicht von Personen benutzen, die damit nicht vertraut sind oder diese Anweisungen nicht gelesen haben.** Diese Werkzeug sind in den Händen nicht geschulter Personen gefährlich.

- **Lassen Sie das Werkzeug nur von qualifiziertem Fachpersonal und nur mit Originalersatzteilen reparieren.** So wird gewährleistet, dass die Sicherheit des Werkzeugs erhalten bleibt.
- Schweißarbeiten an Armaturen dürfen nicht wiederholt werden, da unter Umständen spannungsführende Teile zugänglich werden.

Beim Entfernen von Farbe müssen folgende Richtlinien beachtet werden:



WARNUNG: Beim Entfernen von Farbe ist höchste Vorsicht geboten. Die Farbschichten, Rückstände, und Farbdämpfe können giftiges Blei enthalten. Jede vor 1977 verwendete Farbe kann Blei enthalten, und Farbe, die vor 1950 in Häusern verwendet wurde, enthält wahrscheinlich Blei. Ein Hand-/ Mundkontakt kann dann zu einer Bleiaufnahme führen. Belastung durch selbst niedrige Bleiwerte können irreversible Schäden am Gehirn und im Nervensystem hervorrufen. Kleinkinder und Ungeborene können besonders stark geschädigt werden.

Bevor Sie mit dem Entfernen von Farbe beginnen, müssen Sie herausfinden, ob die zu entfernende Farbe Blei enthält. Dies kann durch Ihre örtliche Gesundheitsbehörde oder einen Fachmann erfolgen, in dem mit einem Farbanalysator der Bleigehalt der zu entfernenden Farbe überprüft wird. **FARBE AUF BLEIBASIS DARF NUR VON EINEM FACHMANN ENTFERNT WERDEN UND DARF NICHT MIT EINEM HEISSLUFTGERÄT ENTFERNT WERDEN.** Beim Entfernen von Farbe müssen folgende Richtlinien beachtet werden:

1. **Bringen Sie das Werkstück nach draußen. Wenn das nicht möglich ist, sorgen Sie für eine gute Belüftung des Arbeitsbereichs. Öffnen Sie die Fenster und stellen Sie in eins davon ein Absauggebläse.** Stellen Sie sicher, dass das Gebläse die Luft von innen nach außen bläst.
2. Entfernen Sie alle Teppiche, Vorleger, Möbel, Kleidungsstücke, Kochutensilien und Luftkanäle oder decken Sie sie ab.
3. **Breiten Sie Tücher aus, um alle Farbspäne oder -splitter aufzufangen.** Tragen Sie Schutzkleidung wie Arbeitshemden, -overalls und -hüte.
4. **Arbeiten Sie immer nur in einem Raum gleichzeitig. Entfernen Sie Möbel aus dem Raum oder schieben Sie sie in die Zimmermitte und decken Sie sie ab. Arbeitsbereiche müssen vom Rest der Wohnung abgeschirmt werden, indem Tücher vor die Türen gelegt bzw. gehängt werden.**
5. Kinder, Schwangere und möglicherweise Schwangere sowie stillende Mütter dürfen sich erst nach Abschluss der Arbeiten und der Reinigung wieder im Arbeitsbereich aufhalten.
6. **Tragen Sie eine Atemschutzmaske gegen Staub oder mit einem Doppelfilter (gegen Staub und Rauch). Stellen Sie sicher, dass die Maske richtig sitzt. Durch Bärte und andere Gesichtsbehaarung wird die Dichtigkeit der Masken beeinträchtigt. Wechseln Sie die Filter häufig. WEGWERFMASKEN AUS PAPIER SIND UNGEEIGNET.**
7. **Bedienen Sie das Heißluftgerät mit Vorsicht.** Halten Sie das Heißluftgerät in Bewegung, da durch exzessive Hitze Rauch erzeugt wird, der vom Bediener eingeatmet wird.
8. **Bringen Sie keine Lebensmittel mit in den Arbeitsbereich. Waschen Sie sich Hände, Arme und Gesicht, und spülen Sie sich den Mund aus, bevor Sie etwas essen oder trinken.** Rauchen Sie im Arbeitsbereich nicht und kauen Sie weder Kaugummi noch Tabak.
9. **Entfernen Sie alle abgeschabte Farbe sowie den Staub, indem Sie die Böden feucht wischen. Reinigen Sie mit einem feuchten Tuch alle Wände, Fensterbänke und alle anderen Oberflächen, an denen Farbe oder Staub haften können. FEGEN, STAUBWISCHEN ODER STAUBSAUGEN IST UNZUREICHEND.** Verwenden Sie zum Abwaschen und zum Wischen ein Reinigungsmittel mit hohem Phosphat-Anteil oder mit Trinatriumphosphat.
10. Verpacken Sie nach dem Beenden der Arbeit die Farbspäne und -abfälle immer in einer doppelten Plastiktüte, verschließen Sie diese mit Klebeband und entsorgen Sie sie ordnungsgemäß.
11. **Ziehen Sie Schutzkleidung und Arbeitsschuhe noch im Arbeitsbereich aus, damit Sie keinen Staub in den Rest der Wohnung tragen. Waschen Sie die Arbeitskleidung separat. Wischen Sie Schuhe mit einem feuchten Lappen ab, der zusammen mit der Arbeitskleidung gewaschen wird.** Waschen Sie Haare und Körper gründlich mit Wasser und Seife.

Wichtiger Hinweis

Damit dieses Werkzeug Farbe effektiv entfernen kann, muss es extrem hohe Temperaturen erzeugen. Daher können bei der Arbeit Papier, Holz, Farb- und Lackreste und ähnliche Materialien entzündet werden.

Je vertrauter Sie mit dem Werkzeug werden und die richtige Technik entwickeln, desto geringer wird die Gefahr von Entzündungen. Das Beste, um die richtige Technik zu entwickeln, ist ÜBUNG! Arbeiten Sie an einfachen Projekten, bevorzugt im Freien, bis Sie ein "Gefühl" dafür bekommen, wie Sie mit dem Gerät sicher und effektiv umgehen können.

Beachten Sie bei der Arbeit die folgenden Sicherheitsmaßnahmen

- Prüfen Sie bei Nichtgebrauch immer, ob das Gerät abgeschaltet und von der Stromversorgung getrennt ist.
- Reinigen Sie die Schaber Klinge häufig. Angesammelte Reste auf der Klinge können sich sehr leicht entzünden.
- Probieren Sie aus, welches der optimale Abstand zwischen der Düse des Werkzeugs und der zu bearbeitenden Oberfläche ist. Je nach zu entfernendem Material liegt der Abstand zwischen 25,4 mm–50,8 mm.
- Halten Sie das Heißluftgerät immer vor der Schaber Klinge in Bewegung.
- Entfernen Sie bei der Arbeit lose Farbteilchen, die sich um den Arbeitsbereich herum ansammeln.
- Halten Sie sich bei der Arbeit in Innenräumen von Vorhängen, Papier, Polstermöbeln und anderen brennbaren Stoffen fern.
- Denken Sie vor allem immer daran, dass es sich hierbei um ein professionelles Gerät handelt, das bei richtiger Handhabung hervorragende Ergebnisse liefert. Üben Sie an einfachen

Projekten, bis Sie mit dem Gerät vertraut sind. Erst dann haben Sie die richtige Technik gelernt.

Restrisiken

Trotz Beachtung der geltenden Sicherheitsvorschriften und des Einsatzes von Schutzvorrichtungen können bestimmte Risiken nicht vermieden werden. Diese sind:

- *Beeinträchtigung des Gehörs.*
- *Verletzungsgefahr durch umherfliegende Teilchen.*
- *Verbrennungsgefahr durch während des Betriebes heiß werdende Zubehörteile.*
- *Verletzungsgefahr durch andauernden Gebrauch.*

BEWAHREN SIE DIESE ANWEISUNGEN AUF

Ladegeräte

An DEWALT-Ladegeräten müssen keine Einstellungen vorgenommen werden, und sie wurden für eine möglichst einfache Bedienung konzipiert.

Elektrische Sicherheit

Der Elektromotor wurde für eine einzige Spannung konstruiert. Überprüfen Sie immer, ob die Spannung des Akkus der Spannung auf dem Typenschild entspricht. Stellen Sie auch sicher, dass die Spannung Ihres Ladegeräts der Netzspannung entspricht.



Ihr DEWALT Ladegerät ist gemäß EN60335 doppelt isoliert. Es muss deshalb nicht geerdet werden.

Wenn das Stromversorgungskabel beschädigt ist, muss es durch ein speziell ausgestattetes Kabel ersetzt werden, dass bei der DEWALT Kundendienstorganisation erhältlich ist.

CH Bei Ersatz des Netzkabels achten Sie auf Verwendung des Schweizer Netzsteckers.

Typ 11 für Klasse II (Doppelisolierung) – Geräte

Typ 12 für Klasse I (Schutzleiter) – Geräte

CH Ortsveränderliche Geräte, die im Freien verwendet werden, müssen über einen Fehlerstromschutzschalter angeschlossen werden.

Verwendung eines Verlängerungskabels

Ein Verlängerungskabel sollte nur verwendet werden, wenn es absolut notwendig ist. Verwenden Sie ein zugelassenes Verlängerungskabel, das für die Leistungsaufnahme Ihres Ladegerätes geeignet ist (siehe **Technische Daten**). Der Mindestquerschnitt der Leitungen beträgt 1 mm² und die Höchstlänge beträgt 30 m.

Wenn Sie eine Kabeltrommel verwenden, wickeln Sie das Kabel vollständig ab.

Wichtige Sicherheitshinweise für alle Akku-Ladegeräte

BEWAHREN Sie Diese Anweisungen Auf: Dieses Handbuch enthält wichtige Sicherheits- und Betriebsanweisungen für kompatible Ladegeräte (siehe **Technische Daten**).

- Lesen Sie vor der Verwendung des Ladegeräts alle Anweisungen und Warnhinweise auf dem Ladegerät und dem Akku.



WARNUNG: Stromschlaggefahr. Keine Flüssigkeiten in das Ladegerät gelangen lassen. Dies kann einen elektrischen Schlag zur Folge haben.



WARNUNG: Wir empfehlen die Verwendung einer Fehlerstromschutzeinrichtung mit einem Nennfehlerstrom von maximal 30mA.



VORSICHT: Verbrennungsgefahr. Zur Reduzierung der Verletzungsgefahr sollten nur Akkus von DEWALT verwendet werden. Andere Akkutypen können bersten und Verletzungen und Sachschäden verursachen.



VORSICHT: Lassen Sie nicht zu, dass Kinder mit dem Werkzeug spielen.

HINWEIS: Wenn das Ladegerät in die Steckdose gesteckt wird, können die Ladkontakte im Ladegerät unter bestimmten Bedingungen durch Fremdmaterial kurzgeschlossen werden. Leitfähige Fremdmaterialien, z.B. unter anderem Stahlwolle, Alufolie oder angesammelte Metallpartikel, sollten von Hohlräumen des Ladegeräts ferngehalten werden. Ziehen Sie den Netzstecker des Ladegerätes immer aus der Steckdose, wenn kein Akku in der Vertiefung steckt. Ziehen Sie den Netzstecker des Ladegerätes vor dem Reinigen aus der Steckdose.

- **Der Akku darf NIEMALS in einem anderen Ladegerät, außer dem in diesem Handbuch beschriebenen, aufgeladen werden.** Das Ladegerät und der Akku wurden speziell zur gemeinsamen Verwendung konzipiert.
- **Diese Ladegeräte sind ausschließlich für das Laden von DEWALT Akkus bestimmt.** Eine anderweitige Verwendung kann zu Brand führen oder gefährliche oder tödliche Verletzungen durch Elektroschock verursachen.
- **Setzen Sie das Ladegerät weder Regen noch Schnee aus.**
- **Ziehen Sie immer am Stecker und nicht am Kabel, um das Ladegerät von der Stromquelle zu trennen.** Dadurch wird das Risiko einer Beschädigung von Stecker und Kabel reduziert.
- **Verlegen Sie das Netzkabel so, dass niemand darauf treten oder darüber stolpern kann, und dass es keinen sonstigen schädlichen Einflüssen oder Belastungen ausgesetzt wird.**
- **Ein Verlängerungskabel sollte nur dann verwendet werden, wenn es absolut notwendig ist.** Ein ungeeignetes Verlängerungskabel kann zu Brand führen oder gefährliche oder tödliche Verletzungen durch Elektroschock verursachen.
- **Stellen Sie keine Gegenstände auf das Ladegerät bzw. stellen Sie das Ladegerät nicht auf eine weiche Oberfläche.** Dadurch könnten die Lüftungsschlitze blockiert und das Gerät überhitzt werden. Stellen Sie das Ladegerät von Hitzequellen entfernt auf. Das Ladegerät ist oben und unten am Gehäuse mit Lüftungsschlitzen versehen.
- **Betreiben Sie das Ladegerät nicht mit einem beschädigten Netzkabel oder Netzstecker**—beschädigte Teile sind unverzüglich auszuwechseln.

- **Benutzen Sie das Ladegerät nicht, wenn es einen harten Stoß erlitten hat, fallen gelassen oder anderweitig beschädigt wurde.** Bringen Sie es zu einer autorisierten Kundendienststelle.
- **Das Ladegerät darf nicht zerlegt werden. Bringen Sie es zu einer autorisierten Kundendienststelle, wenn es gewartet oder repariert werden muss.** Ein unsachgemäßer Zusammenbau kann gefährliche oder tödliche Verletzungen durch Elektroschock verursachen oder zu Brand führen.
- Zur Vermeidung von Gefahren muss ein beschädigtes Netzkabel unverzüglich vom Hersteller, einer Kundendienststelle oder einer anderen qualifizierten Person ausgetauscht werden.
- **Ziehen Sie den Netzstecker des Ladegerätes vor dem Reinigen aus der Steckdose. Dadurch wird das Risiko eines Stromschlags reduziert.** Durch alleiniges Herausnehmen des Akkus wird dieses Risiko nicht reduziert.
- Versuchen Sie **NIEMALS 2** Ladegeräte miteinander zu verbinden.
- **Das Ladegerät wurde für den Betrieb mit standardmäßigem 230V Netzstrom konzipiert. Es darf mit keiner anderen Spannung verwendet werden.** Dies gilt nicht für das Fahrzeugladegerät.

Laden des Akkus (Abb. [Fig.] B)

1. Stecken Sie das Ladegerät in eine geeignete Steckdose, bevor Sie das Akkupack einsetzen.
2. Legen Sie das Akkupack 7 in das Ladegerät ein und vergewissern Sie sich, dass es vollständig eingerastet ist. Die rote Leuchte (Aufladen) blinkt wiederholt und zeigt dadurch an, dass der Ladevorgang begonnen wurde.
3. Der Abschluss des Ladevorgangs wird dadurch angezeigt, dass das rote Licht dauerhaft leuchtet. Der Akku ist vollständig aufgeladen und kann jetzt verwendet oder in der Ladestation gelassen werden. Um das Akkupack aus dem Ladegerät zu entnehmen, drücken Sie den Akku-Löseknopf 6 am Akkupack.

HINWEIS: Um die maximale Leistung und Lebensdauer der Li-Ionen-Akkus zu gewährleisten, laden Sie das Akkupack vor der ersten Verwendung vollständig auf.

Bedienung des Ladegeräts

Siehe Anzeigen unten zum Ladezustand der Akkus.

Anzeigen am Ladegerät

	Wird geladen		
	Vollständig aufgeladen		
	Verzögerung heißer/kalter Akku*		

*Die rote Leuchte blinkt in der Zeit weiter, aber eine gelbe Anzeige leuchtet bei diesem Vorgang dauerhaft. Sobald der Akku eine angemessene Temperatur erreicht hat, geht die gelbe Leuchte aus und das Ladegerät nimmt den Ladevorgang wieder auf.

Diese/s kompatible/n Ladegerät/e lädt keine defekten Akkus auf. Das Ladegerät zeigt einen defekten Akku an, indem es nicht leuchtet.

HINWEIS: Dies kann auch auf ein Problem mit dem Ladegerät hinweisen.

Wenn das Ladegerät auf ein Problem hinweist, bringen Sie es zusammen mit dem Akku zur Überprüfung zu einer autorisierten Servicestelle.

Verzögerung heißer/kalter Akku

Wenn das Ladegerät erkennt, dass ein Akku zu heiß oder zu kalt ist, startet es automatisch eine „Verzögerung heißer/kalter Akku“, bis der Akku eine angemessene Temperatur erreicht hat. Das Ladegerät schaltet dann automatisch in den Lademodus. Diese Funktion gewährleistet eine maximale Lebensdauer des Akkus. Ein kalter Akku wird mit einer geringeren Geschwindigkeit als ein warmer Akku geladen. Der Akku wird während des gesamten Ladevorgangs mit der geringeren Geschwindigkeit geladen, die sich auch nicht erhöht, wenn der Akku wärmer wird.

Das Ladegerät DCB118 ist mit einem internen Gebläse ausgestattet, um das Akkupack zu kühlen. Das Gebläse wird automatisch eingeschaltet, wenn das Akkupack gekühlt werden muss. Benutzen Sie das Ladegerät nicht, wenn das Gebläse nicht ordnungsgemäß funktioniert oder die Lüftungsschlitze blockiert sind. Verhindern Sie, dass Fremdkörper in das Ladegerät eintreten können.

Elektronischen Schutzsystem

XR Li-Ionen-Werkzeuge sind mit einem elektronischen Schutzsystem ausgestattet, das den Akku vor Überladung, Überhitzung und vollständiger Entladung schützt.

Das Werkzeug wird automatisch ausgeschaltet, sobald sich das elektronische Schutzsystem einschaltet. Wenn dies geschieht, setzen Sie das Lithium-Ionen-Akku in das Ladegerät, bis es vollständig aufgeladen ist.

Wandmontage

Diese Ladegeräte sind so konzipiert, dass sie an der Wand oder aufrecht auf einem Tisch oder einer Arbeitsoberfläche montiert werden. Positionieren Sie das Ladegerät bei Wandmontage in Reichweite einer Steckdose und abseits von Kanten oder anderen Hindernissen, die den Luftstrom beeinträchtigen könnten. Nutzen Sie die Rückseite des Ladegeräts als Schablone für die Position der Montageschrauben an der Wand. Montieren Sie das Ladegerät mit Schnellbauschrauben (separat erhältlich), die mindestens 25,4 mm lang sind und einen Schraubenkopfdurchmesser von 7-9 mm haben. Diese müssen in optimaler Tiefe in das Holz geschraubt werden, sodass ca. 5,5 mm der Schraube frei liegen. Richten Sie die Schlitze auf der Rückseite des Ladegeräts mit den frei liegenden Schrauben aus, und führen Sie diese vollständig in die Schlitze ein.

Anweisungen zur Reinigung des Ladegeräts

! WARNUNG: Stromschlaggefahr. Trennen Sie das Gerät vor der Reinigung von der Steckdose. Schmutz und Fett können mit einem Tuch oder einer weichen, nicht-metallischen Bürste vom Äußeren des Ladegeräts entfernt werden. Keinesfalls Wasser oder irgendwelche

Reinigungslösungen verwenden. Achten Sie darauf, dass niemals Flüssigkeiten in das Gerät eindringen. Tauchen Sie niemals irgendein Teil des Gerätes in eine Flüssigkeit.

Akkus

Wichtige Sicherheitsanweisungen für alle Akkus

Achten Sie beim Bestellen von Ersatzakkus darauf, dass Sie die Katalognummer und die Spannung angeben.

Wenn Sie den Akku aus dem Karton auspacken, ist er nicht vollständig geladen. Lesen Sie die unten aufgeführten Sicherheitsanweisungen, bevor Sie den Akku und das Ladegerät verwenden. Befolgen Sie anschließend den beschriebenen Ladevorgang.

LESEN SIE SÄMTLICHE ANWEISUNGEN

- **Betreiben Sie das Elektrowerkzeug nicht in explosionsgefährdeten Umgebungen, in denen sich z. B. brennbare Flüssigkeiten, Gase oder Staub befinden.** Beim Einsetzen und Herausnehmen des Akkus aus dem Ladegerät können sich Staub oder Dämpfe entzünden.
- **Setzen Sie das Akku niemals mit Gewalt in das Ladegerät ein. Führen Sie niemals Änderungen am Akku durch, damit es in ein anderes Ladegerät passt, da das Akku reißen kann, was zu schweren Verletzungen führen kann.**
- **Laden Sie die Akkus nur in Ladegeräten von DEWALT auf.**
- **Das Ladegerät KEINEN Spritzern aussetzen und NICHT in Wasser oder andere Flüssigkeiten eintauchen.**
- **Lagern oder verwenden Sie das Werkzeug und Akkupack niemals in Bereichen, in denen die Temperatur unter 4 °C (34 °F) fällt (z. B. Scheunen oder Metallgebäude im Winter) oder 40 °C (104 °F) erreicht oder übersteigt (z. B. Scheunen oder Metallgebäude im Sommer).**
- **Den Akku nicht verbrennen, auch wenn er stark beschädigt oder vollkommen verschlissen ist.** Der Akku kann im Feuer explodieren. Beim Verbrennen eines Lithiumionen-Akkus entstehen giftige Dämpfe und Stoffe.
- **Wenn der Akkuelektrolyt mit der Haut in Kontakt kommt, waschen Sie die Stelle sofort mit einer milden Seife und Wasser.** Wenn Akkuelektrolyt in die Augen gelangt, spülen Sie das offene Auge für 15 Minuten, oder bis die Reizung nachlässt, mit Wasser. Falls Sie sich in ärztliche Behandlung begeben müssen: Das Akkuelektrolyt besteht aus einer Mischung von organischen Karbonaten und Lithiumsalzen.
- **Der Inhalt einer geöffneten Akkuzelle kann Atemwegsreizungen verursachen.** Sorgen Sie für Frischluft. Wenn die Symptome anhalten, begeben Sie sich in ärztliche Behandlung.



WARNUNG: Verbrennungsgefahr. Die Akkuelektrolytflüssigkeit kann brennbar sein, wenn sie Funken oder einer Flamme ausgesetzt ist.



WARNUNG: Versuchen Sie niemals und unter keinen Umständen, den Akku zu öffnen. Wenn das Akkugehäuse Risse oder Beschädigungen aufweist, darf es nicht in das Ladegerät gelegt werden. Den Akku nicht quetschen, fallen lassen oder beschädigen. Verwenden Sie niemals

einen Akku oder ein Ladegerät, wenn sie einen harten Schlag erlitten haben, fallen gelassen, überfahren oder sonst wie beschädigt wurden (z. B. wenn sie mit einem Nagel durchlöchert wurden, mit einem Hammer darauf geschlagen oder getreten wurde). Ein Stromunfall oder ein tödlicher Stromschlag könnte entstehen. Beschädigte Akkus sollten zum Recycling zur Kundendienststelle zurückgebracht werden.



WARNUNG: Feuergefahr. Akku nicht so aufbewahren oder transportieren, dass metallische Gegenstände die offenen Pole berühren können. Platzieren Sie das Akkupack beispielsweise nicht in Schürzen, Taschen, Werkzeugkästen, Produktverpackungen, Schubladen, usw. mit losen Nägeln, Schrauben, Schlüsseln, usw.



VORSICHT: Wenn das Werkzeug nicht in Gebrauch ist, muss es seitlich auf eine stabile Fläche gelegt werden, wo es kein Stolperisiko darstellt und es nicht herunterfallen kann. Bestimmte Werkzeuge mit großen Akkus stehen aufrecht auf dem Akku und können leicht umgeworfen werden.

Transport



WARNUNG: Feuergefahr. Beim Transport von Akkus können Brände entstehen, wenn die Batterieanschlüsse unbeabsichtigt Kontakt mit leitfähigen Materialien bekommen. Stellen Sie beim Transportieren von Akkus sicher, dass die Batterieanschlüsse geschützt und gut isoliert sind, damit sie nicht in Kontakt mit Materialien kommen können, durch die ein Kurzschluss entstehen kann.

HINWEIS: Lithium-Ionen-Akkus -sollten nicht in aufgegebenem Reisegepäck transportiert werden.

DEWALT Akkus erfüllen alle geltenden Transportvorschriften, so wie sie von den Industrie- und Rechtsnormen vorgeschrieben werden, einschließlich der UN-Empfehlungen für die Beförderung gefährlicher Güter; der Vorschriften über die Beförderung gefährlicher Güter der International Air Transport Association (IATA), der International Maritime Dangerous Goods (IMDG) Regulations und der Regelungen des europäischen Übereinkommens über die internationale Beförderung gefährlicher Güter auf der Straße (ADR). Lithium-Ionen-Zellen und -Akkus wurden gemäß Abschnitt 38,3 der „Empfehlungen der Vereinten Nationen zur Beförderung gefährlicher Stoffe, Testhandbuch und Kriterien“ getestet.

In den meisten Fällen ist zu erwarten, dass der Versand eines DEWALT-Akkus von der Klassifizierung als Gefahrstoff der voll regulierten Klasse 9 ausgenommen wird. In der Regel müssen nur Sendungen, die einen Lithium-Ionen-Akku mit einer Energiekennzahl von mehr als 100 Wattstunden (Wh) enthalten, als voll regulierte Klasse 9 verschickt werden. Bei allen Lithium-Ionen-Akkus ist die Wattstunden-Bewertung auf der Packung angegeben. Außerdem empfiehlt DEWALT den alleinigen Luftversand von Lithium-Ionen-Akkus aufgrund der komplexen Regulierungen generell nicht, und zwar unabhängig von der Wattstunden-Bewertung. Lieferungen von Werkzeugen mit Batterien (Combo-Kits) können als Ausnahme per Luftfracht

versandt werden, wenn die Wattstunden-Bewertung des Akkus nicht mehr als 100 Wh beträgt.

Unabhängig davon, ob ein Transport als ausgenommen oder vollständig reguliert gilt, liegt es in der Verantwortung des Versenders, sich über die aktuellen Vorschriften in Bezug auf die Anforderungen für Verpackung, Etikettierung/Kennzeichnung und Dokumentation zu informieren.

Die Informationen in diesem Abschnitt des Handbuchs werden in gutem Glauben zur Verfügung gestellt und es wird davon ausgegangen, dass sie zum Zeitpunkt der Erstellung des Dokuments genau sind. Jedoch wird keine Garantie, weder ausdrücklich noch implizit, gegeben. Es liegt in der Verantwortung des Kunden sicherzustellen, dass seine Tätigkeiten den geltenden Vorschriften entsprechen.

Transport des FLEXVOLT™-Akkus

Der DEWALT FLEXVOLT™-Akkus hat zwei Betriebsarten:

Anwendung und Transport.

Anwendungsmodus: Wenn der FLEXVOLT™-Akkus unabhängig steht oder sich in einem DEWALT 18 V-Produkt befindet, funktioniert er als 18 V-Akkus. Wenn sich der FLEXVOLT™-Akkus in einem 54 V oder 108 V-Produkt (zwei 54 V-Akkus) befindet, funktioniert er als 54 V-Akkus.

Transportmodus: Wenn die Abdeckkappe am FLEXVOLT™-Akkus angebracht ist, befindet sich der Akku im Transportmodus. Bewahren Sie die Kappe für den Versand auf.

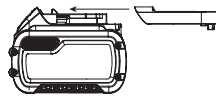

Im Transportmodus werden Zellensegmente im Akkupack elektrisch voneinander getrennt, sodass 3 Akkus mit einer geringeren Wattstundenzahl (Wh) entstehen, statt 1 Akku mit einer größeren Wattstundenzahl. Diese höhere Anzahl von 3 Akkus mit einer niedrigeren Wattstundenzahl kann das Akkupack bei bestimmten Transportvorschriften außen vor lassen, die bei anderen Akkus mit höherer Wattstundenzahl gelten können.

Zum Beispiel kann für den Transport Wh-Wert

3 x 36 Wh angegeben sein, das bedeutet 3 Akkus mit je 36 Wh. Der Verwendung Wh-Wert kann 108 Wh sein (d.h. 1 Akku).

Anwendungsbeispiele für use- und transport-kennzeichnungen



Empfehlungen für die Lagerung

- Ein idealer Lagerplatz ist kühl und trocken und nicht direktem Sonnenlicht sowie übermäßiger Hitze oder Kälte ausgesetzt. Für eine optimale Akkuleistung und Lebensdauer lagern Sie die Akkus bei Raumtemperatur, wenn sie nicht verwendet werden.
- Bei längerer Aufbewahrung sollte ein vollständig aufgeladener Akku an einem kühlen, trockenen Ort und außerhalb des Ladegeräts aufbewahrt werden, um optimale Ergebnisse zu erhalten.

HINWEIS: Akkus sollten nicht vollständig entladen aufbewahrt werden. Der Akku muss vor der Verwendung aufgeladen werden.

Schilder am Ladegerät und Akku

Neben den Piktogrammen in dieser Anleitung können sich auf dem Ladegerät und dem Akku folgende Piktogramme befinden:



Vor der Verwendung die Betriebsanleitung lesen.



Die Ladezeit ist den **Technischen Daten** zu entnehmen.



Nicht mit elektrisch leitenden Gegenständen berühren.



Beschädigte Akkus nicht aufladen.



Das Gerät keiner Nässe aussetzen.



Beschädigte Kabel sofort austauschen.



Nur zwischen 4 °C und 40 °C aufladen.



Nur in Innenräumen verwenden.



LI-ION

Akkus umweltgerecht entsorgen.



Laden Sie DEWALT-Akkus nur mit den dazu bestimmten DEWALT-Ladegeräten auf. Werden andere Akkus als die dazu bestimmten DEWALT-Akkus mit einem DEWALT-Ladegerät aufgeladen, können diese platzen oder andere gefährliche Situationen verursachen.



Den Akku nicht verbrennen.



VERWENDUNG (ohne Transportkappe). Beispiel: Der Wh-Wert lautet 108 Wh (1 Akku mit 108 Wh).



TRANSPORT (mit angebrachter Transportkappe). Beispiel: Der Wh-Wert lautet 3 x 36 Wh (3 Akkus mit 36 Wh).

Akkutyp

Das Modell DCE530 wird mit einem 18 Volt-Akkus betrieben.

Diese Akkus können verwendet werden: , DCB181, DCB182, DCB183, DCB183B, DCB184, DCB184B, DCB185, DCB187, DCB189, DCB546, DCB547, DCB548. Weitere Angaben sind den **Technischen Daten** zu entnehmen.

Packungsinhalt

Die Packung enthält:

- Heißluftpistole
- Spitzdüse
- Konzentratordüse

- 1 Flachdüse
- 1 Li-Ion-Akku (C1, D1, L1, M1, P1, S1, T1, X1, Y1 Modelle)
- 2 Li-Ion-Akkus (C2, D2, L2, M2, P2, S2, T2, X2, Y2 Modelle)
- 3 Li-Ion-Akkus (C3, D3, L3, M3, P3, S3, T3, X3, Y3 Modelle)
- 1 Betriebsanleitung

HINWEIS: Akkus, Ladegeräte und Transportboxen sind im Lieferumfang von N-Modellen nicht enthalten. Akkus und Ladegeräte sind im Lieferumfang von NT-Modellen nicht enthalten. B-Modelle werden mit Bluetooth®-Akkus ausgeliefert.

HINWEIS: Die Wortmarke und Logos Bluetooth® sind eingetragene Marken im Besitz von Bluetooth®, SIG, Inc. und jede Verwendung dieser Marken durch DEWALT erfolgt unter Lizenz. Andere Marken und Markennamen sind das Eigentum ihrer jeweiligen Eigentümer.

- Prüfen Sie das Gerät, die Teile oder Zubehörteile auf Beschädigungen, die beim Transport entstanden sein könnten.
- Nehmen Sie sich Zeit, die Betriebsanleitung vor Inbetriebnahme sorgfältig zu lesen.

Bildzeichen am Werkzeug

Die folgenden Bildsymbole können auf dem Werkzeug angezeigt werden:



Vor der Verwendung die Betriebsanleitung lesen.



Tragen Sie Gehörschutz.



Tragen Sie Augenschutz.



Sichtbare Strahlung. Nicht in den Lichtstrahl schauen.

Lage des Datumscodes (Abb. B)

Der Datumscodes **11**, der auch das Herstelljahr enthält, ist in das Gehäuse geprägt.

Beispiel:

2019 XX XX
Herstelljahr

Beschreibung (Abb. A)



WARNUNG: Nehmen Sie niemals Änderungen am Elektrowerkzeug oder seinen Teilen vor. Dies könnte zu Schäden oder Verletzungen führen. Verwenden Sie für dieses Produkt ausschließlich DEWALT-Akkus. Der Gebrauch eines anderen Akkus kann zu Brandgefahr führen.

- | | |
|---------------------------------------|----------------------|
| 1 Ein-/Aus-Schalter | 6 Akku-Löseknöpfe |
| 2 Luftöffnungen | 7 Akku |
| 3 Einstellschalter für Lufttemperatur | 8 Entriegelungstaste |
| 4 Düse | 9 LED-Leuchte |
| 5 Abdeckung des Hitzezylinders | 10 Auslöser |

Bestimmungsgemäße Verwendung

Ihr Heißluftgerät wurde für das Entfernen von Farbe, das Verlöten von Rohren, das Schrumpfen von PVC, das Verschweißen und Biegen von Kunststoffen sowie für allgemeine Trocknungs- und Auftauzwecke konstruiert.

NICHT VERWENDEN in nasser Umgebung oder in der Nähe von entflammaren Flüssigkeiten oder Gasen.

Die Heißluftpistole ist ein Elektrowerkzeug für den professionellen Gebrauch.

LASSEN SIE NICHT ZU, dass Kinder in Kontakt mit dem Gerät kommen. Wenn unerfahrene Personen dieses Gerät verwenden, sind diese zu beaufsichtigen.

- Dieses Gerät darf nicht von Personen (einschließlich Kindern) mit eingeschränkten physischen, sensorischen oder mentalen Fähigkeiten oder ohne ausreichende Erfahrung oder Kenntnisse verwendet werden, außer wenn diese Personen von einer Person, die für ihre Sicherheit verantwortlich ist, bei der Verwendung des Geräts beaufsichtigt werden. Lassen Sie nicht zu, dass Kinder mit diesem Produkt allein gelassen werden.

ZUSAMMENBAU UND EINSTELLUNGEN



WARNUNG: Um die Gefahr ernsthafter Verletzungen zu reduzieren, muss vor jeder Einstellung und jedem Abnehmen/Installieren von Zubehör das Werkzeug ausgeschaltet und der Akku entfernt werden. Ein unbeabsichtigtes Starten kann zu Verletzungen führen.



WARNUNG: Verwenden Sie nur Akkus und Ladegeräte von DEWALT.

Einsetzen und Entfernen des Akkus aus dem Werkzeug (Abb. B)

HINWEIS: Um beste Ergebnisse zu erzielen, sollte der Akku **7** vollständig aufgeladen sein.

Einsetzen des Akkus in den Werkzeuggriff

1. Richten Sie den Akku **7** an den Führungen im Werkzeuggriff aus (Abb. B).
2. Schieben Sie ihn in den Griff, bis der Akku fest im Werkzeug sitzt, und stellen Sie sicher, dass er sich nicht lösen kann.

Entfernen des Akkus aus dem Werkzeuggriff

1. Drücken Sie Akku-Löseknopf **6** und ziehen Sie den Akku kräftig aus dem Werkzeuggriff.
2. Legen Sie den Akku wie im Abschnitt Ladegerät dieser Betriebsanleitung beschrieben in das Ladegerät.

Akku-Ladestandsanzeige (Abb. B)

Einige DEWALT-Akkus besitzen eine Ladestandsanzeige mit drei grünen LEDs, die den verbleibenden Ladestand des Akkus anzeigen.

Zum Betätigen der Ladestandsanzeige halten Sie die Taste für die Ladestandsanzeige **12** gedrückt. Eine Kombination der drei grünen LEDs leuchtet auf und zeigt den verbleibenden Ladestand an. Wenn der verbleibende Ladestand im Akku nicht mehr ausreicht, um das Werkzeug zu verwenden,

leuchtet die Ladestandsanzeige nicht auf und der Akku muss aufgeladen werden.

HINWEIS: Die Ladestandsanzeige ist nur eine Schätzung des verbleibenden Akku-Ladestands. Sie zeigt nicht die Funktionsfähigkeit des Werkzeugs an und unterliegt Unterschieden, die auf Bauteilen, Temperatur und Anwendungsart des Endbenutzers basieren.

Lufttemperatur (Abb. A)

Die DEWALT-Heißluftpistole verfügt über zwei Temperatureinstellungen. Schieben Sie den Einstellschalter für Lufttemperatur ③ nach vorne, um eine geringe Hitzeabgabe (L) auszuwählen, oder stellen Sie den Schalter nach hinten, um eine hohe Hitzeabgabe (H) zu wählen.

Anwendungen

Die Tabelle unten enthält die Einstellungen für die verschiedenen Anwendungen.

Einstellung	Anwendungen
Niedrig	<ul style="list-style-type: none"> • Trocknung von Farbe und Lack • Entfernen von Aufklebern • Wachsen und Entwachsen • Trocknen von nassem Holz vor dem Verspachteln • Schrumpfen von PVC-Schrumpfschläuchen und Isolationsrohren • Auftauen von eingefrorenen Rohren
Hoch	<ul style="list-style-type: none"> • Verschweißen von Kunststoffen • Biegen von Kunststoffrohren und -schichten • Lösen von festgerosteten oder zu fest angezogenen Muttern und Schrauben • Entfernen von Farbe und Lack • Verlöten von Sanitärinstallations-Verbindungen • Entfernen von Linoleum- oder Vinyl-Bodenfliesen



Anbringen des Richtigen Zubehörteils (Abb. A)

Dieses Werkzeug wird mit einem Zubehörsatz für verschiedene Anwendungen ausgeliefert.



Icon	Beschreibung	Anwendung
	Reflektordüse oder Hakendüse	Schrumpfschlauch, Wärmereflektion um Objekte. Verhindert übermäßige Wärme, Verbrennungen oder Schäden an der Fläche hinter dem Werkstück.
	75-mm-Flachdüse	Trocknen, Entfernen von Farbe, Entfernen von Linoleum oder Vinyl, Auftauen (die Hitze wird auf eine breitere Fläche verteilt).
	Konzentratordüse	Zum Entfernen von Farbe in Fugen oder für alle Anwendungen, bei denen ein konzentrierter Luftstrom auf einer kleinen Fläche benötigt wird.

1. Stellen Sie sicher, dass sich der Ein-/Aus-Auslöseschalter ① in der Aus-Position befindet und das Werkzeug von der Stromzufuhr getrennt wurde. Stellen Sie sicher, dass die Düse abgekühlt ist.
2. Setzen Sie das erforderliche Zubehör auf die Düse ④.

BETRIEB



-  **WARNUNG:** Beachten Sie immer die Sicherheitsanweisungen und die geltenden Vorschriften.
-  **WARNUNG: Um die Gefahr ernsthafter Verletzungen zu reduzieren, muss vor jeder Einstellung und jedem Abnehmen/Installieren von Zubehör das Werkzeug ausgeschaltet und der Akku entfernt werden.** Ein unbeabsichtigtes Starten kann zu Verletzungen führen.

Richtige Haltung der Hände (Abb. C)

-  **WARNUNG:** Um die Gefahr schwerer Verletzungen zu mindern, beachten Sie **IMMER** die richtige Haltung der Hände, wie dargestellt.
-  **WARNUNG:** Um die Gefahr schwerer Verletzungen zu mindern, halten Sie das Gerät **IMMER** sicher fest und seien Sie auf eine plötzliche Reaktion gefasst.

Halten Sie das Werkzeug mit nur einer Hand wie in Abbildung C gezeigt. Legen Sie die andere Hand nicht über die Luftöffnungen.

Vor dem Betrieb (Abb. A)

-  **WARNUNG:** Stellen Sie sicher, dass die Düse von Ihnen oder anderen Personen wegweist.
-  **WARNUNG:** Achten Sie darauf, dass **NICHTS** in die Düse hineinfällt.
-  **WARNUNG:** Lassen Sie das Werkzeug in einem Zeitraum von 2 Stunden **NICHT** länger als 60 Minuten eingeschaltet.

1. Setzen Sie das richtige Zubehörteil für die entsprechende Anwendung auf.
2. Schieben Sie den Einstellschalter für die Lufttemperatur ③ auf die gewünschte Lufttemperatur.

HINWEIS: Stellen Sie in Arbeitspausen sicher, dass die Heißluftpistole so platziert ist, dass sie nicht umkippen kann. Platzieren Sie die Heißluftpistole an einem Ort, an dem sie nicht versehentlich umgestoßen werden kann und der frei von brennbaren Materialien ist. Wenn das Produkt umfällt oder falsch abgestellt wird, kann es herunterfallen und Material in der Umgebung verbrennen oder entzünden.

Ein- und Ausschalten (Abb. A, D)

1. Stellen Sie den Einstellschalter für die Lufttemperatur ③ auf die gewünschte Luftstromeinstellung:
2. Bei einem geringen Luftstrom wird das Werkstück langsam erhitzt.
 - I 109 l/min (290 °C)
 - Bei einem starken Luftstrom wird das Werkstück schnell erhitzt.
 - II 190 l/min (530 °C)

3. Einschalten: Klappen Sie den Auslöseschalter **1** nach oben und ziehen Sie den Abzug **10** hinein. Um den Schalter nicht von Hand gedrückt halten zu müssen, drücken Sie den Verriegelungsknopf **8** links mit dem Daumen hinein.
4. Zum Ausschalten des Gerätes lassen Sie den Auslöseschalter los. Wenn der Auslöser gesperrt ist, drücken Sie den Auslöser leicht ein, um den Verriegelungsknopf zu lösen, und lassen Sie den Auslöser los.

HINWEIS: Trennen Sie das Gerät von der Stromversorgung und lassen Sie es abkühlen, bevor Sie es bewegen oder lagern.

HINWEIS: Stellen Sie bei der Arbeit mit gesperrtem Auslöser sicher, dass die Heißluftpistole so platziert ist, dass sie nicht umkippen kann. Platzieren Sie die Heißluftpistole an einem Ort, an dem sie nicht versehentlich umgestoßen werden kann und der frei von brennbaren Materialien ist. Wenn das Produkt umfällt oder falsch abgestellt wird, kann es herunterfallen und Material in der Umgebung verbrennen oder entzünden.

Entfernen von Farbe (Abb. A)



WARNUNG: Siehe Wichtiger Hinweis unter Zusätzliche Sicherheitshinweise, bevor Sie das Werkzeug zum Entfernen von Farbe verwenden.



WARNUNG: Entfernen Sie keine Farbe von Metallfensterrahmen, da die Hitze auf das Glas übergehen kann und Glasschäden entstehen können.

- Beim Entfernen von Farbe an anderen Fensterrahmen verwenden Sie die Glasschutzdüse.
- Richten Sie das Werkzeug nicht zu lange auf eine Stelle, um zu verhindern, dass sich die Oberfläche entzündet.
- Vermeiden Sie, dass sich Farbe auf dem Schaberzubehör ansammelt, da sich die Farbe entzünden kann. Falls erforderlich, entfernen Sie die Farbreste vorsichtig mit einem Messer vom Schaberzubehör.

1. Setzen Sie das entsprechende Zubehörteil auf.
2. Schieben Sie den Einstellschalter für Lufttemperatur **3** auf die hohe Einstellung.
3. Schalten Sie das Werkzeug ein, indem Sie den Auslöseschalter **1** nach oben klappen und den Abzug **10** hineinziehen.
4. Richten Sie die Heißluft auf die zu entfernende Farbe. Die besten Ergebnisse erzielen Sie, indem Sie das Heißluftgerät langsam, aber GLEICHMÄSSIG von einer Seite zur anderen bewegen, um die Hitze gleichmäßig zu verteilen. HALTEN SIE DAS GERÄT NIE LANGE AUF EINE STELLE.
5. Sobald die Farbe weich wird, schaben Sie die Farbe mit einem Handschaber ab.

DENKEN SIE DARAN: Splitter und kleine Partikel von entfernter Farbe können sich entzünden und durch Löcher und Risse in der bearbeiteten Oberfläche geblasen werden.

Stationärer Gebrauch (Abb. E)

Dieses Werkzeug kann auch stationär eingesetzt werden.

1. Setzen Sie das Werkzeug auf eine ebene, stabile Werkbank. Stellen Sie sicher, dass es nicht umkippen kann.
2. Zum Einschalten des Gerätes wählen Sie den gewünschten Luftstrom.

Abkühlzeitraum (Abb. F)

Düse und Zubehör werden beim Gebrauch sehr heiß. Schalten Sie die Heißluftpistole aus, trennen Sie sie von der Stromquelle und setzen Sie das Werkzeug auf eine ebene, stabile Werkbank. Stellen Sie sicher, dass es nicht umkippen kann. Lassen Sie das Werkzeug mindestens 30 Minuten abkühlen, bevor Sie es bewegen oder lagern.

HINWEIS: Um die Abkühlzeit zu verringern, schalten Sie das Werkzeug mit der niedrigsten Temperatureinstellung ein und lassen Sie es einige Minuten laufen.

WARTUNG

Ihr DEWALT Elektrowerkzeug wurde für langfristigen Betrieb mit minimalem Wartungsaufwand konstruiert. Ein kontinuierlicher, zufriedenstellender Betrieb hängt von der geeigneten Pflege des Elektrowerkzeugs und seiner regelmäßiger Reinigung ab.



WARNUNG: Um die Gefahr ernsthafter Verletzungen zu reduzieren, muss vor jeder Einstellung und jedem Abnehmen/Installieren von Zubehör das Werkzeug ausgeschaltet und der Akku entfernt werden. Ein unbeabsichtigtes Starten kann zu Verletzungen führen.

Das Ladegerät und der Akku können nicht gewartet werden.



Schmierung

Ihr Elektrogerät benötigt keine zusätzliche Schmierung.



Reinigung



WARNUNG: Blasen Sie mit Trockenluft immer dann Schmutz und Staub aus dem Hauptgehäuse, wenn sich Schmutz sichtbar in und um die Lüftungsschlitze ansammelt. Tragen Sie bei diesen Arbeiten zugelassene Augenschutz und eine zugelassene Staubmaske.



WARNUNG: Verwenden Sie niemals Lösungsmittel oder andere scharfe Chemikalien für die Reinigung der nicht-metallischen Teile des Gerätes. Diese Chemikalien können das in diesen Teilen verwendete Material aufweichen. Verwenden Sie ein nur mit Wasser und einer milden Seife befeuchtetes Tuch. Achten Sie darauf, dass niemals Flüssigkeiten in das Gerät eindringen. Tauchen Sie niemals irgendein Teil des Gerätes in eine Flüssigkeit.



WARNUNG: Reinigung und Wartungsarbeiten dürfen von Kindern nur unter Aufsicht durchgeführt werden.

Optionales Zubehör



WARNUNG: Da Zubehör, das nicht von DEWALT angeboten wird, nicht mit diesem Produkt geprüft worden ist, kann die Verwendung von solchem Zubehör an diesem Gerät gefährlich sein. Um das Verletzungsrisiko zu mindern, sollte mit diesem Produkt nur von DEWALT empfohlenes Zubehör verwendet werden.

Fragen Sie Ihren Händler nach weiteren Informationen zu geeignetem Zubehör.

Umweltschutz



Separate Sammlung. Produkte und Batterien, die mit diesem Symbol gekennzeichnet sind, dürfen nicht im normalen Hausmüll entsorgt werden. Produkte und

 Batterien enthalten Materialien, die zurückgewonnen oder recycelt werden können, um den Bedarf an Rohstoffen zu reduzieren. Bitte recyceln Sie elektrische Produkte und Batterien gemäß den lokalen Bestimmungen. Weitere Informationen erhalten Sie unter www.2helpU.com.

Akku

Dieser langlebige Akku muss aufgeladen werden, wenn die Leistung nicht mehr für Arbeiten ausreicht, die bei voller Ladung leicht durchgeführt werden konnten. Am Ende des technischen Lebens ist der Akku umweltgerecht zu entsorgen:

- Entladen Sie den Akku vollständig und nehmen Sie ihn aus dem Werkzeug.
- Lithium-Ionen-Zellen sind recycelbar. Geben Sie die gebrauchten Akkus bei Ihrem Händler oder bei einer kommunalen Recycling-Sammelstelle ab. Dort werden die gesammelten Akkus recycelt oder ordnungsgemäß entsorgt.

HEAT GUN

DCE530

Congratulations!

You have chosen a DeWALT tool. Years of experience, thorough product development and innovation make DeWALT one of the most reliable partners for professional power tool users.

Technical Data

		DCE530
Voltage	V _{DC}	18
Type		1
Battery type		Li-Ion
Temperature at air outlet	°C	290 /530
Airflow	l/min	109/190
Weight (without battery pack)	kg	0.5



WARNING: To reduce the risk of injury, read the instruction manual.

Definitions: Safety Guidelines

The definitions below describe the level of severity for each signal word. Please read the manual and pay attention to these symbols.



DANGER: Indicates an imminently hazardous situation which, if not avoided, **will** result in **death or serious injury**.



WARNING: Indicates a potentially hazardous situation which, if not avoided, **could** result in **death or serious injury**.



CAUTION: Indicates a potentially hazardous situation which, if not avoided, **may** result in **minor or moderate injury**.

NOTICE: Indicates a practice **not related to personal injury** which, if not avoided, **may** result in **property damage**.



Denotes risk of electric shock.



Denotes risk of fire.

GENERAL POWER TOOL SAFETY WARNINGS



WARNING: Read all safety warnings, instructions, illustrations and specifications provided with this power tool. Failure to follow all instructions listed below may result in electric shock, fire and/or serious injury.

SAVE ALL WARNINGS AND INSTRUCTIONS FOR FUTURE REFERENCE

Safety Instructions for Heat Guns

A fire may result if the appliance is not used with care, therefore:

- Heat may be conducted to combustible materials that are out of sight. **DO NOT** use in a damp atmosphere,

where flammable gases may be present or near combustible materials.

- Place the appliance on its stand after use and allow it to cool down before storage.
- DO NOT** leave the tool unattended while it is switched on.
- DO NOT** place your hand over the air vents or block the vents in any way.
- The nozzle and accessories of this tool become extremely hot during use. Let these parts cool down before touching.
- ALWAYS** switch the tool off before putting it down.
- This appliance is not intended for use by persons (including children) with reduced physical, sensory or mental capabilities, or lack of experience and knowledge, unless they have been given supervision or instruction concerning use of the appliance by a person responsible for their safety.
- Ensure adequate ventilation as toxic fumes may be produced.
- DO NOT** use as a hair dryer.
- DO NOT** obstruct either the air intake or nozzle outlet, as this may cause excessive heat build up resulting in damage to the tool.
- DO NOT** direct the hot air blast at other people.
- DO NOT** touch the metal nozzle as it becomes very hot during use and remains hot for up to 30 minutes after use.
- DO NOT** place the nozzle against anything while using or immediately after use.
- DO NOT** poke anything down the nozzle as it could give you an electric shock. Do not look down the nozzle while the unit is working because of the high temperatures being produced.
- DO NOT** allow paint to adhere to the nozzle or scraper as it could ignite after some time.
- DO NOT** remove the heat barrel cover during use.
- To reduce the risk of explosion, **DO NOT** use in paint spray booths or within 3.0 m of paint spraying operations.
- DO NOT use this tool to remove paint containing lead.** The peelings, residue and vapors of paint may contain lead which is poisonous.
- Hidden areas such as behind walls, ceilings, floors, soffit boards and other panels may contain flammable materials that could be ignited by the heat gun when working in these locations. The ignition of these materials may not be readily apparent and could result in property damage and injury to persons. When working in these locations, keep the heat gun moving in a back-and-forth motion. Lingering or pausing in one spot could ignite the panel or the material behind it.
- NOTE:** These heat guns are capable of producing temperatures in excess of 530 °C.
- DO NOT** use this tool to heat food.
- DO NOT** lay the heat gun on flammable surfaces when operating the gun or immediately after shutting it off. Allow the tool to cool before storing. Always set the gun on a flat level surface so that the nozzle tip is pointed upward.

Batteries				Chargers/Charge Times (Minutes)							
Cat #	V _{DC}	Ah	Weight (kg)	DCB104	DCB107	DCB112	DCB113	DCB115	DCB118	DCB132	DCB119
DCB546	18/54	6.0/2.0	1.05	60	270	170	140	90	60	90	X
DCB547	18/54	9.0/3.0	1.46	75*	420	270	220	135*	75*	135*	X
DCB548	18/54	12.0/4.0	1.44	120	540	350	300	180	120	180	X
DCB181	18	1.5	0.35	22	70	45	35	22	22	22	45
DCB182	18	4.0	0.61	60/40**	185	120	100	60	60/40**	60	120
DCB183/B	18	2.0	0.40	30	90	60	50	30	30	30	60
DCB184/B	18	5.0	0.62	75/50**	240	150	120	75	75/50**	75	150
DCB185	18	1.3	0.35	22	60	40	30	22	22	22	X
DCB187	18	3.0	0.54	45	140	90	70	45	45	45	90
DCB189	18	4.0	0.54	60	185	120	100	60	60	60	120

*Date code 201811475B or later

**Date code 201536 or later

- Keep moveable items secured and steady while scraping.
- Be sure to direct the hot air blast in a safe direction; away from other people or flammable objects.
- **DO NOT** remove the heat barrel cover during use.
- **DO NOT** touch the nozzle to any surface while running or shortly after running.
- Splinters and small particles of stripped paint can be ignited and blown through holes and cracks in the surface being stripped.
- **DO NOT** burn the paint. Use the scraper and keep the nozzle at least 25 mm away from the painted surface. When working in a vertical direction, work downwards to prevent paint from falling into the tool and burning.
- **ALWAYS** use good quality scrapers and stripping knives.
- **DO NOT** use the heat gun in combination with chemical strippers.
- **DO NOT** use accessory nozzles as scrapers.
- **DO NOT** direct heatgun airflow directly on glass. The glass may crack and could result in property damage or personal injury.
- Maintain labels and nameplates. These carry important information.
- Place the heat gun on a stable, level surface when not hand held.
- Be constantly aware that this tool can ignite flammable materials, soften or melt others. Regardless of the task you are performing, shield or keep the heat gun away from these materials.
- You may occasionally notice some slight smoking of the tool after it is turned off. This is the result of heating the residual oil that was deposited on the heating element during the manufacturing process.
- **Use eye protection and other safety equipment.**
- **Do not expose tools to rain or wet conditions.** Water entering a tool will increase the risk of electric shock.
- **Do not overreach. Keep proper footing and balance at all times.** This enables better control of the tool in unexpected situations.
- **Store idle tools out of the reach of children and do not allow persons unfamiliar with the tool or these instructions to operate the tool.** Tools are dangerous in the hands of untrained users.
- **Have your tool serviced by a qualified repair person using only identical replacement parts.** This will ensure that the safety of the tool is maintained.
- Welding operations must not be repeated on a fitting since this can result in live parts becoming accessible.

Persons Removing Paint Should Always Follow These Guidelines:



WARNING: Extreme care should be taken when stripping paint. The peelings, residue and vapors of paint may contain lead, which is poisonous. Any pre-1977 paint may contain lead and paint applied to homes prior to 1950 is likely to contain lead. Once deposited on surfaces, hand to mouth contact can result in the ingestion of lead. Exposure to even low levels of lead can cause irreversible brain and nervous system damage; young and unborn children are particularly vulnerable.

Before beginning any paint removal process you should determine whether the paint you are removing contains lead. This can be done by your local health department or by a professional who uses a paint analyzer to check the lead content of the paint to be removed. **LEAD-BASED PAINT SHOULD ONLY BE REMOVED BY A PROFESSIONAL AND SHOULD NOT BE REMOVED USING A HEAT GUN.** Persons removing paint should follow these guidelines:

1. **Move the workpiece outdoors. If this is not possible, keep the work area well ventilated. Open the windows and put an exhaust fan in one of them.** Be sure the fan is moving the air from inside to outside.
2. Remove or cover any carpets, rugs, furniture, clothing, cooking utensils and air ducts.

3. **Place drop cloths in the work area to catch any paint chips or peelings.** Wear protective clothing such as extra work shirts, overalls and hats.
4. **Work in one room at a time. Furnishings should be removed or placed in the center of the room and covered.** Work areas should be sealed off from the rest of the dwelling by sealing doorways with drop cloths.
5. Children, pregnant or potentially pregnant women and nursing mothers should not be present in the work area until the work is done and all clean up is complete.
6. **Wear a dust respirator mask or a dual filter (dust and fume) respirator mask. Be sure the mask fits. Beards and facial hair may keep masks from sealing properly. Change filters often.** DISPOSABLE PAPER MASKS ARE NOT ADEQUATE.
7. **Use caution when operating the heat gun.** Keep the heat gun moving as excessive heat will generate fumes which can be inhaled by the operator.
8. **Keep food and drink out of the work area. Wash hands, arms and face and rinse mouth before eating or drinking.** Do not smoke or chew gum or tobacco in the work area.
9. **Clean up all removed paint and dust by wet mopping the floors. Use a wet cloth to clean all walls, sills and any other surface where paint or dust is clinging. DO NOT SWEEP, DRY DUST OR VACUUM.** Use a high phosphate detergent or trisodium phosphate (TSP) to wash and mop areas.
10. At the end of each work session put the paint chips and debris in a double plastic bag, close it with tape or twist ties and dispose of properly.
11. **Remove protective clothing and work shoes in the work area to avoid carrying dust into the rest of the dwelling. Wash work clothes separately. Wipe shoes off with a wet rag that is then washed with the work clothes. Wash hair and body thoroughly with soap and water.**

Important Notice

In order for this tool to be an effective paint stripper, it must produce extremely high temperatures. As a consequence, the stripper is capable of igniting paper, wood, paint and varnish residue and similar materials.

As you become more familiar with the tool and develop the proper technique, the danger of accidental ignition will be greatly reduced. In establishing the proper technique, the best thing to do is PRACTICE! Work on simple stripping projects, preferably outdoors, until you get a "feel" for how to use your stripper safely and effectively.

As You Practice, Observe the Following Procedures for Safety

- Always be sure the tool is turned off and disconnected from power supply when unattended.
- Clean the scraper blade often during use. Built up residue on the blade is highly flammable.
- Experiment to find the optimum distance from the tool's nozzle to the surface being stripped. This distance

25.4 mm–50.8 mm will vary depending on the material being removed.

- Keep the heat gun moving ahead of the scraper blade at all times.
- As you work, clean up loose pieces of paint as they accumulate around the work area.
- When working indoors, keep away from curtains, papers, upholstery and similar flammable materials.
- Above all, remember that this is a serious tool that is capable of producing excellent results when used properly. Practice on simple projects until you feel comfortable with your stripper. Only then will you have mastered the proper technique.

Residual Risks

In spite of the application of the relevant safety regulations and the implementation of safety devices, certain residual risks cannot be avoided. These are:

- Impairment of hearing.
- Risk of personal injury due to flying particles.
- Risk of burns due to accessories becoming hot during operation.
- Risk of personal injury due to prolonged use.

SAVE THESE INSTRUCTIONS

Chargers

DEWALT chargers require no adjustment and are designed to be as easy as possible to operate.

Electrical Safety

The electric motor has been designed for one voltage only. Always check that the battery pack voltage corresponds to the voltage on the rating plate. Also make sure that the voltage of your charger corresponds to that of your mains.



Your DEWALT charger is double insulated in accordance with EN60335; therefore no earth wire is required.

If the supply cord is damaged, it must be replaced by a specially prepared cord available through the DEWALT service organisation.

Mains Plug Replacement (U.K. & Ireland Only)

If a new mains plug needs to be fitted:

- Safely dispose of the old plug.
- Connect the brown lead to the live terminal in the plug.
- Connect the blue lead to the neutral terminal.



WARNING: No connection is to be made to the earth terminal.

Follow the fitting instructions supplied with good quality plugs. Recommended fuse: 3 A.

Using an Extension Cable

An extension cord should not be used unless absolutely necessary. Use an approved extension cable suitable for the power input of your charger (see **Technical Data**). The

minimum conductor size is 1 mm²; the maximum length is 30 m.

When using a cable reel, always unwind the cable completely.

Important Safety Instructions for All Battery Chargers

SAVE THESE INSTRUCTIONS: This manual contains important safety and operating instructions for compatible battery chargers (refer to **Technical Data**).

- Before using charger, read all instructions and cautionary markings on charger, battery pack, and product using battery pack.



WARNING: Shock hazard. Do not allow any liquid to get inside charger. Electric shock may result.



WARNING: We recommend the use of a residual current device with a residual current rating of 30mA or less.



CAUTION: Burn hazard. To reduce the risk of injury, charge only DEWALT rechargeable batteries. Other types of batteries may burst causing personal injury and damage.



CAUTION: Children should be supervised to ensure that they do not play with the appliance.

NOTICE: Under certain conditions, with the charger plugged into the power supply, the exposed charging contacts inside the charger can be shorted by foreign material. Foreign materials of a conductive nature such as, but not limited to, steel wool, aluminum foil or any buildup of metallic particles should be kept away from charger cavities. Always unplug the charger from the power supply when there is no battery pack in the cavity. Unplug charger before attempting to clean.

- **DO NOT attempt to charge the battery pack with any chargers other than the ones in this manual.** The charger and battery pack are specifically designed to work together.
- **These chargers are not intended for any uses other than charging DEWALT rechargeable batteries.** Any other uses may result in risk of fire, electric shock or electrocution.
- **Do not expose charger to rain or snow.**
- **Pull by plug rather than cord when disconnecting charger.** This will reduce risk of damage to electric plug and cord.
- **Make sure that cord is located so that it will not be stepped on, tripped over, or otherwise subjected to damage or stress.**
- **Do not use an extension cord unless it is absolutely necessary.** Use of improper extension cord could result in risk of fire, electric shock, or electrocution.
- **Do not place any object on top of charger or place the charger on a soft surface that might block the ventilation slots and result in excessive internal heat.** Place the charger in a position away from any heat source. The charger is ventilated through slots in the top and the bottom of the housing.
- **Do not operate charger with damaged cord or plug—** have them replaced immediately.

- **Do not operate charger if it has received a sharp blow, been dropped, or otherwise damaged in any way.** Take it to an authorised service centre.
- **Do not disassemble charger; take it to an authorised service centre when service or repair is required.** Incorrect reassembly may result in a risk of electric shock, electrocution or fire.
- *In case of damaged power supply cord the supply cord must be replaced immediately by the manufacturer, its service agent or similar qualified person to prevent any hazard.*
- **Disconnect the charger from the outlet before attempting any cleaning. This will reduce the risk of electric shock.** Removing the battery pack will not reduce this risk.
- **NEVER attempt to connect two chargers together.**
- **The charger is designed to operate on standard 230V household electrical power. Do not attempt to use it on any other voltage.** This does not apply to the vehicular charger.

Charging a Battery (Fig. B)

1. Plug the charger into an appropriate outlet before inserting battery pack.
2. Insert the battery pack **7** into the charger, making sure the battery pack is fully seated in the charger. The red (charging) light will blink repeatedly indicating that the charging process has started.
3. The completion of charge will be indicated by the red light remaining ON continuously. The battery pack is fully charged and may be used at this time or left in the charger. To remove the battery pack from the charger, push the battery release button **6** on the battery pack.

NOTE: To ensure maximum performance and life of lithium-ion battery packs, charge the battery pack fully before first use.

Charger Operation

Refer to the indicators below for the charge status of the battery pack.

Charge Indicators		
	Charging	--- ---
	Fully Charged	—————
	Hot/Cold Pack Delay*	--- ---

*The red light will continue to blink, but a yellow indicator light will be illuminated during this operation. Once the battery pack has reached an appropriate temperature, the yellow light will turn off and the charger will resume the charging procedure.

The compatible charger(s) will not charge a faulty battery pack. The charger will indicate faulty battery by refusing to light.

NOTE: This could also mean a problem with a charger.

If the charger indicates a problem, take the charger and battery pack to be tested at an authorised service centre.

Hot/Cold Pack Delay

When the charger detects a battery pack that is too hot or too cold, it automatically starts a Hot/Cold Pack Delay, suspending charging until the battery pack has reached an appropriate temperature. The charger then automatically switches to the pack charging mode. This feature ensures maximum battery pack life.

A cold battery pack will charge at a slower rate than a warm battery pack. The battery pack will charge at that slower rate throughout the entire charging cycle and will not return to maximum charge rate even if the battery pack warms.

The DCB118 charger is equipped with an internal fan designed to cool the battery pack. The fan will turn on automatically when the battery pack needs to be cooled. Never operate the charger if the fan does not operate properly or if ventilation slots are blocked. Do not permit foreign objects to enter the interior of the charger.

Electronic Protection System

XR Li-Ion tools are designed with an Electronic Protection System that will protect the battery pack against overloading, overheating or deep discharge.

The tool will automatically turn off if the Electronic Protection System engages. If this occurs, place the lithium-ion battery pack on the charger until it is fully charged.

Wall Mounting

These chargers are designed to be wall mountable or to sit upright on a table or work surface. If wall mounting, locate the charger within reach of an electrical outlet, and away from a corner or other obstructions which may impede air flow. Use the back of the charger as a template for the location of the mounting screws on the wall. Mount the charger securely using drywall screws (purchased separately) at least 25.4 mm long with a screw head diameter of 7–9 mm, screwed into wood to an optimal depth leaving approximately 5.5 mm of the screw exposed. Align the slots on the back of the charger with the exposed screws and fully engage them in the slots.

Charger Cleaning Instructions



WARNING: Shock hazard. Disconnect the charger from the AC outlet before cleaning. Dirt and grease may be removed from the exterior of the charger using a cloth or soft non-metallic brush. Do not use water or any cleaning solutions. Never let any liquid get inside the tool; never immerse any part of the tool into a liquid.

Battery Packs

Important Safety Instructions for All Battery Packs

When ordering replacement battery packs, be sure to include catalogue number and voltage.

The battery pack is not fully charged out of the carton. Before using the battery pack and charger, read the safety instructions below. Then follow charging procedures outlined.

READ ALL INSTRUCTIONS

- **Do not charge or use battery in explosive atmospheres, such as in the presence of flammable liquids, gases or dust.** Inserting or removing the battery from the charger may ignite the dust or fumes.
- **Never force battery pack into charger. Do not modify battery pack in any way to fit into a non-compatible charger as battery pack may rupture causing serious personal injury.**
- Charge the battery packs only in DeWALT chargers.
- **DO NOT splash or immerse in water or other liquids.**
- **Do not store or use the tool and battery pack in locations where the temperature may fall below 4 °C (34 °F) (such as outside sheds or metal buildings in winter), or reach or exceed 40 °C (104 °F) (such as outside sheds or metal buildings in summer).**
- **Do not incinerate the battery pack even if it is severely damaged or is completely worn out.** The battery pack can explode in a fire. Toxic fumes and materials are created when lithium-ion battery packs are burned.
- **If battery contents come into contact with the skin, immediately wash area with mild soap and water.** If battery liquid gets into the eye, rinse water over the open eye for 15 minutes or until irritation ceases. If medical attention is needed, the battery electrolyte is composed of a mixture of liquid organic carbonates and lithium salts.
- **Contents of opened battery cells may cause respiratory irritation.** Provide fresh air. If symptoms persists, seek medical attention.



WARNING: Burn hazard. Battery liquid may be flammable if exposed to spark or flame.



WARNING: Never attempt to open the battery pack for any reason. If battery pack case is cracked or damaged, do not insert into charger. Do not crush, drop or damage battery pack. Do not use a battery pack or charger that has received a sharp blow, been dropped, run over or damaged in any way (i.e., pierced with a nail, hit with a hammer, stepped on). Electric shock or electrocution may result. Damaged battery packs should be returned to service centre for recycling.



WARNING: Fire hazard. Do not store or carry the battery pack so that metal objects can contact exposed battery terminals. For example, do not place the battery pack in aprons, pockets, tool boxes, product kit boxes, drawers, etc., with loose nails, screws, keys, etc.



CAUTION: When not in use, place tool on its side on a stable surface where it will not cause a tripping or falling hazard. Some tools with large battery packs will stand upright on the battery pack but may be easily knocked over.

Transportation



WARNING: Fire hazard. Transporting batteries can possibly cause fire if the battery terminals inadvertently come in contact with conductive materials. When transporting batteries, make sure that the battery terminals are protected and well insulated from materials

that could contact them and cause a short circuit.

NOTE: Lithium-ion batteries should not be put in checked baggage.

DeWALT batteries comply with all applicable shipping regulations as prescribed by industry and legal standards which include UN Recommendations on the Transport of Dangerous Goods; International Air Transport Association (IATA) Dangerous Goods Regulations, International Maritime Dangerous Goods (IMDG) Regulations, and the European Agreement Concerning The International Carriage of Dangerous Goods by Road (ADR). Lithium-ion cells and batteries have been tested to section 38.3 of the UN Recommendations on the Transport of Dangerous Goods Manual of Tests and Criteria.

In most instances, shipping a DeWALT battery pack will be excepted from being classified as a fully regulated Class 9 Hazardous Material. In general, only shipments containing a lithium-ion battery with an energy rating greater than 100 Watt Hours (Wh) will require being shipped as fully regulated Class 9. All lithium-ion batteries have the Watt Hour rating marked on the pack. Furthermore, due to regulation complexities, DeWALT does not recommend air shipping lithium-ion battery packs alone regardless of Watt Hour rating. Shipments of tools with batteries (combo kits) can be air shipped as excepted if the Watt Hour rating of the battery pack is no greater than 100 Whr. Regardless of whether a shipment is considered excepted or fully regulated, it is the shipper's responsibility to consult the latest regulations for packaging, labeling/marketing and documentation requirements.

The information provided in this section of the manual is provided in good faith and believed to be accurate at the time the document was created. However, no warranty, expressed or implied, is given. It is the buyer's responsibility to ensure that its activities comply with the applicable regulations.

Transporting the FLEXVOLT™ Battery

The DeWALT FLEXVOLT™ battery has two modes: **Use** and **Transport**.

Use Mode: When the FLEXVOLT™ battery stands alone or is in a DeWALT 18V product, it will operate as an 18V battery. When the FLEXVOLT™ battery is in a 54V or a 108V (two 54V batteries) product, it will operate as a 54V battery.

Transport Mode: When the cap is attached to the FLEXVOLT™ battery, the battery is in Transport mode. Keep the cap for shipping.

When in Transport mode, strings of cells are electrically disconnected within the pack resulting in 3 batteries with a lower Watt hour (Wh) rating as compared to 1 battery with a higher Watt hour rating. This increased quantity of 3 batteries with the lower Watt hour rating can exempt the pack from certain shipping regulations that are imposed upon the higher Watt hour batteries.

For example, the Transport Wh rating might indicate 3 x 36 Wh, meaning 3

Example of Use and Transport Label Marking



batteries of 36 Wh each. The Use Wh rating might indicate 108 Wh (1 battery implied).

Storage Recommendations

1. The best storage place is one that is cool and dry away from direct sunlight and excess heat or cold. For optimum battery performance and life, store battery packs at room temperature when not in use.
2. For long storage, it is recommended to store a fully charged battery pack in a cool, dry place out of the charger for optimal results.

NOTE: Battery packs should not be stored completely depleted of charge. The battery pack will need to be recharged before use.

Labels on Charger and Battery Pack

In addition to the pictographs used in this manual, the labels on the charger and the battery pack may show the following pictographs:



Read instruction manual before use.



See **Technical Data** for charging time.



Do not probe with conductive objects.



Do not charge damaged battery packs.



Do not expose to water.



Have defective cords replaced immediately.



Charge only between 4 °C and 40 °C.



Only for indoor use.



Discard the battery pack with due care for the environment.



Charge DeWALT battery packs only with designated DeWALT chargers. Charging battery packs other than the designated DeWALT batteries with a DeWALT charger may make them burst or lead to other dangerous situations.



Do not incinerate the battery pack.



USE (without transport cap). Example: Wh rating indicates 108 Wh (1 battery with 108 Wh).



TRANSPORT (with built-in transport cap). Example: Wh rating indicates 3 x 36 Wh (3 batteries of 36 Wh).

Battery Type

The DCE530 operates on an 18 volt battery pack.

These battery packs may be used: , DCB181, DCB182, DCB183, DCB183B, DCB184, DCB184B, DCB185, DCB187, DCB189, DCB546, DCB547, DCB548. Refer to **Technical Data** for more information.

Package Contents

The package contains:

- 1 Heat gun
- 1 Cone nozzle
- 1 Concentrator nozzle
- 1 Fish tail surface nozzle
- 1 Li-Ion battery pack (C1, D1, L1, M1, P1, S1, T1, X1, Y1 models)
- 2 Li-Ion battery packs (C2, D2, L2, M2, P2, S2, T2, X2, Y2 models)
- 3 Li-Ion battery packs (C3, D3, L3, M3, P3, S3, T3, X3, Y3 models)
- 1 Instruction manual

NOTE: Battery packs, chargers and kitboxes are not included with N models. Battery packs and chargers are not included with NT models. B models include Bluetooth® battery packs.

NOTE: The Bluetooth® word mark and logos are registered trademarks owned by the Bluetooth®, SIG, Inc. and any use of such marks by DEWALT is under license. Other trademarks and trade names are those of their respective owners.

- Check for damage to the tool, parts or accessories which may have occurred during transport.
- Take the time to thoroughly read and understand this manual prior to operation.

Markings on Tool

The following pictograms may be shown on the tool:



Read instruction manual before use.



Wear ear protection.



Wear eye protection.



Visible radiation. Do not stare into light.

Date Code Position (Fig. B)

The date code **11**, which also includes the year of manufacture, is printed into the housing.

Example:

2019 XX XX

Year of Manufacture

Description (Fig. A)



WARNING: Never modify the power tool or any part of it. Damage or personal injury could result. Use only DEWALT battery packs with this product. Use of any other battery may create risk of fire.

- | | |
|-------------------------------------|--------------------------|
| 1 On/off trigger switch | 6 Battery release button |
| 2 Air vents | 7 Battery |
| 3 Air temperature adjustment switch | 8 Lock-on button |
| 4 Nozzle | 9 LED light |
| 5 Heat barrel cover | 10 Trigger |

Intended Use

Your heat gun has been designed for stripping paint, soldering pipes, shrinking PVC, welding and bending plastics as well as general drying and thawing purposes.

DO NOT use under wet conditions or in the presence of flammable liquids or gases.

The heat gun is a professional power tool.

DO NOT let children come into contact with the tool.

Supervision is required when inexperienced operators use this tool.

- **Young children and the infirm.** This appliance is not intended for use by young children or infirm persons without supervision.
- This product is not intended for use by persons (including children) suffering from diminished physical, sensory or mental abilities; lack of experience, knowledge or skills unless they are supervised by a person responsible for their safety. Children should never be left alone with this product.

ASSEMBLY AND ADJUSTMENTS



WARNING: To reduce the risk of serious personal injury, turn tool off and disconnect battery pack before making any adjustments or removing/installing attachments or accessories. An accidental start-up can cause injury.



WARNING: Use only DEWALT battery packs and chargers.

Inserting and Removing the Battery Pack from the Tool (Fig. B)

NOTE: Make sure your battery pack **7** is fully charged.

To Install the Battery Pack into the Tool Handle

1. Align the battery pack **7** with the rails inside the tool's handle (Fig. B).
2. Slide it into the handle until the battery pack is firmly seated in the tool and ensure that you hear the lock snap into place.

To Remove the Battery Pack from the Tool

1. Press the release button **6** and firmly pull the battery pack out of the tool handle.
2. Insert battery pack into the charger as described in the charger section of this manual.

Fuel Gauge Battery Packs (Fig. B)

Some DEWALT battery packs include a fuel gauge which consists of three green LED lights that indicate the level of charge remaining in the battery pack.

To actuate the fuel gauge, press and hold the fuel gauge button **12**. A combination of the three green LED lights will

illuminate designating the level of charge left. When the level of charge in the battery is below the usable limit, the fuel gauge will not illuminate and the battery will need to be recharged.

NOTE: The fuel gauge is only an indication of the charge left on the battery pack. It does not indicate tool functionality and is subject to variation based on product components, temperature and end-user application.

Air Temperature (Fig. A)

The DEWALT Heat Gun has two temperature settings. Slide the air temperature adjustment switch **3** forwards to select low heat (L), or pull the switch backwards to select high heat (H).



Applications

The table below suggests settings for different applications.

Setting	Applications
Low	<ul style="list-style-type: none"> Drying paint and varnish Removing stickers Waxing and dewaxing Drying wet timber prior to filling Shrinking PVC wrapping and insulation tubes Thawing frozen pipes
High	<ul style="list-style-type: none"> Welding plastics Bending plastic pipes and sheets Loosening rusted or tightly fastened nuts and bolts Removing paint and lacquer Soldering plumbing joints Removing linoleum or vinyl floor tiles

To Attach the Correct Accessory (Fig. A)

This tool is supplied with a set of accessories for different applications.

Icon	Description	Application
	Reflector nozzle or hook nozzle	Heat shrink sleeve, reflecting heat around item. Avoids excess heat, burning or damaging surface behind workpiece.
	75 mm Fish tail surface nozzle	Drying, removing paint, removing vinyl or linoleum, thawing (heat spread over wide area).
	Concentrator nozzle	For paint removal in crevices or any application that would benefit from concentrating airflow onto a small surface area.

1. Make sure the on/off trigger switch **1** is in the off position and the tool is disconnected from the power source. Ensure the nozzle has cooled down.
2. Place the desired accessory onto the nozzle **4**.

OPERATION

WARNING: Always observe the safety instructions and applicable regulations.

WARNING: To reduce the risk of serious personal injury, turn tool off and disconnect battery pack before making any adjustments or removing/installing attachments or accessories. An accidental start-up can cause injury.

Proper Hand Position (Fig. C)

WARNING: To reduce the risk of serious personal injury, ALWAYS use proper hand position as shown.

WARNING: To reduce the risk of serious personal injury, ALWAYS hold securely in anticipation of a sudden reaction.

Use only one hand to hold the tool as shown in Figure C. Do not place your other hand over the air vents.

Prior to Operation (Fig. A)

WARNING: Make sure the nozzle always points away from you and any bystanders.

WARNING: DO NOT drop anything into the nozzle.

WARNING: DO NOT exceed 60 minutes "ON" in a 2 hour period.

1. Attach the correct accessory recommended for the application.
2. Slide the air temperature adjustment switch **3** to desired air temperature.

NOTE: During operation pauses, ensure that the heat gun is placed in such a way that it will not tip over. Place the heat gun in a location where it will not be inadvertently knocked over and is free of flammable materials. If the product is bumped or placed poorly it could fall and burn or ignite materials in the area.

Switching On and Off (Fig. A, D)

1. Push the air temperature adjustment switch **3** to the desired air flow settings:
 - I 109 l/min (290 °C)
A high air flow to heat up the workpiece quickly.
 - II 190 l/min (530 °C)
3. To power on: flip trigger switch **1** upwards and pull trigger **10** in. To keep the unit on hands free then, press in the lock-on button **8** on the left with your thumb.
4. To turn the unit off release the trigger. If the trigger is locked -on, squeeze the trigger slightly to disengage the lock-off button and then release the trigger.

NOTE: Disconnect the tool from the power source and let the tool cool down before moving or storing it.

NOTE: When using hands free operation ensure that the heat gun is placed in such a way that it will not tip over. Place the heat gun in a location where it will not be inadvertently knocked over and is free of flammable materials. If the product is bumped or placed poorly it could fall and burn or ignite materials in the area.

Removing Paint (Fig. A)



WARNING: Refer to **Important Notice** under **Important Safety Instructions** before using the tool to remove paint.



WARNING: Do not strip metal window frames as the heat may crack the glass.

- When stripping other window frames, use a glass protection nozzle.
- To prevent igniting the surface, do not keep the tool directed at one spot too long.
- Avoid collecting paint on the scraper accessory, as it may ignite. If necessary, carefully remove paint debris from the scraper accessory using a knife.

1. Attach the appropriate accessory.
2. Slide the air temperature adjustment switch **3** to high.
3. Turn the tool on by flipping trigger switch **1** upwards and pulling trigger **10** in.
4. Direct the hot air onto the paint to be removed. Best results will be achieved if the heat gun is moved slowly, but CONSTANTLY, from side to side to evenly distribute heat. DO NOT LINGER OR PAUSE IN ONE SPOT.
5. When the paint softens, scrape the paint away using a hand scraper.

REMEMBER: Splinters and small particles of stripped paint can be ignited and blown through holes and cracks in the surface being stripped.

Stationary Use (Fig. E)

This tool can also be used in stationary mode.

1. Set the tool onto a level, stable workbench. Ensure the tool will not tip over.
2. Turn the tool on by selecting the desired air flow.

Cool Down Period (Fig. F)

The nozzle and accessory becomes very hot during use. Turn heat gun off, disconnect from the power source and set the tool onto a level, stable workbench. Ensure the tool will not tip over. Let the tool cool down for at least 30 minutes before moving or storing it.

NOTE: To reduce the cooling time, switch the tool on at the lowest air temperature setting and let it run for a few minutes before turning the heat gun off.

MAINTENANCE

Your DEWALT power tool has been designed to operate over a long period of time with a minimum of maintenance. Continuous satisfactory operation depends upon proper tool care and regular cleaning.



WARNING: To reduce the risk of serious personal injury, turn tool off and disconnect battery pack before making any adjustments or removing/installing attachments or accessories. An accidental start-up can cause injury.

The charger and battery pack are not serviceable.



Lubrication

Your power tool requires no additional lubrication.



Cleaning



WARNING: Blow dirt and dust out of the main housing with dry air as often as dirt is seen collecting in and around the air vents. Wear approved eye protection and approved dust mask when performing this procedure.



WARNING: Never use solvents or other harsh chemicals for cleaning the non-metallic parts of the tool. These chemicals may weaken the materials used in these parts. Use a cloth dampened only with water and mild soap. Never let any liquid get inside the tool; never immerse any part of the tool into a liquid.



WARNING: Cleaning and user maintenance shall not be made by children without supervision.

Optional Accessories



WARNING: Since accessories, other than those offered by DEWALT, have not been tested with this product, use of such accessories with this tool could be hazardous. To reduce the risk of injury, only DEWALT recommended accessories should be used with this product.

Consult your dealer for further information on the appropriate accessories.

Protecting the Environment



Separate collection. Products and batteries marked with this symbol must not be disposed of with normal household waste.



Products and batteries contain materials that can be recovered or recycled reducing the demand for raw materials. Please recycle electrical products and batteries according to local provisions. Further information is available at www.2helpU.com.

Rechargeable Battery Pack

This long life battery pack must be recharged when it fails to produce sufficient power on jobs which were easily done before. At the end of its technical life, discard it with due care for our environment:

- Run the battery pack down completely, then remove it from the tool.
- Li-Ion cells are recyclable. Take them to your dealer or a local recycling station. The collected battery packs will be recycled or disposed of properly.

PISTOLA DE CALOR

DCE530

¡Enhorabuena!

Ha elegido una herramienta DEWALT. Años de experiencia, innovación y un exhaustivo desarrollo de productos hacen que DEWALT sea una de las empresas más fiables para los usuarios de herramientas eléctricas profesionales.

Datos técnicos

	DCE530	
Voltaje	V _{DC}	18
Tipo		1
Tipo de batería		Li-Ion
Temperatura en la salida de aire	°C	290 /530
Flujo de aire	l/min	109/190
Peso (sin paquete de batería)	kg	0,5



ADVERTENCIA: para reducir el riesgo de lesiones, lea el manual de instrucciones.

Definiciones: normas de seguridad

Las siguientes definiciones describen el nivel de gravedad de las señales. Lea el manual y preste atención a estos símbolos.



PELIGRO: indica una situación de peligro inminente, que si no se evita, **provocará la muerte o lesiones graves.**



ADVERTENCIA: indica una situación de posible peligro que, si no se evita, **podría provocar la muerte o lesiones graves.**



ATENCIÓN: indica una situación de posible peligro que, si no se evita, **puede provocar lesiones leves o moderadas.**

AVISO: Indica una práctica **no relacionada con las lesiones personales** que, de no evitarse, **puede ocasionar daños materiales.**



Indica riesgo de descarga eléctrica.



Indica riesgo de incendio.

ADVERTENCIAS DE SEGURIDAD GENERALES PARA HERRAMIENTAS ELÉCTRICAS



ADVERTENCIA: Lea todas las advertencias de seguridad, instrucciones, ilustraciones y especificaciones suministradas con esta herramienta eléctrica. El incumplimiento de las instrucciones que se indican a continuación puede causar descargas eléctricas, incendios y/o lesiones graves.

CONSERVE TODAS LAS ADVERTENCIAS E INSTRUCCIONES PARA FUTURAS CONSULTAS

Instrucciones de Seguridad para las Pistolas de Calor

Podrá surgir un incendio si el aparato no se utiliza con cuidado, y por lo tanto:

- El calor podrá dirigirse hacia materiales combustibles que estén fuera de su vista. **NO** la utilice en una atmósfera húmeda, en donde puedan estar presentes gases inflamables o cerca de materiales combustibles.
- Coloque el aparato en su soporte tras su uso y deje que se enfríe antes de guardarlo.
- **NO** deje la herramienta sin vigilancia cuando esté encendida.
- **NO** coloque su mano bajo las ranuras de ventilación ni las bloquee de ningún otro modo.
- La boquilla y los accesorios de esta herramienta pueden alcanzar temperaturas muy altas durante su uso. Deje que se enfríen dichas partes antes de tocarlas.
- **APAGUE** siempre la herramienta antes de ponerla boca a bajo.
- Este aparato no se destina al uso por parte de personas (incluyendo los niños) con capacidades físicas, sensoriales o mentales reducidas, o que carezcan de experiencia o del conocimiento necesario, a menos que estén supervisadas o reciban las instrucciones relativas al uso del aparato por una persona encargada de su seguridad.
- Compruebe que aplica una ventilación adecuada, ya que se podrán producir humos tóxicos.
- **NO** la utilice como secador de pelo.
- **NO** obstruya la entrada de aire ni la salida de la boquilla, ya que esto podrá provocar una acumulación excesiva de calor que podrá dañar la herramienta.
- **NO** dirija el flujo de aire caliente hacia otras personas.
- **NO** toque la boquilla metálica ya que ésta alcanza grandes temperaturas durante el uso y sigue estando caliente durante 30 minutos después de su uso.
- **NO** coloque la boquilla frente a algo mientras utiliza la herramienta o inmediatamente después de su uso.
- **NO** vuelque nada con la boquilla ya que podría provocarle una descarga eléctrica. No observe la parte inferior de la boquilla mientras la unidad esté en funcionamiento, debido a las altas temperaturas que se producen.
- **NO** deje que la pintura se adhiera a la boquilla o al raspador, ya que se podrían incendiar al cabo de un tiempo.
- **NO** retire la cubierta del barril de calor durante su uso.
- Para reducir el riesgo de explosiones, **NO** la utilice en cabinas de pintura pulverizada o dentro de un diámetro de 3,0 de las operaciones de pulverización de pintura.
- **NO UTILICE esta herramienta para retirar pintura que contenga plomo.** Las cáscaras, residuos y vapores de la pintura podrán incluir plomo, que es venenoso.
- Las zonas ocultas como las paredes traseras, las buhardillas, suelos, plafones y otros paneles pueden incluir materiales inflamables que pueden incendiarse con la pistola de calor

Pilas				Tiempo Cargadores/Carga (Minutos)							
Cat #	V _{DC}	Ah	Peso (kg)	DCB104	DCB107	DCB112	DCB113	DCB115	DCB118	DCB132	DCB119
DCB546	18/54	6,0/2,0	1,05	60	270	170	140	90	60	90	X
DCB547	18/54	9,0/3,0	1,46	75*	420	270	220	135*	75*	135*	X
DCB548	18/54	12,0/4,0	1,44	120	540	350	300	180	120	180	X
DCB181	18	1,5	0,35	22	70	45	35	22	22	22	45
DCB182	18	4,0	0,61	60/40**	185	120	100	60	60/40**	60	120
DCB183/B	18	2,0	0,40	30	90	60	50	30	30	30	60
DCB184/B	18	5,0	0,62	75/50**	240	150	120	75	75/50**	75	150
DCB185	18	1,3	0,35	22	60	40	30	22	22	22	X
DCB187	18	3,0	0,54	45	140	90	70	45	45	45	90
DCB189	18	4,0	0,54	60	185	120	100	60	60	60	120

*Código de fecha 201811475B o posterior

**Código de fecha 201536 o posterior

mientras trabaja en dichas ubicaciones. El encendido de dichos materiales puede que no sea visible rápidamente y podrá conllevar daños materiales y personales. Cuando trabaje en dichas ubicaciones, mueva la pistola de calor de atrás hacia delante. Si se detiene o realiza una pausa en un punto, podrá incendiar el panel o el material ubicado tras el mismo.

NOTA: Estas pistolas térmicas pueden producir temperaturas superiores a 530 °C.

- **NO** utilice esta herramienta para calentar alimentos.
- **NO** deje la pistola térmica sobre superficies inflamables cuando la esté utilizando o inmediatamente después de apagarla. Deje que la herramienta se enfríe antes de guardarla. Coloque siempre la pistola sobre una superficie plana y nivelada y de modo que la punta de la boquilla apunte hacia arriba.
- Mantenga los artículos móviles fijos y firmes cuando raspe.
- Asegúrese de dirigir el chorro de aire caliente hacia una dirección segura, alejado de otras personas u objetos inflamables.
- **NO** retire la tapa del barril de calor durante el uso.
- **NO** toque con la boquilla ninguna superficie durante el funcionamiento o poco después del funcionamiento.
- Las astillas y partículas pequeñas de pintura decapada pueden incendiarse y salir por los orificios y grietas de la superficie que esté decapando.
- **NO** queme la pintura. Utilice el raspador suministrado y mantenga la boquilla a una distancia de 25 mm como mínimo de la superficie pintada. Cuando trabaje en dirección vertical, trabaje hacia abajo para evitar que la pintura caiga en la herramienta y se queme.
- Use **SIEMPRE** raspadores y cuchillas de decapado de buena calidad.
- **NO** use la pistola térmica junto con decapantes químicos.
- **NO** use las boquillas accesorias como raspadores.
- **NO** dirija la pistola térmica directamente hacia el cristal. El cristal puede romperse y causar daños materiales o lesiones personales.

- Mantenga las etiquetas y las placas de información. Pueden contener información importante.
- Coloque la pistola térmica en una superficie estable nivelada cuando no la sostenga manualmente.
- Tenga constantemente en cuenta que esta herramienta puede incendiar los materiales inflamables, ablandar y fundir otros. Independientemente de la tarea que realice, proteja o mantenga la pistola térmica alejada de estos materiales.
- Podrá observar puntualmente humos ligeros en la herramienta tras su apagado. Esto es el resultado del calentamiento del aceite residual que se ha depositado en el elemento de calentamiento durante el proceso de fabricación.
- **Utilice protección ocular y otros equipos de seguridad.**
- **No exponga las herramientas eléctricas a la lluvia ni a la humedad.** Si entra agua en una herramienta, aumenta el riesgo de descarga eléctrica.
- **No se estire demasiado. Mantenga un equilibrio adecuado y la estabilidad constantemente.** Esto permite un mejor control de la herramienta en situaciones imprevistas.
- **Cuando no utilice las herramientas, guárdelas fuera del alcance de los niños y no permita que las utilicen las personas que no estén familiarizadas con ellas o con estas instrucciones.** Son peligrosas si son utilizadas por usuarios no capacitados para su uso.
- **Haga reparar su herramienta por personal técnico cualificado que emplee solo piezas de repuesto originales.** De este modo se garantiza el mantenimiento de la seguridad de la herramienta.
- Las operaciones de soldadura no deben repetirse en un accesorio, ya que esto puede hacer que las piezas bajo tensión se vuelvan accesibles.

Las Personas que Retiren la Pintura Deberán Seguir estas Indicaciones:



ADVERTENCIA: Debe tenerse especial cuidado al remover pintura. Las cáscaras, residuos y vapores de la pintura pueden contener plomo, que es venenoso. Cualquier pintura anterior a 1977 puede contener plomo y es probable que las pinturas aplicadas en las viviendas antes de 1950 contengan plomo. Una vez depositada

en la superficie, el contacto de su mano a la boca podrá provocar una ingestión de plomo. Las exposiciones al plomo, incluso a niveles bajos, pueden causar daños cerebrales y del sistema nervioso irreversibles; los niños pequeños y no nacidos son particularmente vulnerables.

Antes de empezar a retirar cualquier pintura, deberá determinar si la pintura que está retirando incluye plomo. Esto lo puede hacer el departamento de salud local o un profesional que utilice un analizador de pintura para verificar el contenido de plomo de la pintura que se vaya a eliminar. **LA PINTURA A BASE DE PLOMO DEBE SER RETIRADA SOLO POR UN PROFESIONAL Y NO DEBE RETIRARSE CON UNA PISTOLA TÉRMICA.** Las personas que retiren la pintura deberán seguir las siguientes indicaciones:

1. **Ponga la pieza de trabajo en el exterior. Si no es posible, mantenga la zona de trabajo bien ventilada. Abra las ventanas y coloque un ventilador de extracción en una de ellas.** Compruebe que el ventilador mueve el aire de dentro a fuera.
2. Retire o guarde cualquier alfombra, gomas, muebles, ropas, utensilios de cocina y conductos de aire.
3. **Coloque las lonas protectoras en la zona de trabajo para recoger cualquier salpicadura de pintura o residuos.** Lleve ropa de protección como camisetas adicionales de trabajo, cubiertas y sombreros.
4. **Trabaje en una sola habitación a la vez. El mobiliario deberá retirarse o colocarse en el centro de la habitación y protegerse.** Las zonas de trabajo deberán estar selladas del resto del lugar sellando las puertas con paños.
5. Los niños, las mujeres embarazadas o las mujeres que puedan estar embarazadas y las madres lactantes no deberán estar presentes en la zona de trabajo hasta que se haya realizado el trabajo y se haya finalizado la limpieza.
6. **Lleve una máscara antipolvo o una máscara de respiración con filtro dual (polvo y humo). Compruebe que la máscara se ajusta al rostro. Las personas con barba y cabello largo deberán garantizar que la máscara se ajuste adecuadamente. Cambie los filtros a menudo.** LAS MÁSCARAS DE PAPEL DESECHABLES NO SON ADECUADAS.
7. **Preste atención cuando opere con la pistola de calor.** Mantenga la pistola de calor en movimiento ya que el calentamiento excesivo genera humos que podrán ser inhalados por el operador.
8. **Mantenga la comida y la bebida fuera de la zona de trabajo. Límpiense las manos, brazos y rostro y enjuáguese la boca antes de comer o beber.** No fume ni masque chicle o tabaco en la zona de trabajo.
9. **Limpie toda la pintura retirada y el polvo, enjuagando los suelos. Utilice un paño humedecido para limpiar todas las paredes, alféizares y otras superficies en las que se suele quedar la pintura y el polvo. NO BARRA, ESPOLVOREE NI ASPIRE.** Utilice un detergente de alto fosfato o fosfato trisódico (TSP) para lavar y secar las zonas.
10. Al final de cada sesión de trabajo, coloque los restos y salpicaduras de pintura en una bolsa de plástico doble, ciérrela con una cinta o hágale un nudo y elimínela correctamente.

11. **Quítese la ropa de protección y el calzado de trabajo en la zona de trabajo para evitar transportar polvo hacia el resto de la vivienda. Limpie la ropa de trabajo por separado. Limpie los zapatos con un paño húmedo y a continuación, lave el paño con la ropa de trabajo. Lávese el pelo y el cuerpo al completo con jabón y agua.**

Aviso Importante

Para que esta herramienta sea un decapante de pintura eficaz, deberá producir temperaturas extremadamente altas. Por consiguiente, la decapadora es capaz de incendiar residuos de papel, madera, pintura y barniz, así como materiales similares. A medida que vaya familiarizándose con la herramienta y vaya mejorando la técnica adecuada, el peligro de incendios accidentales irá disminuyendo. Para conseguir la técnica adecuada, el mejor método es ¡PRACTICAR! Trabaje en proyectos de decapado simples, preferentemente al exterior, hasta que sienta cómodo con el uso de la decapadora con toda seguridad y eficacia.

Cuando Practique, Observe las Sigüientes Medidas de Seguridad

- Asegúrese siempre de que la herramienta está apagada y desconectada del suministro de alimentación cuando no esté vigilada.
- Limpie la cuchilla de la decapadora a menudo durante su uso. Los residuos acumulados en la cuchilla son muy inflamables.
- Practique para encontrar la distancia adecuada entre la boquilla de la herramienta y la superficie que va a decapar. Esta distancia de entre 25,4 mm y 50,8 mm variará en función del material que va a retirar.
- Mantenga la pistola de calor en movimiento con respecto a la cuchilla del decapador en todo momento.
- A medida que trabaje, limpie las piezas sueltas de pintura que podrán acumularse en la zona de trabajo.
- Cuando trabaje en el interior, manténgase alejado de las cortinas, papeles, tapicería y materiales similares inflamables.
- Por encima de todo, recuerde que es una herramienta seria capaz de producir excelentes resultados cuando se usa adecuadamente. Practique en proyectos sencillos hasta que se sienta cómodo con su decapadora. Tan sólo entonces, habrá dominado la técnica adecuada.

Riesgos residuales

No obstante el cumplimiento de las normas de seguridad pertinentes y del uso de dispositivos de seguridad, existen determinados riesgos residuales que no pueden evitarse. Dichos riesgos son los siguientes:

- Deterioro auditivo.
- Riesgo de lesiones personales debido a partículas flotantes en el aire.
- Riesgo de quemaduras producidas por los accesorios que se calientan durante el funcionamiento.
- Riesgo de lesiones personales por uso prolongado.

GUARDE LAS PRESENTES INSTRUCCIONES

Cargadores

Los cargadores DEWALT no necesitan ningún ajuste y están diseñados para ofrecer el funcionamiento más fácil al usuario.

Seguridad eléctrica

El motor eléctrico está diseñado para un solo voltaje. Compruebe siempre que el voltaje de la batería coincida con el voltaje que figura en la placa de especificaciones. Asegúrese también de que el voltaje del cargador coincida con el de la red eléctrica.



Su cargador DEWALT tiene doble aislamiento conforme a la norma EN60335, por lo que no se requiere conexión a tierra.

Si el cable de suministro está dañado, debe reemplazarse por un cable especialmente preparado disponible a través de la organización de servicios de DEWALT.

Uso de un alargador

No debe utilizarse un alargador a menos que sea absolutamente necesario. Use un alargador adecuado a la potencia del cargador (consulte los **Datos técnicos**). El tamaño mínimo del conductor es 1 mm²; la longitud máxima es 30 m.

Si utiliza un carrete de cable, desenrolle siempre el cable completamente.

Instrucciones de seguridad importantes para todos los cargadores de batería

Siga las siguientes instrucciones: Este manual contiene instrucciones importantes de seguridad y funcionamiento para los cargadores de batería compatibles (Consultar **Datos Técnicos**).

- Antes de utilizar el cargador, lea todas las instrucciones y advertencias del cargador, del paquete de baterías y del producto que utiliza el paquete de baterías.



ADVERTENCIA: Peligro de electrocuciones. No permita que ningún líquido penetre en el cargador. Podrá conllevar electrocuciones.



ADVERTENCIA: Recomendamos el uso de un dispositivo de corriente residual con corrientes residuales de 30mA o menos.



ATENCIÓN: Peligro de quemaduras. Para reducir el riesgo de daños, cargue sólo las baterías recargables de DEWALT. Otros tipos de baterías podrán provocar daños materiales y daños personales.



ATENCIÓN: Los niños deberán permanecer vigilados para garantizar que no jueguen con el aparato.

AVISO: En determinadas condiciones, estando el cargador enchufado a la alimentación eléctrica, los contactos de carga interiores del cargador pueden ser cortocircuitados por materiales extraños. Los materiales conductores extraños como, a título enunciativo pero no limitativo, lana de acero, papel de aluminio o cualquier acumulación de partículas metálicas deben mantenerse alejados de las cavidades del cargador. Desconecte siempre el cargador de la red cuando no haya ningún paquete de baterías en la cavidad. Desconecte el cargador antes de intentar limpiarlo.

- **NO intente cargar el paquete de baterías con otros cargadores distintos a los indicados en el presente manual.** El cargador y el paquete de baterías han sido específicamente diseñados para funcionar juntos.
- **Estos cargadores no han sido diseñados para fines distintos a la recarga de las baterías recargables de DEWALT.** Cualquier otro uso provocará un riesgo de incendio, electrocución o choques.
- **No exponga el cargador a la lluvia o a la nieve.**
- **Tire del enchufe en lugar del cable al desconectar el cargador.** De este modo, reducirá el riesgo de daños a la toma y al cable eléctrico.
- **Compruebe que el cable se encuentra ubicado de modo que no pueda pisarlo, atascarlo o sujeto a cualquier otro daño o tensión.**
- **No utilice cables de extensión a menos que sea estrictamente necesario.** El uso de un cable de extensión inadecuado podrá provocar riesgos de incendios, electrocuciones o choques.
- **No coloque ningún objeto en la parte superior del cargador ni lo coloque en una superficie blanda que pueda bloquear las ranuras de ventilación y dar lugar a un calentamiento interno excesivo.** Coloque el cargador en una posición lejos de cualquier fuente de calor. El cargador se ventila mediante las ranuras ubicadas en la parte superior inferior de la carcasa.
- **No opere el cargador con un cable o enchufe dañado— haga que se lo reparen de inmediato.**
- **No opere el cargador si ha recibido un gran golpe, si se ha caído o si se ha dañado de cualquier otro modo.** Llévelo a un centro de servicio autorizado.
- **No desmonte el cargador, llévelo a un centro de servicio autorizado cuando necesite repararlo.** Un ensamblaje inadecuado podrá provocar riesgos de electrocución, choques o incendios.
- Si el cable de suministro está dañado, deberá sustituirlo de inmediato por otro del fabricante, su agente de servicio o una personal cualificada similar para evitar todo tipo de peligro.
- **Desconecte el cargador del enchufe antes de intentar limpiarlo.** Esto reducirá el riesgo de electrocución. La retirada del paquete de baterías no reducirá este riesgo.
- **NO intente nunca conectar 2 cargadores juntos.**
- **El cargador ha sido diseñado para funcionar con la red eléctrica normal de 230 V. No intente utilizarlo con cualquier otro voltaje.** Esto no se aplica al cargador de vehículos.

Cargar la batería (Fig. B)

1. Conecte el cargador a la toma adecuada antes de introducir el paquete de baterías.
2. Introduzca el paquete de baterías **7** en el cargador, comprobando que quede bien colocado en el cargador. La luz roja (carga) parpadeará continuamente, indicando que se ha iniciado el proceso de carga.
3. Se indicará que la carga ha terminado porque la luz roja permanecerá encendida de manera continua. La batería está

totalmente cargada y puede usarla o dejarla en el cargador. Para sacar el paquete de baterías del cargador, mantenga pulsado el botón de liberación de la batería **6** del paquete de baterías.

NOTA: Para garantizar el máximo rendimiento y la máxima duración de sus baterías de iones de litio, cárguelas completamente antes de utilizarlas.

Funcionamiento del cargador

Consulte los indicadores de abajo para conocer el estado de carga de la batería.

Indicadores de carga	
 cargando	
 completamente cargado	
 retraso por batería caliente/fría*	

*La luz roja sigue parpadeando, pero el indicador de luz amarilla queda encendido durante esta operación. Cuando la batería está a una temperatura adecuada, la luz amarilla se apaga y el cargador retoma el procedimiento de carga.

Los cargadores compatibles no cargan las baterías defectuosas. El cargador indicará que la batería es defectuosa y no se encenderá.

NOTA: Esto también podría significar un problema con el cargador.

Si el cargador indica un problema, lleve el cargador y la batería a un centro de reparación autorizado para que los prueben.

Retardo por batería fría / caliente

Cuando el cargador detecta una batería demasiado fría o caliente, automáticamente inicia un retardo de batería fría / caliente, suspendiendo la carga hasta que la batería haya alcanzado la temperatura adecuada. El cargador cambiará automáticamente al modo de carga de batería. Esta característica le asegura el máximo de vida útil a la batería.

Una batería fría se carga a velocidad más baja que una batería caliente. La batería se cargará a una velocidad inferior mediante el ciclo completo de recarga y no regresará a la máxima velocidad recarga incluso cuando la batería se caliente.

El cargador DCB118 está dotado de un ventilador interior diseñado para enfriar el paquete de baterías. El ventilador se enciende automáticamente cuando hay que enfriar el paquete de baterías. Nunca haga funcionar el cargador si el ventilador no funciona correctamente o si las ranuras de ventilación están bloqueadas. No deje que objetos extraños entren dentro del cargador.

Sistema de protección electrónica

Las herramientas XR de iones de litio han sido diseñadas con un sistema de protección electrónica que protege la batería contra la sobrecarga, el recalentamiento o las grandes descargas.

La herramienta se apagará automáticamente si se activa el sistema de protección electrónica. Si esto ocurre, coloque la batería de iones de litio en el cargador y déjela hasta que se recargue totalmente.

Montaje de pared

Estos cargadores han sido diseñados para ser montados en la pared o para dejarlos en pie sobre una mesa o una superficie de trabajo. Si tiene montaje de pared, coloque el cargador al alcance de una toma de corriente, y alejado de esquinas u otras obstrucciones que impidan la circulación de aire. Use la parte posterior del cargador como una plantilla para colocar los tornillos de montaje en la pared. Monte el cargador firmemente usando tornillos para paredes de cartón yeso (comprados aparte) de por lo menos 25,4 mm de largo con un tornillo con cabeza de 7-9 mm de diámetro, enroscado en madera a un profundidad óptima, dejando aproximadamente 5,5 mm del tornillo expuesto. Alinee las ranuras de la parte posterior del cargador con los tornillos expuestos y engánchelos completamente en las ranuras.

Instrucciones para la limpieza del cargador



ADVERTENCIA: Peligro de descarga. Desconecte el cargador de la toma de CA antes de la limpieza. La grasa y la suciedad externas pueden eliminarse utilizando un paño o un cepillo no metálico suave. No use agua ni otros productos limpiadores. Nunca permita que entre ningún líquido en la herramienta ni sumerja ninguna parte de la misma en ningún líquido.

Baterías

Instrucciones de seguridad importantes para todas las baterías

Cuando pida baterías de repuesto, asegúrese de incluir el número de catálogo y el voltaje.

La batería incluida en la caja no está completamente cargada. Antes de utilizar la batería y el cargador, lea las instrucciones de seguridad a continuación. Luego siga los procedimientos de carga descritos.

LEA TODAS LAS INSTRUCCIONES

- **No recargue ni utilice las baterías en atmósferas explosivas, como ambientes donde haya polvo, gases o líquidos inflamables.** La introducción o la retirada de la batería del cargador podrá incendiar el polvo o los humos.
- **No fuerce nunca el paquete de baterías en el cargador. No cambie el paquete de baterías de ningún modo para introducirlo en un cargador no compatible ya que el paquete de baterías podrá romperse y provocar daños personales graves.**
- **Cargue el exclusivamente los paquetes de baterías con los cargadores DEWALT.**
- **NO salpique ni sumerja en agua ni en otros líquidos.**
- **No guarde ni utilice la herramienta y la batería en lugares en los que la temperatura pueda bajar de los 4 °C (34 °F) (como por ejemplo, cobertizos de exterior o instalaciones metálicas en invierno), o alcanzar o superar los 40 °C (104 °F) (como por ejemplo, cobertizos de exterior o instalaciones metálicas en verano).**
- **No incinere la batería aunque tenga daños importantes o esté completamente desgastada. La batería puede**

explotar en un fuego. Se generan gases y materiales tóxicos cuando se queman baterías de iones de litio.

- **Si el contenido de la batería entra en contacto con la piel, lávese inmediatamente con jabón suave y agua.** Si el líquido de la batería entra en contacto con los ojos, enjuague con agua los ojos abiertos durante 15 minutos o hasta que cese la irritación. Si se necesita atención médica, el electrolito de la batería está compuesto de una mezcla de carbonatos orgánicos líquidos y sales de litio.
- **El contenido de las pilas de la batería abiertas puede causar irritación respiratoria.** Proporcione aire fresco. Si los síntomas persisten, obtenga atención médica.



ADVERTENCIA: Riesgo de quemadura. El líquido de la batería puede ser inflamable si se expone a chispas o llamas.



ADVERTENCIA: No intente nunca abrir el paquete de baterías por ningún motivo. Si la carcasa del paquete de baterías está rota o dañada, no lo introduzca en el cargador. No golpee, tire ni dañe el paquete de baterías. No utilice un paquete de baterías o cargador que haya recibido un gran golpe, se haya caído o se haya dañado de algún modo (por ejemplo, perforado con un clavo, golpeado con un martillo o pisado). Podrá conllevar electrocuciones o choques eléctricos. Los paquetes de baterías dañadas deberán llevarse al centro de servicio para su reciclado.



ADVERTENCIA: Peligro de incendio. No almacene ni transporte paquetes de baterías de modo que algún objeto metálico entre en contacto con los terminales expuestos de la batería. Por ejemplo, no coloque el paquete de baterías en delantales, bolsillos, cajas de herramientas, cajones, etc. donde haya clavos, tornillos, llaves, etc. sueltos.



ATENCIÓN: Cuando no la utilice, coloque la herramienta de forma lateral en una superficie estable que no presente ningún peligro de caídas u obstáculos. Algunas herramientas con grandes paquetes de baterías permanecerán de pie sobre el paquete de baterías, pero podrán volcarse con facilidad.

Transporte



ADVERTENCIA: Peligro de incendio. El transporte de baterías podría ser causa de incendios si los terminales de la batería entran accidentalmente en contacto con materiales conductores. Cuando transporte baterías, compruebe que los terminales de las mismas estén protegidos y bien aislados de los materiales que pudieran entrar en contacto con ellos y causar un cortocircuito.
NOTA: Las luces de trabajo sirven para alumbrar la superficie de trabajo inmediata y no pueden utilizarse como luz de alumbrado.

Las baterías de DEWALT cumplen todas las normas de transporte aplicables según lo dispuesto en los estándares industriales y legales, entre ellas, las Recomendaciones relativas al transporte de mercancías peligrosas de la ONU; los Reglamentos de Mercancías Peligrosas de la Asociación Internacional de Transporte Aéreo (IATA), el Código Marítimo Internacional de

Mercancías Peligrosas (IMDG) y el Acuerdo Europeo sobre Transporte Internacional de Mercancías Peligrosas por Carretera (ADR). Las celdas y las baterías de iones de litio han sido comprobadas de acuerdo a lo establecido en la sección 38,3 del Manual de pruebas y criterios de las Recomendaciones relativas al transporte de mercancías peligrosas de la ONU.

En la mayor parte de los casos, la expedición de paquetes de baterías DEWALT está exenta de la clasificación de material peligroso de Clase 9 totalmente regulado. En general, solo las expediciones que contienen baterías de iones de litio con una potencia energética superior a 100 vatios-hora (Wh) deben ser expedidos como Clase 9 totalmente regulada. Todas las baterías de iones de litio tienen la potencia de vatios-hora marcadas en el paquete. Además, debido a la complejidad de las reglamentaciones, DEWALT no recomienda el transporte aéreo de paquetes de baterías de iones de litio solas, independientemente de la potencia en vatios-horas que tengan. La expedición de herramientas con baterías (combo kits) puede hacerse por transporte aéreo excepto que la potencia en vatios-hora del paquete de baterías sea superior a 100 Wh. Independientemente de si el transporte se considera exento o completamente regulado, el expedidor será responsable de consultar las normas recientes sobre los requisitos de embalaje, etiquetado o marcado y documentación.

La información expuesta en esta sección del manual se proporciona de buena fe y se considera exacta en el momento de creación del documento. No obstante, no se ofrece ninguna garantía, ni implícita ni explícita. Es responsabilidad del comprador comprobar que todas sus actividades se ajusten a las normas de aplicación.

Transportar la batería FLEXVOLT™

La batería DEWALT FLEXVOLT™ tiene dos modos: **Uso y transporte.**

Modo de uso: Cuando la batería FLEXVOLT™ está erguida sola o en un producto de 18 V DEWALT, funciona como una batería de 18 V. Cuando la batería FLEXVOLT™ está en un producto de 54 V o de 108 V (dos baterías de 54 V), funciona como una batería de 54 V.

Modo de transporte: Cuando la batería FLEXVOLT™ tiene colocada la tapa, está en modo de transporte. Mantenga la tapa durante el transporte.

Cuando está en modo de transporte, los cables de las células están eléctricamente desconectados dentro del paquete, resultando 3 baterías con 1 batería de capacidad de vatios hora (Wh) inferior en relación con una capacidad de vatios hora superior. Esta cantidad aumentada de 3 baterías con una capacidad de vatios hora inferior puede eximir la batería de ciertas normas de transporte impuestas a las baterías de vatios hora superiores.

Por ejemplo, la capacidad en Wh para el transporte debería indicar 3 x 36 Wh, lo que significa 3 baterías de 36 Wh cada una. La

Ejemplo de marcado de etiqueta de uso y transporte

 **Use: 108 Wh**
 **Transport: 3x36 Wh**

capacidad en Wh para el uso debería indicar 108 Wh (1 batería).

Recomendaciones para el almacenamiento

1. El mejor lugar de almacenamiento es uno que sea fresco y seco, que no esté expuesto directamente a la luz del sol ni a un exceso de frío o calor. Para un rendimiento y vida útil óptimos de la batería, guarde las baterías a temperatura ambiente cuando no esté usándolas.
2. Si va a realizar un almacenamiento duradero, se aconseja que guarde un paquete de pilas completamente cargado en un lugar frío y seco para obtener los máximos resultados del cargador.

NOTA: Los paquetes de pilas no deberán guardarse completamente descargados. El paquete de pilas deberá recargarse antes de utilizarse.

Etiquetas del cargador y la batería

Además de los pictogramas utilizados en el presente manual, las etiquetas del cargador y del paquete de pilas muestran los siguientes pictogramas:



Antes de usarse, leer el manual de instrucciones.



Consultar los **Datos técnicos** para informarse del tiempo de carga.



No realizar pruebas con objetos conductores.



No cargar baterías deterioradas.



No exponer al agua.



Cambiar inmediatamente los cables defectuosos.



Cargar sólo entre 4 °C y 40 °C.



Sólo para uso en interior.



Desechar las baterías con el debido respeto al medio ambiente.

LI-ION



Cargue los paquetes de baterías DeWALT únicamente con los cargadores DeWALT indicados. Cargar los paquetes de baterías con baterías distintas a las indicadas por DeWALT en un cargador DeWALT, puede hacer que las baterías exploten o causen otras situaciones peligrosas.



No queme el paquete de baterías.



USO (sin tapa de transporte). Por ejemplo: la capacidad en Wh indica 108 Wh (1 batería de 108 Wh).



TRANSPORTE (con tapa de transporte incorporada).

Ejemplo: la capacidad en Wh indica 3 x 36 Wh (3 baterías de Wh).

Tipo de batería

El DCE530 funciona con un paquete de baterías de 18 voltios. Estos paquetes de baterías pueden usarse: , DCB181, DCB182, DCB183, DCB183B, DCB184, DCB184B, DCB185, DCB187, DCB189, DCB546, DCB547, DCB548. Consulte los **Datos técnicos** para más información.

Contenido del embalaje

El embalaje contiene:

- 1 Pistola térmica
- 1 Boquilla cónica
- 1 Boquilla concentradora
- 1 Boquilla de superficie con cola de pescado
- 1 Paquete de baterías de ión-litio (modelos C1, D1, L1, M1, P1, S1, T1, X1, Y1)
- 2 Paquetes de baterías de ión-litio (modelos C2, D2, M2, P2, S2, T2, X2, Y2)
- 3 Paquetes de baterías de ión-litio (modelos C3, D3, M3, P3, S3, T3, X3, Y3)
- 1 Manual de instrucciones

NOTA: Los paquetes de baterías, los cargadores y las cajas de herramientas no están incluidos en los modelos N. Los paquetes de baterías y los cargadores no están incluidos en los modelos NT. Los modelos B incluyen paquetes de baterías con Bluetooth®

NOTA: La marca Bluetooth® y los logos son marcas registradas propiedad de Bluetooth®, SIG, Inc. y cualquier uso de dichas marcas por parte de DeWALT se realiza bajo licencia. Otras marcas registradas y nombres registrados lo son de sus respectivos dueños.

- Compruebe si la herramienta, piezas o accesorios han sufrido algún desperfecto durante el transporte.
- Tómese el tiempo necesario para leer detenidamente y comprender este manual antes de utilizar la herramienta.

Marcas sobre la herramienta

En la herramienta se muestran los siguientes pictogramas:



Antes de usarse, lea el manual de instrucciones.



Póngase protección para el oído.



Póngase protección para los ojos.



Radiación visible. No mire fijamente a la luz.

Posición del Código de Fecha (Fig. B)

El Código de fecha **11**, que contiene también el año de fabricación, viene impreso en la caja protectora.

Ejemplo:

2019 XX XX
Año de fabricación

Descripción (Fig. A)

! **ADVERTENCIA:** Jamás altere la herramienta eléctrica ni ninguna de sus piezas. Podrían producirse lesiones personales o daños. Utilice exclusivamente las baterías y los cargadores de DEWALT. El uso de cualquier otro tipo de baterías puede causar riesgos de incendios.

- | | |
|--|-------------------------------------|
| 1 Interruptor de encendido/apagado del disparador | 6 Botón de extracción de la batería |
| 2 Ranuras de ventilación | 7 Batería |
| 3 Interruptor de ajuste de la temperatura del aire | 8 Botón de funcionamiento continuo |
| 4 Boquilla | 9 Luz LED |
| 5 Cubierta del barril de calor | 10 Gatillo |

Uso previsto

Su pistola térmica ha sido diseñada para decapar pintura, soldar tuberías, contraer PVC, soldar y plegar plásticos y para finalidades generales de secado y descongelación.

NO debe usarse en condiciones húmedas ni en presencia de líquidos o gases inflamables.

Esta pistola térmica es una herramienta eléctrica profesional.

NO permita que los niños toquen la herramienta. El uso de esta herramienta por parte de operadores inexpertos requiere supervisión.

- Este producto no ha sido diseñado para ser utilizado por personas (incluyendo los niños) que posean discapacidades físicas, sensoriales o mentales, o que carezcan de la experiencia, conocimiento o destrezas necesarias a menos que estén supervisadas por una persona que se haga responsable de su seguridad. No deberá dejar nunca que los niños jueguen solos con este producto.

MONTAJE Y AJUSTES

! **ADVERTENCIA:** Para disminuir el riesgo de lesiones personales graves, apague la herramienta y desconecte la batería antes de realizar ajuste alguno o de quitar o instalar acoplamiento o accesorios. La puesta en marcha accidental puede causar lesiones.

! **ADVERTENCIA:** Utilice solamente baterías y cargadores DEWALT.

Introducir y retirar el paquete de baterías de la herramienta (Fig. B)

NOTA: Para obtener mejores resultados, compruebe que el paquete de baterías 7 está completamente cargado.

Para instalar el paquete de baterías en el asa de la herramienta

1. Alinee el paquete de baterías 7 con los rieles ubicados en el interior del mango de la herramienta (Fig. B).

2. Introdúzcalo en el mango hasta que el paquete de baterías se haya ubicado firmemente en la herramienta y compruebe que no se libera.

Para retirar el paquete de baterías de la herramienta

1. Pulse el botón de liberación de baterías 6 y tire firmemente del paquete de pilas para sacarlo del asa de la herramienta.
2. Introduzca el paquete de baterías en el cargador tal y como se indica en la sección del cargador del presente manual.

Paquetes de baterías con indicador de carga (Fig. B)

Algunos paquetes de baterías de DEWALT incluyen un indicador de carga que consiste en tres luces LED que indican el nivel de carga restante en el paquete de baterías.

Para activar el indicador de carga, pulse y mantenga pulsado el botón del indicador de carga 12. Un grupo de tres luces LED verdes se iluminará, indicando el nivel que queda de carga. Cuando el nivel de carga de la pila esté por debajo del límite necesario para su uso, el indicador de carga no se iluminará y deberá recargar la pila.

NOTA: El indicador de carga tan sólo constituye una indicación de la carga que queda en el paquete de pilas. No indica ninguna funcionalidad de la herramienta y podrá registrar variaciones en función de los componentes del producto, de la temperatura y de la aplicación del usuario final.

Temperatura del Aire (Fig. A)

La pistola térmica DEWALT tiene dos ajustes de temperatura. Deslice el interruptor de ajuste de la temperatura del aire 3 hacia adelante para seleccionar el calor bajo (L), o tire del interruptor hacia atrás para seleccionar el calor alto (H).

Aplicaciones

El cuadro indicado continuación le sugiere los ajustes para distintas aplicaciones.

Configuración	Aplicaciones
Baja	<ul style="list-style-type: none"> • Pintura y barnizado en seco • Retirar pegatinas • Encerado y desencerado • Secado de madera humedecida antes de rellenar • Contracción de envoltorios de PVC y tubos de aislamiento • Descongelamiento de tuberías congeladas
Alto	<ul style="list-style-type: none"> • Soldadura de plásticos • Unir tuberías y láminas de plástico • Aflojar pernos y tuercas enmohecidas o muy apretadas • Retirar la pintura y la laca • Soldar juntas de empalme • Retirar baldosas del suelo de vinilo o linóleo

Unir el Accesorio Adecuado (Fig. A)

Esta herramienta se suministra con un conjunto de accesorios para distintas aplicaciones.

Icono	Descripción	Aplicación
	Boquilla reflectora o boquilla de gancho	Funda termorretráctil, que refleja el calor alrededor del objeto. Evita el exceso de calor y las quemaduras o los daños en la superficie que se encuentra detrás de la pieza de trabajo.
	Boquilla de superficie con cola de pescado de 75 mm	Secar, quitar pintura, vinilo o linóleo, descongelar (difusión del calor en una zona amplia).
	Boquilla concentradora	Para retirar la pintura de ranuras o cualquier aplicación que pudiera beneficiarse de concentrar el flujo de aire en una superficie pequeña.

1. Compruebe que el interruptor de encendido/apagado ❶ está en posición de apagado y que la herramienta está desconectada de la fuente de alimentación. Compruebe que la boquilla se haya enfriado.
2. Coloque el accesorio que desee en la boquilla ❷.

FUNCIONAMIENTO

- ⚠ **ADVERTENCIA:** *Respete siempre las instrucciones de seguridad y las normas aplicables.*
- ⚠ **ADVERTENCIA:** *Para disminuir el riesgo de lesiones personales graves, apague la herramienta y desconecte la batería antes de realizar ajuste alguno o de quitar o instalar acoplamientos o accesorios. La puesta en marcha accidental puede causar lesiones.*

Posición Adecuada de las Manos (Fig. C)

- ⚠ **ADVERTENCIA:** *Para reducir el riesgo de lesión personal grave, tenga SIEMPRE las manos en una posición adecuada como se muestra.*
- ⚠ **ADVERTENCIA:** *Para reducir el riesgo de lesión personal grave, sujete SIEMPRE bien en caso de que haya una reacción repentina.*

Use solo una mano para sostener la herramienta como se muestra en la Figura C. No coloque la otra mano sobre los orificios de ventilación.

Antes del Uso (Fig. A)

- ⚠ **ADVERTENCIA:** *Compruebe que la boquilla apunte siempre hacia un punto lejos de usted y de las personas que se encuentren cerca.*
- ⚠ **ADVERTENCIA:** *NO coloque nada dentro de la boquilla.*
- ⚠ **ADVERTENCIA:** *NO exceda los 60 minutos con el aparato encendido en un lapso de dos 2 horas.*

1. Coloque el accesorio adecuado recomendado para la aplicación.
2. Deslice el interruptor de ajuste de temperatura del aire ❸ hacia la temperatura deseada del aire.

NOTA: Durante las pausas de funcionamiento, asegúrese de que la pistola térmica esté colocada de tal manera que no se

vuelque. Coloque la pistola térmica en un lugar donde no se pueda caer accidentalmente y no haya materiales inflamables. Si el producto se golpea o se coloca mal, podría caerse y quemar o encender los materiales que se encuentren en el área.

Encendido y Apagado (Fig. A, D)

1. Coloque el interruptor de ajuste de temperatura del aire ❸ en los siguientes ajustes de flujo de aire:
 - I 109 l/min (290 °C)
 - Un alto flujo de aire para calentar rápidamente la pieza de trabajo.
 - II 190 l/min (530 °C)
3. Para encenderla: mueva el interruptor del gatillo ❶ hacia arriba y tire del gatillo ❷ hacia adentro. Para mantener la unidad con las manos libres, pulse el botón de bloqueo ❸ a la izquierda con el pulgar.
4. Para apagar la unidad suelte el gatillo. Si el gatillo está bloqueado, apríetelo ligeramente para desactivar el botón de bloqueo y luego suéltelo.

NOTA: Desconecte la pistola térmica de la fuente de alimentación y deje que se enfríe antes de desplazarla o guardarla.

NOTA: Durante las operaciones con manos libres, asegúrese de que la pistola térmica esté colocada de tal manera que no se vuelque. Coloque la pistola térmica en un lugar donde no se pueda caer accidentalmente y no haya materiales inflamables. Si el producto se golpea o se coloca mal, podría caerse y quemar o encender los materiales que se encuentren en el área.

Remoción de Pintura (Fig. A)

- ⚠ **ADVERTENCIA:** *Consulte Aviso importante en Instrucciones de seguridad antes de usar la herramienta para quitar la pintura.*
- ⚠ **ADVERTENCIA:** *No decape los marcos metálicos de las ventanas ya que el calor puede causar la rotura de los cristales.*
 - Cuando decape otros marcos de ventanas, utilice la boquilla de protección de cristales.
 - No mantenga la herramienta dirigida hacia el mismo punto durante demasiado tiempo para evitar incendiar la superficie.
 - Evite recoger la pintura con el accesorio del raspador, ya que podrá incendiarse. Si es necesario, retire cuidadosamente los restos de pintura del raspador utilizando un cuchillo.

1. Utilice el accesorio adecuado.
2. Deslice el interruptor de ajuste de temperatura del aire ❸ hacia alto.
3. Encienda la herramienta girando el interruptor del gatillo ❶ hacia arriba y apretando el gatillo ❷ hacia adentro.
4. Dirija el aire caliente hacia la pintura que desea remover. Conseguirá mejores resultados si desplaza la pistola térmica lenta pero CONSTANTEMENTE, de lado a lado para distribuir

uniformemente el calor. NO SE DETENGA NI REALICE PAUSAS EN NINGÚN PUNTO.

5. Cuando la pintura se ablande, raspe la pintura utilizando el raspador manual.

RECUERDE: Las astillas y partículas pequeñas de pintura decapada pueden incendiarse y salir por los orificios y grietas de la superficie que esté decapando.

Uso Fijo (Fig. E)

Esta herramienta también puede utilizarse de modo estacionario.

1. Fije la herramienta en un banco de trabajo nivelado y estable. Compruebe que la herramienta no se pueda caer.
2. Encienda la herramienta, seleccionando el flujo de aire deseado.

Enfriamiento (Fig. F)

La boquilla y los accesorios alcanzan temperaturas muy altas durante el uso. Apague la pistola térmica, desconéctela de la fuente de alimentación y coloque la herramienta en un banco de trabajo nivelado y estable. Compruebe que la herramienta no se pueda caer. Deje que la herramienta se enfríe durante al menos 30 minutos antes de moverla o guardarla.

NOTA: Para reducir el tiempo de enfriamiento, encienda la pistola térmica a la temperatura de aire más baja y déjela funcionar unos minutos antes de apagarla.

MANTENIMIENTO

Su herramienta eléctrica DEWALT ha sido diseñada para funcionar mucho tiempo con un mínimo de mantenimiento. Que siga funcionando satisfactoriamente depende del buen cuidado de la herramienta y de su limpieza periódica.



ADVERTENCIA: Para disminuir el riesgo de lesiones personales graves, apague la herramienta y desconecte la batería antes de realizar ajuste alguno o de quitar o instalar acoplamientos o accesorios. La puesta en marcha accidental puede causar lesiones.

El cargador y el paquete de pilas no pueden ser reparados.



Lubricación

Su herramienta eléctrica no requiere lubricación adicional.



Limpieza



ADVERTENCIA: Elimine con aire seco la suciedad y el polvo de la carcasa principal tan pronto como se advierta su acumulación en las rejillas de ventilación o en sus proximidades. Cuando lleve a cabo este procedimiento póngase una protección ocular aprobada y una mascarilla antipolvo aprobada.



ADVERTENCIA: Jamás use disolventes u otros productos químicos fuertes para limpiar las piezas no metálicas de la herramienta. Dichos productos químicos pueden debilitar los materiales con los que están construidas estas piezas. Use un paño humedecido únicamente con agua

y jabón suave. Jamás permita que le entre líquido alguno a la herramienta ni sumerja ninguna parte de la misma en líquido.



ADVERTENCIA: Ningún niño deberá realizar las tareas de limpieza y mantenimiento, salvo que lo hagan bajo supervisión.

Accesorios opcionales



ADVERTENCIA: Dado que los accesorios que no sean los suministrados por DEWALT no han sido sometidos a pruebas con este producto, el uso de tales accesorios con esta herramienta podría ser peligroso. Para disminuir el riesgo de lesiones, con este producto se deben usar exclusivamente accesorios recomendados por DEWALT.

Consulte a su proveedor si desea información más detallada sobre los accesorios apropiados.

Proteger el medio ambiente



Recogida selectiva. Los productos y las baterías marcadas con este símbolo no deben desecharse junto con los residuos domésticos normales.



Los productos y las baterías contienen materiales que pueden ser recuperados y reciclados, reduciendo la demanda de materias primas. Recicle los productos eléctricos y las baterías de acuerdo con las disposiciones locales. Para más información, vaya a www.2helpU.com.

Batería recargable

Esta batería de larga duración debe recargarse cuando deje de producir la suficiente potencia en trabajos que se realizaban con facilidad anteriormente. Al final de su vida técnica, deséchela con el debido respeto al medio ambiente.

- Descargue la batería por completo, y luego sáquela de la herramienta.
- Las baterías de litio-ión son reciclables. Llévelas a su distribuidor o punto de reciclaje local. Los paquetes de batería recogidos serán reciclados o eliminados adecuadamente.

DÉCAPEUR THERMIQUE

DCE530

Félicitations !

Vous avez choisi un outil DEWALT. Des années d'expertise dans le développement et l'innovation de ses produits ont fait de DEWALT, le partenaire privilégié des utilisateurs professionnels d'outils électriques.

Fiche technique

		DCE530
Tension	V _{DC}	18
Type		1
Type de batterie		Li-Ion
Température en sortie de l'air	°C	290 /530
Flux de l'air	l/min	109/190
Poids (sans le bloc-piles)	kg	0,5



AVERTISSEMENT : afin de réduire le risque de blessure, lisez le manuel d'instruction.

Définitions : consignes de sécurité

Les définitions ci-dessous décrivent le niveau de gravité de chaque mot signalétique. Lisez le manuel de l'utilisateur et soyez attentif à ces symboles.



DANGER : indique une situation dangereuse imminente qui, si elle n'est pas évitée, **entraînera des blessures graves ou mortelles**.



AVERTISSEMENT : indique une situation dangereuse potentielle qui, **si elle n'est pas évitée, pourrait entraîner des blessures graves ou mortelles**.



ATTENTION : indique une situation dangereuse potentielle qui, **si elle n'est pas évitée, pourrait entraîner des blessures minimales ou modérées**.

AVIS : indique une pratique ne **posant aucun risque de dommages corporels**, mais qui par contre, si rien n'est fait pour l'éviter, **pourrait poser des risques de dommages matériels**.



Indique un risque d'électrocution.



Indique un risque d'incendie.

CONSIGNES DE SÉCURITÉ GÉNÉRALES PROPRES AUX OUTILS ÉLECTRIQUES



AVERTISSEMENT : veuillez lire tous les avertissements de sécurité, toutes les instructions, illustrations et spécifications fournies avec cet outil électrique. Le non respect des instructions listées ci-dessous peut conduire à des chocs électriques, des incendies et/ou de graves blessures.

CONSERVER TOUTES CES DIRECTIVES ET CONSIGNES À TITRE DE RÉFÉRENCE

Consignes de sécurité pour les décapeurs thermiques

Un incendie peut se provoquer si l'appareil n'est pas utilisé avec soin. Par conséquent :

- La chaleur peut se propager à des matériaux combustibles hors du champs de vision. **N'UTILISEZ PAS** cet outil dans des conditions humides, en présence de gaz inflammables ou à proximité de matériaux combustibles.
- Placez l'appareil sur son support après l'utilisation et laissez-le refroidir avant de le ranger.
- **NE LAISSEZ PAS** l'outil sans surveillance lorsqu'il est allumé.
- **VEILLEZ À NE PAS** placer vos mains sur les orifices de ventilation pour ne pas les obturer.
- La buse et les accessoires de cet outil peuvent atteindre des températures très élevées lors de l'utilisation. Laissez-les refroidir avant de les toucher.
- **VEILLEZ À TOUJOURS** éteindre l'outil avant de le déposer.
- L'utilisation de cet appareil n'est pas prévue pour les personnes (y compris les enfants) ayant des capacités physiques, sensorielles ou mentales limitées, ou qui manquent d'expérience et de connaissances, sauf si ces personnes sont surveillées ou instruites sur l'utilisation de l'appareil par une personne responsable de leur sécurité.
- Prenez soin de bien aérer correctement la zone de travail pour éviter la formation de vapeurs toxiques.
- **NE PAS** utiliser comme sèche-cheveux.
- **PRENEZ GARDE** à n'obstruer ni l'orifice d'entrée d'air, ni la bouche de la buse car ceci pourrait provoquer une chaleur excessive et endommager l'outil.
- **NE DIRIGEZ PAS** le souffle d'air chaud vers d'autres personnes.
- **NE TOUCHEZ PAS** la buse en métal car elle devient très chaude pendant l'utilisation et reste chaude jusqu'à 30 minutes après l'utilisation.
- **NE LAISSEZ PAS** reposer la buse contre un support quelconque lors de l'utilisation ou immédiatement après.
- **N'ENFONCEZ RIEN** dans la buse, pour éviter toute électrocution. Ne regardez pas dans la buse lorsque l'outil est en marche en raison des températures très élevées produites lors du fonctionnement.
- **VEILLEZ À** ce qu'aucune trace de peinture n'adhère à la buse ou au grattoir car elle pourrait s'enflammer à la longue.
- **NE RETIREZ PAS** le couvercle du corps chauffant pendant l'utilisation.
- Afin de réduire le risque d'explosion, **NE PAS** utilisez dans les cabines de projection de peinture ou à moins de 3,0 m des opérations de projection de peinture.
- **Cet outil NE DOIT PAS être utilisé pour décoller de la peinture au plomb**. Les écailles, les résidus et les vapeurs

Piles				Chargeurs/Durées de charge (minutes)							
Cat #	V _{DC}	Ah	Poids (kg)	DCB104	DCB107	DCB112	DCB113	DCB115	DCB118	DCB132	DCB119
DCB546	18/54	6,0/2,0	1,05	60	270	170	140	90	60	90	X
DCB547	18/54	9,0/3,0	1,46	75*	420	270	220	135*	75*	135*	X
DCB548	18/54	12,0/4,0	1,44	120	540	350	300	180	120	180	X
DCB181	18	1,5	0,35	22	70	45	35	22	22	22	45
DCB182	18	4,0	0,61	60/40**	185	120	100	60	60/40**	60	120
DCB183/B	18	2,0	0,40	30	90	60	50	30	30	30	60
DCB184/B	18	5,0	0,62	75/50**	240	150	120	75	75/50**	75	150
DCB185	18	1,3	0,35	22	60	40	30	22	22	22	X
DCB187	18	3,0	0,54	45	140	90	70	45	45	45	90
DCB189	18	4,0	0,54	60	185	120	100	60	60	60	120

*Code date 201811475B ou supérieur

**Code date 201536 ou supérieur

de peinture peuvent contenir du plomb, qui peut se révéler toxique.

- Les zones cachées comme celles derrière les murs, les plafonds et les sols, les panneaux de coffrage et les autres panneaux peuvent contenir des matériaux inflammables qui peuvent prendre feu avec le découpeur thermique lors du travail dans ces emplacements. L'allumage de ces matériaux peut ne pas être immédiatement apparent et peut entraîner des dégâts matériels ainsi que des blessures. Lors du travail dans ces emplacements, effectuez un mouvement permanent d'avant en arrière avec le découpeur thermique. Le panneau ou le matériau qui se trouve derrière pourrait prendre feu si vous vous attardez ou faites une pause à un certain point.
- REMARQUE :** Ces pistolets thermiques produisent des températures pouvant aller jusqu'à 530 °C.
- N'UTILISEZ PAS** cet outil pour réchauffer de la nourriture.
- NE POSEZ PAS** le pistolet thermique sur des surfaces inflammables pendant son utilisation ou sitôt après l'avoir éteint. Laissez refroidir l'outil avant de le ranger. Placez toujours le pistolet sur une surface plate de sorte que la pointe de la buse soit orientée vers le haut.
- Gardez les éléments mobiles sécurisés et stables pendant le découpage.
- Assurez-vous de diriger le souffle d'air chaud dans une direction sûre, loin d'autres personnes ou d'objets inflammables.
- NE RETIREZ PAS** le cache du canon thermique pendant l'utilisation.
- NE TOUCHEZ AUCUNE** surface avec la buse pendant l'utilisation ou juste après.
- Des éclats et de petites particules de peinture découpée peuvent s'enflammer et être projetés par les trous et les fissures de la surface découpée.
- NE BRÛLEZ PAS** la peinture. Utilisez le grattoir et maintenez la buse à au moins 25 mm de distance de la surface peinte. Si vous travaillez à la verticale, travaillez du haut vers le bas afin que la peinture ne tombe pas sur l'outil et qu'elle ne brûle pas.

- Utilisez **TOUJOURS** des grattoirs et des racleurs de bonne qualité.
- N'UTILISEZ PAS** le pistolet thermique avec des découpeurs chimiques.
- N'UTILISEZ PAS** de buses comme grattoirs.
- NE DIRIGEZ PAS** le flux d'air du pistolet thermique vers du verre. Le verre pourrait fissurer ce qui pourrait provoquer des dégâts matériels ou des blessures.
- Conservez intactes les étiquettes et les plaques d'identification. Elles contiennent des informations importantes.
- Placez le pistolet thermique sur une surface stable et de niveau lorsque vous ne le tenez pas.
- Gardez à l'esprit que cet outil peut enflammer des matériaux inflammables et qu'il peut ramollir ou faire fondre d'autres matériaux. Quelle que soit la tâche que vous effectuez, protégez ces matériaux ou gardez le pistolet thermique loin d'eux.
- Il se peut que vous constatiez qu'un peu de fumée sorte de l'outil après l'avoir éteint. Ce sont les résidus de l'huile appliquée au cours de la fabrication sur les éléments chauffants qui brûlent.
- Utilisez une protection oculaire et d'autres équipements de protection.**
- N'exposez pas l'outil à la pluie ou à l'humidité.** Le risque de choc électrique augmente si de l'eau pénètre dans un outil.
- Ne tendez pas trop les bras. Gardez les pieds bien ancrés au sol et conservez votre équilibre en permanence.** Cela permet de mieux maîtriser l'outil en cas de situations imprévues.
- Rangez les outils hors de portée des enfants et ne laissez personne ne connaissant pas l'outil ou ses instructions d'utilisation le faire fonctionner.** Les outils peuvent être dangereux dans les mains d'utilisateurs inexpérimentés.
- Faites réviser votre outil par un réparateur qualifié qui n'utilise que des pièces détachées d'origine.** Cela permet de garantir la sûreté de l'outil.
- Il n'est pas recommandé de souder les tubulures de façon répétée car cela pourrait mettre à nu les pièces sous tension.

Les personnes qui décagent de la peinture doivent toujours suivre ces directives :



AVERTISSEMENT : le décapage de peinture doit faire l'objet de précautions particulières. Les écailles, les résidus et les vapeurs de peinture peuvent contenir du plomb qui est une matière toxique. Toutes les peintures datant d'avant 1977 peuvent contenir du plomb et les peintures mises en œuvre dans les habitations avant 1950 en contiennent très certainement. En présence de ces peintures en surface, évitez tout contact avec la bouche qui pourrait entraîner une ingestion de plomb. Les expositions au plomb, même à faible niveau, peuvent provoquer des troubles cérébraux et neurologiques irréversibles, les jeunes enfants et le nourrissons sont particulièrement vulnérables.

Avant de commencer tout travail de décapage de peinture, il vous faut déterminer si la peinture à décaper contient du plomb. Cela est possible en faisant appel à votre département local de la santé ou à un professionnel qui utilisera un analyseur de peinture pour contrôler la teneur en plomb de la peinture à décaper. **LA PEINTURE À BASE DE PLOMB NE PEUT ÊTRE RETIRÉE QUE PAR UN PROFESSIONNEL ET ELLE NE DOIT PAS ÊTRE RETIRÉE AVEC L'AIDE D'UN DÉCAPEUR THERMIQUE.** Les personnes qui décagent de la peinture doivent suivre ces directives :

1. **Déplacer l'ouvrage à l'extérieur. Si cela n'est pas possible, tenir la zone de travail bien aérée. Ouvrir les fenêtres et placer un ventilateur d'extraction dans l'une d'elles.** S'assurer que le ventilateur déplace l'air de l'intérieur vers l'extérieur.
2. Retirer ou couvrir les tapis, moquettes, meubles, vêtements, ustensiles de cuisine et conduites d'air.
3. **Placer des toiles de protection dans la zone de travail pour récupérer les éclats ou pelures de peinture.** Porter des vêtements de protection, par exemple, t-shirt supplémentaire, combinaison et casque.
4. **Travailler dans une seule pièce à la fois. Les meubles doivent être retirés ou placés au centre de la pièce, puis couverts.** La zone de travail doit être scellée du reste de l'habitation en appliquant des toiles de protection sur les encadrements de portes.
5. Les enfants, les femmes enceintes ou potentiellement enceinte, ainsi que les mères en allaitement ne doivent pas se trouver dans la zone de travail tant que le travail n'est pas terminé et que le nettoyage n'a pas été effectué.
6. **Porter un masque de respiration ou un appareil de respiration à double filtre (poussière et fumées). S'assurer que le masque est bien ajusté. La barbe et les autres poils du visage peuvent empêcher le masque de s'ajuster correctement. Changer souvent les filtres. LES MASQUES EN PAPIER JETABLE NE SONT PAS APPROPRIÉS.**
7. **Utiliser le décapeur thermique avec précautions.** Tenir le décapeur thermique en mouvement car la chaleur excessive génère de la fumée qui peut être inhalée par l'opérateur.
8. **Conserver les aliments et les boissons hors de la zone de travail. Se laver les mains, les bras et le visage et se rincer la bouche avant de manger ou de boire.** Ne pas

fumer ou mâcher des chewing-gums ou autre dans la zone de travail.

9. **Nettoyer toute la peinture retirée et la poussière en passant une serpillière mouillée sur les sols. Utiliser un chiffon humide pour nettoyer tous les murs, les seuils et les autres surfaces ou la peinture ou la poussière sont tenaces. NE PAS BALAYER NI ASPIRER LA POUSSIÈRE SECHE.** Utiliser un détergent à forte teneur en phosphate ou en triphosphate de sodium (TSP) pour laver et essuyer les surfaces.
10. A la fin de chaque tour de travail, placer les copeaux de peinture et les débris dans un double sachet en plastique, le fermer avec un ruban ou un nœud et le jeter correctement.
11. **Retirer les vêtements de protection et els chaussures de travail dans la zone de travail pour éviter de transporter la poussière dans le reste de l'habitation. Laver les vêtements de travail à part. Essayer les chaussures avec un chiffon humide qui sera ensuite lavé avec les vêtements de travail.** Laver les cheveux et le corps abondamment avec du savon et de l'eau.

Avis Important

Pour que cet outil décage efficacement la peinture, il doit produire des températures extrêmement élevées. Par conséquent, le décapeur peut enflammer le papier, le bois, la peinture et les résidus de vernis et de matériaux similaires.

Au fur et à mesure que vous deviendrez familier avec l'outil et développerez la technique correcte, le risque d'enflammer accidentellement les objets sera considérablement réduit. Pour établir la technique correcte, la meilleure chose à faire est la PRATIQUE ! Travailler sur des projets de décapage simples, de préférence à l'extérieur, jusqu'à devenir familier avec l'utilisation sûre et efficace du décapeur.

Pendant la pratique, respecter les procédures de sécurité suivantes

- Assurez-vous toujours que l'outil est éteint et débranché de l'alimentation lorsqu'il est sans surveillance.
- Nettoyez souvent la lame du grattoir pendant l'utilisation. L'accumulation de résidus sur la lame est hautement inflammable.
- Essayez de déterminer la distance optimale entre la buse de l'outil et la surface à décaper. Cette distance comprise entre 25,4 et 50,8 mm varie en fonction du matériau décapé.
- Tenez le décapeur thermique en permanence en mouvement devant la lame du grattoir.
- Nettoyez au fur et à mesure les morceaux libres de peintures, car ils s'accumulent autour de la zone de travail.
- Lors du travail à l'intérieur, restez éloigné des rideaux, papiers, tissus d'ameublement et aux matériaux similaires inflammables.
- Souvenez-vous surtout qu'il s'agit d'un outil sérieux capable de produire d'excellents résultats s'il est utilisé correctement. Entraînez-vous sur des projets simples jusqu'à prendre confiance avec votre décapeur. C'est seulement de cette manière que vous maîtriserez la technique correcte.

Risques résiduels

Malgré l'application de la réglementation de sécurité applicable et la mise en œuvre des dispositifs de sécurité, certains risques résiduels ne peuvent pas être évités. À savoir :

- Diminution de l'acuité auditive.
- Risques de dommages corporels dus à la projection de particules.
- Risques de brûlures provoquées par des accessoires chauffant pendant leur utilisation.
- Risques de dommages corporels dus à un usage prolongé.

CONSERVEZ CES INSTRUCTIONS

Chargeurs

Les chargeurs DEWALT ne nécessitent aucun réglage et sont conçus pour une utilisation la plus simple possible.

Sécurité électrique

Le moteur électrique a été conçu pour fonctionner sur une tension unique. Vérifier systématiquement que la tension de la batterie correspond bien à la tension indiquée sur la plaque signalétique. Vérifier également que la tension du chargeur correspond bien à la tension du secteur.



Votre chargeur DEWALT à double isolation est conforme à la norme EN60335 ; un branchement à la terre n'est donc pas nécessaire.

Si le cordon fourni est endommagé, le remplacer par un cordon spécialement conçu à cet effet, et disponible auprès du service après-vente DEWALT.

CH Toujours utiliser la fiche prescrite lors du remplacement du câble d'alimentation.

Type 11 pour la classe II (Isolation double) – outils

Type 12 pour la classe I (Conducteur de terre) – outils

CH En cas d'utilisation à l'extérieur, connecter les outils portatifs à un disjoncteur FI.

Utilisation d'une rallonge

N'utiliser une rallonge qu'en cas de nécessité absolue. Utiliser une rallonge homologuée compatible avec la tension nominale du chargeur (consulter la **Caractéristiques techniques**). La section minimale du conducteur est de 1 mm² pour une longueur maximale de 30 m.

En cas d'utilisation d'un dévidoir, dérouler systématiquement le câble sur toute sa longueur.

Consignes de sécurité importantes propres à tous les chargeurs de batteries

CONSERVEZ CES INSTRUCTIONS : ce manuel contient d'importantes consignes de sécurité et de fonctionnement concernant les chargeurs de batterie compatibles (consulter les **Caractéristiques Techniques**).

- Avant d'utiliser le chargeur, lire toutes les instructions et les marquages d'avertissement sur le chargeur, le bloc batterie et le produit utilisant le bloc batterie.



AVERTISSEMENT : risque de choc. Ne pas laisser les liquides pénétrer dans le chargeur. Risque de choc électrique.



AVERTISSEMENT : nous recommandons l'utilisation d'un disjoncteur différentiel avec un seuil de déclenchement de 30mA ou moins.



ATTENTION : risque de brûlure. Pour réduire le risque de blessures, ne charger que des batteries rechargeables DEWALT. Les autres types de batteries peuvent exploser et causer des blessures et des dégâts.



ATTENTION : les enfants doivent être surveillés pour s'assurer qu'ils ne jouent pas avec l'appareil.

AVIS : sous certaines conditions, lorsque le chargeur est branché à l'alimentation électrique, les contacts de charge exposés à l'intérieur du chargeur peuvent être mis en court-circuit par un corps étranger. Les corps étrangers de nature conductrice tels que, mais ne se limitant pas à, la laine d'acier, le papier aluminium ou toute accumulation de particules métalliques doivent être tenus éloignés des cavités du chargeur. Débranchez toujours le chargeur de la prise lorsqu'il n'y a pas de pack batterie dans la cavité. Débranchez le chargeur avant de le nettoyer.

- **NE PAS tenter de charger le bloc batterie avec un chargeur différent de ceux indiqués dans ce manuel.** Le chargeur et le bloc batterie sont spécifiquement conçus pour fonctionner ensemble.
- **Ces chargeurs ne sont pas prévus pour d'autres utilisations que la charge des batteries rechargeables DEWALT.** Toute autre utilisation peut causer un risque d'incendie, de choc électrique ou d'électrocution.
- **Ne pas exposer le chargeur à la pluie ou à la neige.**
- **Pour débrancher le chargeur, tirer sur la fiche et non sur le cordon.** Cela réduira le risque de dégât à la fiche et au cordon.
- **S'assurer que le cordon est placé de sorte qu'on ne puisse pas marcher dessus, trébucher ou l'endommager d'une autre manière.**
- **Ne pas utiliser de rallonge sauf si cela est absolument nécessaire.** Toute utilisation impropre d'une rallonge peut causer un risque d'incendie, de choc électrique ou d'électrocution.
- **Ne placez aucun objet sur le chargeur et ne le placez pas sur une surface molle qui pourrait obstruer les fentes d'aération et entraîner une chaleur interne excessive.** Éloignez le chargeur de toute source de chaleur. Le chargeur est aéré par des fentes au-dessus et au-dessous du boîtier.
- **Ne pas utiliser un chargeur ayant un cordon ou une fiche endommagés—les faire remplacer immédiatement.**
- **Ne pas utiliser le chargeur s'il a reçu un choc violent, s'il est tombé, ou s'il a été autrement endommagé de quelque manière que ce soit.** Apporter le chargeur à un centre de réparation agréé.
- **Ne pas démonter le chargeur ; l'apporter à un centre de réparation agréé lorsqu'un entretien ou une réparation**

est nécessaire Un chargeur mal réassemblé peut entraîner un risque de choc électrique, d'électrocution ou d'incendie.

- Si le cordon d'alimentation est endommagé, il doit être remplacé immédiatement par le fabricant, un agent de réparation ou une personne qualifiée similaire pour éviter tout risque.
- **Débrancher le chargeur de la prise secteur avant de procéder à son nettoyage. Cette précaution réduira le risque de choc électrique.** Le retrait du bloc batterie ne réduira pas les risques.
- **NE JAMAIS** tenter de relier 2 chargeurs ensemble.
- **Le chargeur est conçu pour être alimenté en courant électrique domestique standard 230 V. Ne pas essayer de l'utiliser avec n'importe quelle autre tension** Cette directive ne concerne pas le chargeur pour véhicule.

Recharger une batterie (Fig. B)

1. Branchez le chargeur dans une prise appropriée avant d'insérer le bloc-batterie.
2. Insérez le bloc-batterie **7** dans le chargeur en vous assurant qu'il soit parfaitement bien en place. Le voyant rouge (charge) clignote de façon répétée pour indiquer que le processus de charge a commencé.
3. La fin de la charge est indiquée par le voyant rouge restant fixe en continu. Le bloc-batterie est alors complètement rechargé et il peut soit être utilisé, soit être laissé dans le chargeur. Pour retirer le bloc-batterie du chargeur, enfoncez le bouton de libération de la batterie **6** sur le bloc batterie.

REMARQUE : Pour garantir les meilleures performances et la durée de vie des blocs-batteries Li-Ion, rechargez-les complètement avant la première utilisation.

Fonctionnement du chargeur

Consultez les indicateurs ci-dessous pour connaître l'état de charge du bloc-batterie.

Indicateurs de charge

 charge en cours		
 pleinement chargée		
 suspension de charge*		

*Le voyant rouge continue à clignoter, mais un voyant jaune s'allume durant cette opération. Lorsque la batterie a retrouvé une température appropriée, le voyant jaune s'éteint et le chargeur reprend la procédure de charge.

Les chargeurs compatibles ne rechargent pas un bloc batterie défectueux. Le chargeur indique un défaut de la batterie en refusant de s'allumer.

REMARQUE : cela peut également signifier un problème sur un chargeur.

Si le chargeur indique un problème, portez le chargeur et le bloc batterie pour un test dans un centre d'assistance agréé.

Délai Bloc chaud/froid

Lorsque le chargeur détecte que la batterie est trop chaude ou trop froide, il démarre automatiquement un délai Bloc Chaud/

Froid, suspendant la charge jusqu'à ce que la batterie ait atteint la température adéquate. Le chargeur passe ensuite directement en mode Charge. Cette fonctionnalité permet une durée de vie maximale de la batterie.

Un bloc-batterie froid se recharge à une cadence plus lente qu'un bloc-batterie chaud. Le bloc batterie se charge à ce taux réduit pendant tout le cycle de charge et n'atteint pas le niveau de charge maximum même si la batterie se réchauffe.

Le chargeur DCB118 est équipé d'un ventilateur conçu pour refroidir le bloc-batterie. Le ventilateur se met automatiquement en marche si le bloc-batterie a besoin d'être refroidi. Ne faites jamais fonctionner le chargeur si le ventilateur ne fonctionne pas correctement ou si les fentes d'aération sont bouchées. Ne laissez pénétrer aucun corps étranger à l'intérieur du chargeur.

Système de protection électronique

Les outils XR Li-Ion sont conçus avec un système de protection électronique qui protège la batterie des surcharges, surchauffes ou d'être complètement déchargée.

L'outil s'éteint automatiquement si le système de protection électronique se déclenche. Si cela se produit, placez la batterie ion lithium sur le chargeur jusqu'à ce qu'elle soit complètement rechargée.

Fixation murale

Ces chargeurs sont conçus pour être fixés au mur ou pour être posés à la verticale sur une table ou un établi. En cas de fixation au mur, placez le chargeur près d'une prise électrique et loin d'un coin ou de toute autre obstacle qui pourrait gêner le flux d'air. Utilisez l'arrière du chargeur comme gabarit pour l'emplacement des vis au mur. Fixez le chargeur à l'aide de vis pour cloisons sèches (achetées séparément) d'au moins 25,4 mm de long avec un diamètre de tête de 7 et 9 mm, vissées dans du bois à une profondeur optimale laissant ressortir environ 5,5 mm de la vis. Alignez les fentes à l'arrière du chargeur avec les vis qui dépassent et insérez-les complètement ces dernières dans les fentes.

Consignes de nettoyage du chargeur



AVERTISSEMENT : risque de choc. Débranchez le chargeur de la prise de courant avant le nettoyage.

La saleté et la graisse peuvent être éliminées de l'extérieur du chargeur avec un chiffon ou une brosse souple non métallique. N'utilisez ni eau, ni autre solution de nettoyage. Ne laissez jamais aucun liquide pénétrer à l'intérieur de l'appareil et n'immergez jamais aucune pièce de l'appareil dans aucun liquide.

Batteries

Consignes de sécurité importantes propres à toutes les batteries

Pour commander une batterie de rechange, s'assurer d'inclure son numéro de catalogue et sa tension.

La batterie n'est pas totalement chargée en usine. Avant d'utiliser la batterie et le chargeur, lire les consignes de sécurité ci-dessous. Puis suivre la procédure de charge ci-après.

LIRE TOUTES CES CONSIGNES

- **Ne pas charger ou utiliser une batterie dans un milieu déflagrant, comme en présence de liquides, gaz ou poussières inflammables.** Insérer ou retirer le bloc-pile du chargeur peut enflammer la poussière ou des émanations.
- **Ne jamais forcer le bloc batterie dans le chargeur. Ne modifier le bloc batterie d'aucune manière que ce soit pour le faire entrer sur un chargeur incompatible, car le bloc batterie peut se casser et causer de graves blessures.**
- Charger le bloc batterie uniquement dans les chargeurs DEWALT.
- **NE PAS** l'éclabousser ou l'immerger dans l'eau ou d'autres liquides.
- **Ne rangez et n'utilisez pas l'outil et le bloc-batterie dans des endroits où la température peut chuter sous 4 °C (34 °F) (comme des remises extérieures ou des bâtiments métalliques en hiver) ou atteindre ou dépasser 40 °C (104 °F) (comme des remises extérieures ou des bâtiments métalliques en été).**
- **Ne pas incinérer la batterie même si elle est sévèrement endommagée ou complètement usagée, car elle pourrait exploser au contact des flammes.** Au cours de l'incinération des batteries au lithium-ion, des vapeurs et matières toxiques sont dégagées.
- **En cas de contact du liquide de la batterie avec la peau, la rincer immédiatement au savon doux et à l'eau claire.** En cas de contact oculaire, rincer l'œil ouvert à l'eau claire une quinzaine de minutes, ou jusqu'à ce que l'irritation cesse. Si des soins médicaux sont nécessaires, noter que l'électrolyte de la batterie est composé d'un mélange de carbonates organiques liquides et de sels de lithium.
- **Le contenu des cellules d'une batterie ouverte pourrait causer une irritation des voies respiratoires.** Dans cette éventualité, exposer l'individu à l'air libre. Si les symptômes persistent, consulter un médecin.



AVERTISSEMENT : risques de brûlures. Le liquide de la batterie pourrait s'enflammer s'il est exposé à des étincelles ou à une flamme.



AVERTISSEMENT : ne jamais tenter d'ouvrir le bloc batterie pour quelque raison que ce soit. Si le boîtier du bloc batterie est fissuré ou endommagé, ne pas l'insérer dans un chargeur. Ne pas écraser, laisser tomber, ou endommager le bloc batterie. Ne pas utiliser un bloc batterie ou un chargeur ayant reçu un choc violent, étant tombé, ayant été écrasé ou endommagé de quelque façon que ce soit (par ex. percé par un clou, frappé d'un coup de marteau, piétiné). Risque de choc électrique ou d'électrocution. Les blocs batterie endommagés doivent être renvoyés à un centre de réparation pour y être recyclés.



AVERTISSEMENT : risque d'incendie. Ne rangez et ne transportez pas le bloc-batterie s'il est possible que des objets métalliques entrent en contact avec les bornes de la batterie. Ne placez par exemple pas le bloc-batterie dans des tabliers, poches, boîtes à outils, boîtes

de kits d'accessoires, tiroirs, etc. en présence de clous, vis, clés, etc.



ATTENTION : après utilisation, ranger l'outil, à plat, sur une surface stable là où il ne pourra ni faire tomber ni faire trébucher personne. Certains outils équipés d'un gros bloc batterie peuvent tenir à la verticale sur celui-ci, mais manquent alors de stabilité.

Transport



AVERTISSEMENT : risque d'incendie. Le transport des batteries peut causer un incendie si les bornes de la batterie entrent accidentellement en contact avec des matériaux conducteurs. Lors du transport des batteries, assurez-vous que les bornes de la batterie sont protégées et bien isolées des matériaux avec lesquels elles pourraient entrer en contact et qui pourraient provoquer un court-circuit.

REMARQUE : les batteries Lithium-ion ne doivent pas être transportées dans des bagages enregistrés.

Les batteries DEWALT sont conformes à toutes les réglementations d'expédition applicables comme prescrit par les normes industrielles et juridiques qui incluent les recommandations de l'ONU pour le transport des marchandises dangereuses, les réglementations relatives aux marchandises dangereuses de l'International Air Transport Association (IATA), les réglementations de l'International Maritime Dangerous Goods (IMDG) et l'accord européen concernant le transport international de marchandises dangereuses sur route (ADR). Les cellules et les batteries ion lithium ont été testées conformément à la section 38,3 des recommandations de l'ONU pour les tests et critères relatifs au transport des marchandises dangereuses.

Dans la plupart des cas, l'envoi d'un bloc-batterie DEWALT ne sera pas soumis à la classification réglementée de classe 9 pour les matières dangereuses. En règle générale, seuls les envois contenant une batterie Lithium-Ion d'une énergie nominale supérieure à 100 Watts/heure (Wh) nécessitent une expédition réglementée de classe 9. L'énergie nominale en Watts/heure de toutes les batteries Lithium-Ion est indiquée sur l'emballage. De plus, en raison de la complexité de la réglementation, DEWALT ne recommande pas l'expédition aérienne de blocs-batteries seuls, peu importe le wattage/heure nominal. Les envois d'outil avec batterie (kit combiné) peuvent être faits par avion si le wattage/heure nominal du bloc-batterie n'exécède pas 100 Wh. Que l'expédition soit exemptée ou réglementée, l'expéditeur a la responsabilité intégrale de consulter les dernières réglementations relatives à l'emballage, à l'étiquetage/au marquage et aux exigences de documentation.

Les informations fournies dans cette section du manuel sont fournies en bonne foi et sont considérées précises au moment de la rédaction de ce document. Toutefois, aucune garantie explicite ou implicite ne peut être fournie. L'acheteur a la responsabilité de s'assurer que ses activités sont conformes aux réglementations applicables.

Transport de la batterie FLEXVOLT™

La batterie FLEXVOLT™ DEWALT dispose de deux modes :

Utilisation et Transport.

Mode Utilisation : Lorsque la batterie FLEXVOLT™ est seule ou dans un produit DEWALT 18V, elle fonctionne comme une batterie de 18 V. Lorsque la batterie FLEXVOLT™ est dans un produit 54V ou 108V (deux batteries de 54V), elle fonctionne comme une batterie de 54V.

Mode Transport : Lorsque le cache est fixé sur la batterie FLEXVOLT™, elle est en mode Transport. Gardez le cache en place pour expédier la batterie.

En mode Transport, les chaînes des cellules sont déconnectées électriquement à l'intérieur du bloc pour en faire 3 batteries de plus faible wattage-heure (Wh) comparées à une seule batterie au wattage-heure plus élevé. Le fait de répartir l'énergie consommée du bloc en 3 batteries peut exempter le bloc de certaines réglementations en matière de transport qui sont imposées pour les batteries dont l'énergie consommée est plus élevée.

La puissance en Wh pour le transport peut par exemple être de 3 x 36 Wh, représentant 3 batteries de 36 Wh chacune. La puissance d'utilisation en Wh peut être de 108 Wh (sous entendue, 1 batterie).

Exemple de marquage pour l'utilisation et le transport

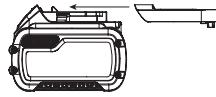

Ne pas recharger une batterie endommagée.



Ne pas exposer à l'extérieur.



Remplacer systématiquement tout cordon endommagé.



Recharger seulement entre 4 °C et 40 °C.



Utiliser uniquement à l'intérieur.



Mettre la batterie au rebut conformément à la réglementation en matière d'environnement.

LI-ION



Recharger les blocs batterie DEWALT uniquement avec les chargeurs DEWALT appropriés. La recharge des blocs batterie différents des batteries DEWALT appropriées avec un chargeur DEWALT peut entraîner leur explosion ou d'autres situations dangereuses.



Ne jetez pas le bloc batterie au feu.



UTILISATION (sans cache de transport). Exemple : Puissance en Wh de 108 Wh (1 batterie de 108 W).



TRANSPORT (avec cache de transport intégré). Exemple : Puissance en Wh de 3 x 36 Wh (3 batteries de 36 Wh).

Recommandations de stockage

1. Le lieu idéal de rangement est un lieu frais et sec, à l'abri de toute lumière solaire directe et de tout excès de température. Pour des performances et une durée de vie optimales, entreposer les batteries à température ambiante après utilisation.
2. Pour un stockage prolongé, il est recommandé de conserver la batterie complètement chargée dans un lieu frais et sec, hors du chargeur pour de meilleurs résultats.

REMARQUE : les blocs batterie ne doivent pas être stockés complètement déchargés. Le bloc batterie devra être rechargé avant l'utilisation.

Étiquettes sur le chargeur et la batterie

En plus des pictogrammes utilisés dans ce manuel, les étiquettes sur le chargeur et le bloc batterie peuvent montrer les pictogrammes suivants :



Lire la notice d'instructions avant toute utilisation.



Consulter la **Fiche technique** pour les temps de charge.



Ne pas mettre en contact avec des objets conducteurs.

Type de Batterie

Le DCE530 fonctionne avec un bloc batterie de 18 volts.

Ces blocs batterie peuvent être utilisés : , DCB181, DCB182, DCB183, DCB183B, DCB184, DCB184B, DCB185, DCB187, DCB189, DCB546, DCB547, DCB548. Consultez les **Caractéristiques techniques** pour plus d'informations.

Contenu de l'emballage

Ce carton comprend :

- 1 Pistolet thermique
- 1 Buse conique
- 1 Embout concentrateur
- 1 Buse en queue de poisson
- 1 Bloc batterie Li-ion (C1, D1, L1, M1, P1, S1, T1, X1, Y1 modèles)
- 2 Blocs batterie Li-Ion (C2, D2, L2, M2, P2, S2, T2, X2, Y2 modèles)
- 3 Blocs batterie Li-Ion (C3, D3, L3, M3, P3, S3, T3, X3, Y3 modèles)
- 1 Notice d'instructions

REMARQUE : les batteries, les chargeurs et les coffrets de transport ne sont pas fournis avec les modèles N. Les batteries et les chargeurs ne sont pas fournis avec les modèles NT. Les modèles B intègrent des batteries avec fonction Bluetooth®.

REMARQUE : la marque et les logos Bluetooth® sont des marques déposées appartenant à Bluetooth®, SIG, Inc. et DEWALT les utilise sous licence. Les autres marques et noms commerciaux appartiennent à leur propriétaires respectifs.

- Vérifier que l'appareil et ses pièces ou accessoires n'ont pas été endommagés lors du transport.
- Prendre le temps de lire attentivement et comprendre cette notice d'instructions avant toute utilisation de l'appareil.

Étiquettes sur l'appareil

Les pictogrammes suivant peuvent figurer sur l'outil :



Lire la notice d'instructions avant toute utilisation.



Porter un dispositif de protection auditive.



Porter un dispositif de protection oculaire.



Rayonnement visible. Ne pas exposer à la lumière.

Emplacement de la Date Codée de Fabrication (Fig. B)

La date codée de fabrication **11**, qui comprend aussi l'année de fabrication, est imprimée sur le boîtier.

Exemple :

2019 XX XX

Année de fabrication

Description (Fig. A)



AVERTISSEMENT : ne jamais modifier l'outil électrique ni aucun de ses composants. Il y a risques de dommages corporels ou matériels. N'utilisez que des blocs-batteries DEWALT avec ce produit. L'utilisation de toute autre batterie peut créer un risque d'incendie.

- | | |
|--|---------------------------------------|
| 1 Interrupteur Marche/Arrêt à gâchette | 6 Bouton de libération de la batterie |
| 2 Orifices d'aération | 7 Batterie |
| 3 Réglage de la température de l'air | 8 Bouton de verrouillage |
| 4 Buse | 9 Éclairage à LED |
| 5 Cache du canon chauffant | 10 Gâchette |

Utilisation Prévue

Votre pistolet thermique a été conçu pour décaper la peinture, souder des tuyaux, rétracter du PVC, souder et plier les plastiques ainsi que pour tous les travaux de séchage et de dégivrage en général.

NE PAS les utiliser en milieu humide ou en présence de gaz ou de liquides inflammables.

Ce pistolet thermique est un outil électrique professionnel.

NE PAS les laisser à la portée des enfants. Une supervision est nécessaire auprès de tout utilisateur non expérimenté.

- Ce produit n'est pas prévu pour être utilisé par des personnes (y compris les enfants) dont les capacités physiques, sensorielles ou mentales sont réduites ou qui manquent d'expérience ou d'aptitudes, sauf si ces personnes sont surveillées par une autre personne

responsable de leur sécurité. Ne jamais laisser les enfants seuls avec ce produit.

MONTAGE ET RÉGLAGES



AVERTISSEMENT : pour réduire tout risque de dommages corporels graves, arrêter et déconnecter la batterie avant tout réglage ou avant de retirer ou installer toute pièce ou tout accessoire.

Tout démarrage accidentel pourrait causer des dommages corporels.



AVERTISSEMENT : utiliser exclusivement des batteries et chargeurs DEWALT.

Insertion et retrait du bloc batterie de l'outil (Fig. B)

REMARQUE : pour un résultat optimal, assurez-vous que le bloc batterie **7** est complètement chargé.

Pour installer le bloc batterie dans la poignée de l'outil

1. Alignez le bloc batterie **7** avec le rail à l'intérieur de la poignée de l'outil (Fig. B).
2. Faites-le coulisser dans la poignée jusqu'à ce qu'il soit correctement logé dans l'outil et vérifiez qu'il ne se libère pas.

Pour démonter le bloc batterie de l'outil

1. Appuyer sur le bouton de libération de la batterie **6** et tirer fermement le bloc batterie hors de la poignée de l'outil.
2. Insérer le bloc batterie dans le chargeur comme décrit dans la section du chargeur de ce manuel.

Témoin de charge des blocs batterie (Fig. B)

Certains blocs batterie DEWALT incluent un témoin de charge composé par trois voyants verts qui indiquent le niveau de charge restant dans le bloc batterie.

Pour activer le témoin de charge, maintenir enfoncé le bouton du témoin de charge **12**. Une combinaison de trois voyants verts s'allume pour indiquer le niveau de charge restant. Lorsque le niveau de charge de la batterie est au-dessous de la limite utilisable, le témoin de charge ne s'allume pas et la batterie doit être rechargée.

REMARQUE : le témoin de charge est uniquement une indication de la charge restant dans le bloc batterie. Il n'indique pas la fonctionnalité de l'outil et peut être sujet à des variations selon les composants du produit, la température et l'application de l'utilisateur final.

Température de l'air (Fig. A)

Le pistolet thermique DEWALT dispose de deux niveaux de réglage de la température. Glissez le bouton de réglage de la température de l'air **3** vers l'avant pour choisir la température la plus basse (L) ou tirez le bouton de réglage vers l'arrière pour sélectionner la température la plus haute (H).



Applications

Vous trouverez dans le tableau ci-dessous des conseils de réglage en fonction de différentes applications.

Réglage	Applications
Basse	<ul style="list-style-type: none"> Faire sécher de la peinture et du vernis Enlever des étiquettes Cirer et décoller de la cire Faire sécher du bois avant remplissage Réduire des emballages en PVC et des gaines d'isolation Dégivrer des tuyaux gelés
Haute	<ul style="list-style-type: none"> Souder des plastiques Plier des tuyaux et des feuilles en plastique Dévisser des écrous ou boulons oxydés ou trop serrés Décoller de la peinture et de la laque Souder des raccords de plomberie Retirer du linoléum ou des plaques en vinyle



Pour installer le bon accessoire (Fig. A)

Cet outil est livré avec un jeu d'accessoires à installer en fonction des diverses applications.

Icône	Descriptif	Application
	Buse réfléchitect et buse soudée	Permet de chauffer le manchon rétractable en diffusant la chaleur autour de l'équipement. Permet d'éviter l'excès de chaleur, de ne pas brûler ou endommager la surface derrière l'ouvrage.
	Buse en queue de poisson 75 mm	Séchage, retrait de peinture, retrait de vinyle ou linoléum, dégivrage (chaleur répartie sur une grande surface).
	Embout concentrateur	Pour retirer la peinture dans les creux ou pour toute autre intervention qui trouve un avantage à utiliser un flux d'air très concentré sur une petite surface.

- Assurez-vous que l'interrupteur Marche/Arrêt à gâchette ① est en sur la position Arrêt et que l'outil est débranché de la source d'alimentation. Assurez-vous que la buse a refroidi.
- Fixez l'accessoire voulu sur la buse ④.

FONCTIONNEMENT

-  **AVERTISSEMENT** : respecter systématiquement les consignes de sécurité et les normes en vigueur.
-  **AVERTISSEMENT** : pour réduire tout risque de dommages corporels graves, arrêter et déconnecter la batterie avant tout réglage ou avant de retirer ou installer toute pièce ou tout accessoire. Tout démarrage accidentel pourrait causer des dommages corporels.



Position correcte des mains (Fig. C)

-  **AVERTISSEMENT** : pour réduire tout risque de dommages corporels graves, adopter **SYSTÉMATIQUEMENT** la position des mains illustrée.

-  **AVERTISSEMENT** : pour réduire tout risque de dommages corporels graves, maintenir fermement et **SYSTÉMATIQUEMENT** l'outil pour anticiper toute réaction soudaine de sa part.

N'utilisez qu'une seule main pour tenir l'outil comme illustré par la Figure C. Ne placez surtout pas l'autre main sur les orifices d'aération.

Avant l'utilisation (Fig. A)

-  **AVERTISSEMENT** : assurez-vous que la buse pointe toujours loin de vous ou de toute autre personne à proximité.
-  **AVERTISSEMENT** : NE FAITES RIEN TOMBER dans la buse.
-  **AVERTISSEMENT** : NE DÉPASSER PAS 60 minutes de marche par période de 2 heures.

- Installez le bon accessoire en fonction de l'application.
- Glissez le bouton de réglage de la température de l'air ③ sur la température d'air voulue.

REMARQUE : Pendant les pauses, assurez-vous de placer le pistolet thermique de sorte qu'il ne puisse pas basculer. Placez le pistolet thermique dans un endroit où il ne pourra être renversé et exempt de toute matière inflammable. Si le produit subit un choc ou qu'il est mal positionné, il peut tomber et brûler ou enflammer les matériaux contenus dans la pièce.

Allumage et extinction (Fig. A, D)

- Poussez le bouton de réglage de la température de l'air ③ sur le bon réglage :
- Un flux d'air faible pour chauffer l'ouvrage lentement.
 - I 109 l/min (290 °C)
 - Un flux d'air élevé pour chauffer l'ouvrage rapidement.
 - II 190 l/min (530 °C)
- Pour allumer l'outil : Basculez l'interrupteur à gâchette ① vers le haut et enfoncez la gâchette ⑩. Pour garder l'appareil en marche en «main-libre», enfoncez le bouton de verrouillage ⑧ à gauche avec votre pouce.
- Pour éteindre l'appareil, relâchez la gâchette. Si la gâchette est verrouillée, appuyez légèrement dessus pour désenclencher le bouton de verrouillage puis relâchez la gâchette.

REMARQUE : Débranchez l'outil de la source d'alimentation électrique et laissez-le refroidir avant de le déplacer ou de le ranger.

REMARQUE : En mode d'utilisation «main-libre», assurez-vous de placer le pistolet thermique de sorte qu'il ne puisse pas basculer. Placez le pistolet thermique dans un endroit où il ne pourra être renversé et exempt de toute matière inflammable. Si le produit subit un choc ou qu'il est mal positionné, il peut tomber et brûler ou enflammer les matériaux contenus dans la pièce.

Retirer de la peinture (Fig. A)

-  **AVERTISSEMENT** : consultez la section **Remarque importante** dans **Consignes de sécurité** avant d'utiliser l'outil pour retirer de la peinture.



AVERTISSEMENT : ne décapez pas la peinture des châssis de fenêtres métalliques car la chaleur pourrait fissurer la vitre.

- Pour décapier d'autres châssis de fenêtres, utilisez la buse protège-vitre.
- Ne dirigez pas l'outil au même endroit pendant trop longtemps pour ne pas risquer d'enflammer la surface.
- Évitez toute accumulation de peinture sur le grattoir, pour ne pas risquer qu'il prenne feu. Utilisez si nécessaire un couteau pour retirer soigneusement les débris de peinture du grattoir.

1. Fixez le bon accessoire.
2. Glissez le bouton de réglage de température de l'air **3** sur H.
3. Allumez l'outil en basculant l'interrupteur à gâchette **1** vers le haut et en enfonçant la gâchette **10**.
4. Dirigez l'air chaud sur la peinture à enlever.
Les meilleurs résultats sont obtenus en déplaçant le décapeur thermique lentement mais CONSTAMMENT, d'un côté à l'autre pour distribuer la chaleur de façon homogène. NE VOUS ATTARDEZ PAS SUR UN SEUL ENDROIT.
5. Lorsque la peinture commence à ramollir, grattez-la à l'aide d'un grattoir à main.

N'OUBLIEZ PAS QUE : des éclats et de petites particules de peinture décapée peuvent s'enflammer et être projetés par les trous et les fissures de la surface décapée.

Utilisation en fixe (Fig. E)

Cet outil peut être utilisé en mode fixe.

1. Placez l'outil sur un établi de niveau et stable. Assurez-vous que l'outil ne basculera pas.
2. Allumez l'outil en sélectionnant le flux d'air voulu.

Durée de refroidissement (Fig. F)

La buse et l'accessoire atteignent des températures très élevées pendant l'utilisation. Éteignez le pistolet thermique, débranchez la source d'alimentation électrique et placez l'outil sur un établi de niveau et stable. Assurez-vous que l'outil ne basculera pas. Laissez l'outil refroidir pendant au moins 30 minutes avant de le déplacer ou de le ranger.

REMARQUE : afin de réduire la durée du refroidissement, passez l'outil à la température la plus basse et laissez-le fonctionner quelques minutes avant de l'éteindre.

MAINTENANCE

Votre outil électrique DEWALT a été conçu pour fonctionner longtemps avec un minimum de maintenance. Le fonctionnement continu et satisfaisant de l'outil dépendra d'une maintenance adéquate et d'un nettoyage régulier.



AVERTISSEMENT : pour réduire tout risque de dommages corporels graves, arrêter et déconnecter la batterie avant tout réglage ou avant de retirer ou installer toute pièce ou tout accessoire.

Tout démarrage accidentel pourrait causer des dommages corporels.

Le chargeur et le bloc batterie ne peuvent pas être réparés.



Lubrification

Votre outil électrique ne requiert aucune lubrification additionnelle.



Entretien



AVERTISSEMENT : éliminer poussière et saleté du boîtier principal à l'aide d'air comprimé chaque fois que les orifices d'aération semblent s'encrasser. Porter systématiquement des lunettes de protection et un masque anti-poussières homologués au cours de cette procédure.



AVERTISSEMENT : ne jamais utiliser de solvants ou tout autre produit chimique décapant pour nettoyer les parties non métalliques de l'outil. Ces produits chimiques pourraient en attaquer les matériaux utilisés. Utiliser un chiffon humidifié avec de l'eau et un savon doux. Protéger l'outil de tout liquide et n'immerger aucune de ses pièces dans aucun liquide.



AVERTISSEMENT : les enfants ne peuvent en aucun cas assurer le nettoyage et la maintenance sans surveillance.

Accessoires en option



AVERTISSEMENT : comme les accessoires autres que ceux offerts par DEWALT n'ont pas été testés avec ce produit, leur utilisation avec cet appareil pourrait être dangereuse. Pour réduire tout risque de dommages corporels, seuls des accessoires DEWALT recommandés doivent être utilisés avec cet appareil.

Veillez consulter votre revendeur pour plus d'informations sur les accessoires appropriés.

Protection de l'environnement



Tri sélectif. Les produits et batteries marqués de ce symbole ne doivent pas être jetés avec les déchets ménagers.

Les produits et batteries contiennent des matières qui peuvent être récupérées et recyclées afin de réduire la demande en matières premières. Veuillez recycler les produits électriques et les batteries conformément aux dispositions locales en vigueur. Pour plus d'informations, consultez le site www.2helpU.com.

Batterie rechargeable

Recharger cette batterie longue durée lorsqu'elle ne produira plus assez de puissance pour effectuer un travail qu'elle faisait facilement auparavant. En fin de vie utile, mettre la batterie au rebut conformément à la réglementation en matière d'environnement :

- Décharger complètement la batterie, puis la retirer de l'outil.
- Les cellules ion lithium sont recyclables. Les apporter au revendeur ou dans un centre de recyclage local. Les blocs batterie collectés seront recyclés ou mis au rebut correctement.

PISTOLA TERMICA

DCE530

Congratulazioni!

Per aver scelto un apparato DEWALT. Gli anni di esperienza, lo sviluppo e l'innovazione meticolosi del prodotto fanno di DEWALT uno dei partner più affidabili per gli utilizzatori di apparati elettrici professionali.

Dati Tecnici

		DCE530
Tensione	V _{DC}	18
Tipo		1
Tipo di batterie		Li-Ion
Temperatura all'uscita dell'aria	°C	290 /530
Passaggio dell'aria	l/min	109/190
Peso (senza blocco batteria)	kg	0,5



AVVERTENZA: per ridurre il rischio di lesioni, leggere attentamente il manuale di istruzioni.

Definizioni: linee guida per la sicurezza

Le definizioni seguenti descrivono il livello di criticità di ciascuna indicazione. Leggere il manuale e prestare attenzione ai seguenti simboli.



PERICOLO: indica una situazione di pericolo imminente che, se non viene evitata, **provoca il decesso o lesioni personali gravi.**



AVVERTENZA: indica una situazione potenzialmente pericolosa che, se non viene evitata, **può provocare il decesso o lesioni personali gravi.**



ATTENZIONE: indica una situazione potenzialmente pericolosa che, se non viene evitata, **può provocare lesioni personali di entità lieve o moderata.**

AVVISO: indica una situazione **non in grado di causare lesioni personali ma che, se non evitata, potrebbe provocare danni materiali.**



Segnala il pericolo di scosse elettriche.



Segnala rischio di incendi.

AVVERTENZE GENERALI DI SICUREZZA PER APPARATI ELETTRICI



AVVERTENZA: leggere attentamente tutte le avvertenze, istruzioni, illustrazioni e specifiche fornite con l'apparato. La mancata osservanza delle istruzioni seguenti può dar luogo a scossa elettrica, incendio e/o lesioni gravi.

CONSERVARE LE AVVERTENZE E LE ISTRUZIONI PER RIFERIMENTI FUTURI

Istruzioni di sicurezza per pistole termiche

Potrebbe verificarsi un incendio se l'apparato non viene utilizzato con attenzione, pertanto:

- Il calore si può propagare su materiali combustibili non in vista. **NON** l'apparato in un'atmosfera ricca di umidità, dove potrebbero essere presenti gas infiammabili o nelle vicinanze di materiali combustibili.
- Posizionarlo sul suo supporto dopo l'uso e lasciare che si raffreddi prima di ritirarlo.
- **NON** lasciare l'apparato incustodito mentre è acceso.
- **NON** mettere la mano sulle fessure di ventilazione e non ostruire le fessure in alcun modo.
- Durante l'uso, il beccuccio e gli accessori di questo apparato raggiungono temperature molto elevate. Lasciare che questi componenti si raffreddino prima di toccarli.
- **SPEGNERE SEMPRE** l'apparato prima di posarlo.
- Questo apparecchio non è destinato per l'uso da parte di persone (compresi i bambini) con capacità fisiche, sensoriali o mentali ridotte, o prive di esperienza e conoscenza, a meno che non abbiano ottenuto sorveglianza o istruzioni riguardo all'uso dell'apparecchio da parte di una persona responsabile della loro sicurezza.
- Assicurare una adeguata ventilazione per eliminare i fumi tossici prodotti.
- **NON** usare come asciugacapelli.
- **NON** ostruire le fessure di aspirazione dell'aria né il beccuccio di uscita, per evitare un eccessivo surriscaldamento che può danneggiare l'apparato.
- **NON** orientare il getto di aria calda verso altre persone.
- **NON** toccare il beccuccio di metallo in quanto durante l'uso raggiunge temperature estremamente elevate e resta caldo fino a 30 minuti dopo l'uso.
- **NON** appoggiare il beccuccio di uscita contro altri oggetti durante o immediatamente dopo l'uso.
- **NON** introdurre oggetti nel beccuccio per evitare scosse elettriche. Non guardare mai all'interno del beccuccio con l'apparato acceso in quanto raggiunge temperature molto elevate.
- **NON** fare attaccare la vernice al beccuccio perché potrebbe prendere fuoco in un secondo momento.
- **NON** rimuovere il coperchio della canna termica durante l'uso.
- Per ridurre il rischio di esplosioni, **NON** utilizzare in cabine di verniciatura o ad una distanza inferiore a 3 m dalle operazioni di verniciatura.
- **NON utilizzare questo apparato per rimuovere vernice a base di piombo.** Le scaglie, i residui e i vapori della vernice possono contenere piombo, che è tossico.
- Le zone nascoste come dietro le pareti, i soffitti, i pavimenti, gli assi ed altri pannelli potrebbero contenere materiali infiammabili che potrebbero prendere fuoco per azione della

Batterie				Caricatori/Tempi di Ricarica (Minuti)							
Cat #	V _{DC}	Ah	Peso (kg)	DCB104	DCB107	DCB112	DCB113	DCB115	DCB118	DCB132	DCB119
DCB546	18/54	6,0/2,0	1,05	60	270	170	140	90	60	90	X
DCB547	18/54	9,0/3,0	1,46	75*	420	270	220	135*	75*	135*	X
DCB548	18/54	12,0/4,0	1,44	120	540	350	300	180	120	180	X
DCB181	18	1,5	0,35	22	70	45	35	22	22	22	45
DCB182	18	4,0	0,61	60/40**	185	120	100	60	60/40**	60	120
DCB183/B	18	2,0	0,40	30	90	60	50	30	30	30	60
DCB184/B	18	5,0	0,62	75/50**	240	150	120	75	75/50**	75	150
DCB185	18	1,3	0,35	22	60	40	30	22	22	22	X
DCB187	18	3,0	0,54	45	140	90	70	45	45	45	90
DCB189	18	4,0	0,54	60	185	120	100	60	60	60	120

*Codice data 201811475B o successivo

**Codice data 201536 o successivo

pistola termica quando si lavora in questi luoghi. L'accensione di questi materiali potrebbe non risultare immediatamente apparente e potrebbe causare danni alle proprietà e lesioni alle persone. Quando si lavora in questi luoghi, continuare a muovere la pistola termica con un movimento avanti e indietro. Se ci si sofferma su un solo punto, è possibile che il pannello o il materiale dietro di esso prenda fuoco.

NOTA: queste pistole termiche sono in grado di generare temperature superiori a 530 °C.

- **NON** utilizzare questo elettrotensile per riscaldare degli alimenti.
- **NON** appoggiare la pistola termica sopra a superfici infiammabili durante l'uso o subito dopo averla spenta. Attendere che l'elettrotensile si sia raffreddato completamente prima di riporlo. Appoggiare sempre la pistola su una superficie piana e liscia facendo in modo che la punta del beccuccio sia rivolta verso l'alto.
- Mantenere gli oggetti mobili fermi in posizione durante il raschiamento.
- Assicurarsi di dirigere il getto di aria calda in una direzione sicura; lontano da altre persone o da oggetti infiammabili.
- **NON** rimuovere il coperchio della canna termica durante l'uso.
- **NON** toccare alcuna superficie con il beccuccio quando la pistola termica è in funzione o poco dopo il suo utilizzo.
- Le scaglie e le particelle di vernice rimossa possono prendere fuoco e creare dei buchi o delle crepe nella superficie che si sta sverniciando.
- **NON** bruciare la vernice. Utilizzare il raschietto in dotazione e mantenere il beccuccio ad almeno 25 mm dalla superficie verniciata. Nella sverniciatura in posizione verticale, raschiare verso il basso per evitare che la vernice ricada all'interno del beccuccio e si bruci.
- Utilizzare **SEMPRE** raschietti e coltelli per sverniciatura di buona qualità.
- **NON** usare la pistola termica in combinazione con prodotti chimici per la sverniciatura.
- **NON** utilizzare i beccucci accessori come raschietti.

- **NON** dirigere il getto di aria calda della pistola termica direttamente sul vetro. Il vetro potrebbe incrinarsi e causare danni materiali o lesioni personali.
- Conservare le etichette e le targhette. Contengono informazioni importanti.
- Posizionare la pistola termica su una superficie stabile e piana quando non viene tenuta in mano.
- Tenere sempre presente che questo elettrotensile è in grado di incendiare i materiali infiammabili e di ammorbidire o fondere altri materiali. A prescindere dall'operazione che si sta eseguendo, proteggere tali materiali o tenerli lontano dalla pistola termica.
- Di tanto in tanto è possibile che fuoriesca del fumo dall'apparato dopo averlo spento. Questo è il risultato del riscaldamento dell'olio residuo depositato sull'elemento di riscaldamento durante il processo di fabbricazione.
- **Utilizzare protezioni per gli occhi e altri dispositivi di sicurezza.**
- **Non esporre gli elettrotensili alla pioggia o all'umidità.** L'eventuale infiltrazione di acqua in un elettrotensile aumenta il rischio di scossa elettrica.
- **Non sporgersi troppo. Mantenere sempre un appoggio e un equilibrio adeguati.** In tal modo è possibile avere un migliore controllo dell'elettrotensile nelle situazioni impreviste.
- **Quando non vengono usati, gli elettrotensili devono essere custoditi fuori dalla portata dei bambini e non deve essere consentito il loro impiego da parte di persone inesperte o che non abbiano letto queste istruzioni d'uso.** Gli elettrotensili sono pericolosi in mano a persone inesperte.
- **Fare riparare il proprio elettrotensile da personale specializzato e impiegando esclusivamente pezzi di ricambio originali.** Così facendo, sarà garantita la sicurezza del prodotto.
- Non ripetere operazioni di saldatura su una giunzione poiché potrebbero essere rese accessibili parti sotto tensione.

Chi esegue le operazioni di sverniciatura deve seguire le istruzioni qui riportate:



AVVERTENZA: prestare la massima attenzione quando si esegue la sverniciatura. Le scaglie, i residui e i vapori della vernice possono contenere piombo, che è tossico. Tutte le vernici precedenti al 1977 potrebbero contenere piombo, così come i prodotti per pareti interne ed esterne risalenti a prima del 1950. Una volta depositate sulle superfici, le mani portate alla bocca possono provocare l'ingestione di piombo. L'esposizione a livelli anche bassi di piombo può causare danni irreparabili al cervello e al sistema nervoso. I bambini piccoli e gli embrioni sono particolarmente vulnerabili.

Prima di iniziare il lavoro, è importante determinare se la vernice da rimuovere contiene piombo. Tale valutazione può essere compiuta dalla propria Azienda Sanitaria Locale o da un professionista che utilizzi un analizzatore di vernici per verificare il contenuto di piombo della vernice da asportare. **LE VERNICI A BASE DI PIOMBO DEVONO ESSERE ASPORTATE SOLO DA UN PROFESSIONISTA E NON DEVONO ESSERE SVERNICIATE CON PISTOLA TERMICA.** Le persone che eseguono le operazioni di sverniciatura devono seguire le istruzioni di seguito:

- 1. Portare il pezzo da lavorare all'aperto. Se non è possibile, mantenere la zona di lavoro ben ventilata. Aprire le finestre e posizionare una ventola di aspirazione in una di esse.** Assicurarsi che la ventola sposti l'aria dall'interno all'esterno.
2. Rimuovere o coprire tappeti, mobili, indumenti, utensili da cucina e condutture d'aria.
3. **Sistemare dei panni nella zona di lavoro per raccogliere trucioli o pezzi di vernice.** Indossare indumenti protettivi come camicia da lavoro extra, grembiuli e copricapo.
4. **Lavorare in un ambiente alla volta. I mobili devono essere rimossi o posizionati al centro della stanza e coperti.** Le zone di lavoro devono essere separate dal resto dell'abitazione proteggendo i vani delle porte con dei panni.
5. I bambini, le donne incinte o potenzialmente incinte e le madri in allattamento non devono essere presenti nella zona di lavoro finché tutto il lavoro non sarà terminato e le pulizie ultimate.
6. **Indossare una maschera anti-polvere o una maschera con respiratore a filtro doppio (polveri e fumi).** Assicurarsi che la maschera sia delle dimensioni giuste. **La barba e i peli sul viso potrebbero impedire la corretta tenuta della maschera. Cambiare spesso i filtri.** LE MASCHERE DI CARTA USA E GETTA NON SONO ADEGUATE.
7. **Prestare attenzione durante l'uso della pistola termica.** Continuare a muovere la pistola termica siccome il calore eccessivo genererà dei fumi che possono essere inalati dall'operatore.
8. **Conservare i cibi e le bevande lontano dalla zona di lavoro. Lavarsi le mani, le braccia e il viso e sciacquarsi la bocca prima di mangiare o bere.** Non fumare e non masticare gomma o tabacco nella zona di lavoro.
9. **Pulire tutti i residui di vernice e di polvere passando un mocio bagnato sui pavimenti. Usare un panno umido**

per pulire tutte le pareti, i davanzali e qualsiasi altra superficie dove si possano essere attaccati i residui di vernice o di polvere. NON PASSARE LA SCOPA, L'ASPIRAPOLVERE O SPOLVERARE A SECCO. Utilizzare un detergente ad alto contenuto di fosfato o fosfato trisodico (TSP) per pulire e lavare i pavimenti.

10. Al termine di ogni sessione di lavoro, mettere i trucioli e i detriti di vernice in una doppia busta di plastica, chiuderla con del nastro o degli elastici e smaltirla in modo appropriato.

11. Rimuovere gli indumenti protettivi e le scarpe nella zona di lavoro per evitare di portare polvere nel resto dell'abitazione. Lavare gli indumenti di lavoro separatamente. Pulire le scarpe con un panno umido che andrà poi lavato insieme agli indumenti di lavoro.

Lavarsi accuratamente i capelli e il corpo con sapone e acqua.

Avviso Importante

Affinché questo apparato possa svolgere la sua funzione di sverniciatura in modo efficace, deve generare delle temperature estremamente elevate. Di conseguenza, lo sverniciatore è in grado di dare fuoco a carta, legno, vernice, residui di vernice e materiali simili.

Man mano che si prende dimestichezza con l'apparato e si sviluppa la tecnica corretta, il pericolo di accensione accidentale si ridurrà notevolmente. Per acquisire la tecnica corretta, la cosa migliore da fare è ESERCITARSI! Si consiglia di lavorare dapprima su progetti di sverniciatura semplici, preferibilmente all'aperto, finché non si acquisisce una maggiore dimestichezza e non si impara ad utilizzare lo sverniciatore in modo sicuro ed efficace.

Man mano che si fa pratica, osservare le seguenti procedure di sicurezza

- Assicurarsi sempre che l'apparato sia spento e scollegato dalla presa di corrente quando è incustodito.
- Pulire spesso la lama del raschietto durante l'uso. L'accumulo di residui sulla lama è altamente infiammabile.
- Fare degli esperimenti per trovare la distanza ottimale dall'ugello dell'apparato alla superficie di sverniciatura. La distanza di 25,4 mm–50,8 mm varia a seconda del materiale di sverniciatura.
- Assicurarsi che la pistola termica si muova sempre davanti alla lama del raschietto.
- Durante la lavorazione, pulire i residui di vernice man mano che si accumulano intorno alla zona di lavoro.
- Quando si lavora al chiuso, tenersi a debita distanza da tende, fogli di carta, tappezzerie e materiali infiammabili simili.
- Soprattutto, tenere presente che si tratta di un apparato serio che è in grado di produrre degli ottimi risultati quando viene utilizzato correttamente. Fare pratica su progetti semplici finché non si sarà acquisita dimestichezza con il proprio sverniciatore. Solo a quel punto sarà possibile avere la completa padronanza della tecnica corretta.

Rischi residui

Malgrado l'applicazione delle principali regole di sicurezza e l'implementazione di dispositivi di sicurezza, alcuni rischi residui non possono essere evitati. Questi sono:

- *Menomazioni uditive.*
- *Rischio di lesioni personali causati da schegge volanti.*
- *Rischio di bruciature causate da parti che si arroventano durante la lavorazione.*
- *Rischio di lesioni personali causate dall'utilizzo prolungato.*

CONSERVARE QUESTE ISTRUZIONI

Caricabatterie

I caricabatteria DEWALT non richiedono alcuna regolazione e sono progettati per funzionare nel modo più semplice possibile.

Sicurezza elettrica

Il motore elettrico è stato progettato per essere alimentato con un solo livello di tensione. Verificare sempre che la tensione del pacco batteria corrisponda alla tensione della targhetta. Assicurarsi anche che la tensione del caricabatterie corrisponda a quella di rete.



L'apparato DEWALT possiede doppio isolamento secondo la normativa EN60335, perciò non è necessario il collegamento a terra.

Se il cavo di alimentazione è danneggiato, deve essere sostituito con un cavo appositamente realizzato, disponibile tramite la rete di assistenza DEWALT.

(CH) Per la sostituzione del cavo di alimentazione, utilizzare sempre la spina di tipo prescritto.

- Tipo 11 per la classe II (doppio isolamento) – utensili elettrici
- Tipo 12 per la classe I (messa a terra) – utensili elettrici

(CH) Gli apparecchi portatili, utilizzati in ambiente esterno, devono essere collegati ad un interruttore differenziale.

Utilizzo di un cavo di prolunga

Non si dovrebbe mai utilizzare un cavo di prolunga se non assolutamente necessario. Utilizzare un cavo di prolunga omologato, adatto alla presa di ingresso del caricabatterie (vedere i **Dati tecnici**). La sezione minima del conduttore è 1 mm² e la lunghezza massima è 30 m.

Se si utilizza un cavo in bobina, srotolarlo completamente.

Istruzioni di sicurezza importanti per tutti i caricabatteria

CONSERVARE LE PRESENTI ISTRUZIONI: il presente manuale contiene importanti istruzioni di sicurezza e di funzionamento per caricabatterie compatibili (vedere **Dati tecnici**).

- *Prima di utilizzare il caricatore, leggere tutte le istruzioni e gli avvertimenti contrassegnati sul caricatore, la batteria e il prodotto che funziona con la batteria.*



AVVERTENZA: rischio di scossa elettrica. Non far penetrare alcun liquido dentro al caricabatterie. Pericolo di scossa elettrica.



AVVERTENZA: consigliamo l'utilizzo di un dispositivo di corrente residua con una corrente nominale residua di 30mA o inferiore.



ATTENZIONE: rischio di incendio. Per ridurre il rischio di lesioni, caricare solamente batterie ricaricabili DEWALT. Tipi diversi di batterie potrebbero scoppiare provocando lesioni personali e danni.



ATTENZIONE: i bambini devono essere sorvegliati per assicurarsi che non giochino con l'apparecchio.

AVVISO: in determinate condizioni, con il caricatore inserito nella presa di corrente, i contatti di carica esposti all'interno del caricabatterie possono essere circuitati da materiale estraneo. Materiali estranei di natura conduttiva quali, a titolo esemplificativo, ma non esaustivo, lana d'acciaio, fogli di alluminio o qualsiasi accumulo di particelle metalliche devono essere tenuti lontano dalle cavità del caricabatterie. Staccare sempre il caricabatterie dalla presa quando il pacco batteria non è in sede. Staccare il caricabatterie dalla presa prima di cominciare a pulirlo.

- **NON provare a caricare il pacco batterie con qualsiasi altro caricabatteria diverso da quelli di questo manuale.** Il caricabatterie e il pacco batteria sono progettati specificatamente per lavorare insieme.
- **Questi caricabatteria non sono previsti per alcun altro utilizzo diverso dal caricare le batterie ricaricabili DEWALT.** Ogni utilizzo diverso comporta rischio di incendio, scossa elettrica o folgorazione.
- **Non esporre il caricabatteria a pioggia o neve.**
- **Per staccare dalla presa il caricabatterie, tirare la spina e non il cavo.** Ciò riduce il rischio che si danneggi entrambi.
- **Assicurarsi che il cavo sia posto in modo da non essere calpestato, non faccia inciampare o altro che lo possa danneggiare o sollecitare.**
- **Non utilizzare un cavo di prolunga se non è strettamente necessario.** L'utilizzo di cavi di prolunga non idonei può dar luogo a rischio di incendio, scossa elettrica o folgorazione.
- **Non mettere alcun oggetto sopra il caricabatteria e non appoggiare il caricabatteria su superfici morbide che potrebbero bloccare le fessure di ventilazione e causare calore interno eccessivo.** Tenere il caricabatteria lontano da qualsiasi fonte di calore. Il caricabatteria viene ventilato con le fessure sopra e sotto l'alloggiamento.
- **Non lavorare con un caricabatteria che abbia il cavo o la spina danneggiati—farli sostituire immediatamente.**
- **Non azionare il caricabatteria se ha preso un forte colpo, è caduto o è stato danneggiato in qualche altro modo.** Portarlo in un centro di assistenza autorizzato.
- **Non smontare il caricabatteria; quando è necessaria assistenza o riparazione, portarlo in un centro di assistenza autorizzato.** Un montaggio sbagliato comporta il rischio di scossa elettrica, folgorazione o incendio.
- **Nel caso in cui il cavo di alimentazione fosse danneggiato, è necessario farlo sostituire immediatamente dal produttore, o dal suo agente o da persone qualificate per evitare pericoli.**

- **Staccare il caricabatterie dalla presa prima di qualsiasi tipo di pulizia. Ciò riduce il rischio di scossa elettrica.** La rimozione del pacco batteria non riduce tale rischio.
- Non tentare **MAI** di collegare fra loro 2 caricabatterie.
- **Il caricabatteria è progettato per funzionare con la corrente elettrica da 230V standard di rete. Non tentare di utilizzarlo con una tensione diversa.** Ciò non vale per i caricabatterie da veicolo.







Caricamento di una batteria (Fig. B)

1. Collegare il caricatore ad una presa adatta prima di inserire il gruppo batterie.
2. Inserire il pacco batteria **7** nel caricabatteria, assicurandosi che sia completamente posizionato nel caricabatteria. La luce rossa (in carica) lampeggia ripetutamente, indicando che è iniziato il processo di carica.
3. Il completamento della carica sarà indicato dalla luce rossa che rimane continuamente accesa. Il pacco batteria è completamente carico e può essere utilizzato in questo momento o lasciato nel caricabatterie. Per rimuovere il pacco batteria dal caricabatterie, premere e tenere premuto il pulsante di sblocco della batteria **6** sul pacco batteria.

NOTA: Per garantire la massima prestazione e durata delle batterie Li-Ion, caricare completamente il pacco batteria prima di utilizzarlo per la prima volta.

Funzionamento del caricabatterie

Consultare gli indicatori sottostanti per lo stato di carica del pacco batteria.

Indicatori di carica	
 in carica	
 carica completa	
 ritardo per pacco caldo/freddo*	

*La spia rossa continuerà a lampeggiare, ma una spia dell'indicatore gialla sarà illuminata durante questa operazione. Una volta che la batteria avrà raggiunto una temperatura adeguata, la spia gialla si spegnerà e il caricabatteria riprenderà la procedura di caricamento.

I caricabatteria compatibili non caricheranno un pacco batteria difettoso. Il caricabatteria indicherà una batteria difettosa e non si illuminerà.

NOTA: questo potrebbe anche indicare un problema del caricabatteria.

Se il caricabatteria indica un problema, portare il caricatore e il pacco batteria presso un centro di assistenza autorizzato per essere testati.

Ritardo pacco caldo/freddo

Quando il caricabatteria rileva una batteria troppo calda o troppo fredda avvia automaticamente un ritardo pacco caldo/freddo, sospendendo il caricamento finché la batteria non ha raggiunto la temperatura appropriata. Il caricabatteria quindi passa automaticamente alla modalità di caricamento del pacco. Questa funzione garantisce la massima durata della batteria.

Un pacco batteria freddo si caricherà a una velocità più lenta rispetto a un pacco batteria caldo. Il pacco batteria si caricherà a una velocità rallentata per tutto il ciclo di caricamento e non tornerà alla velocità di caricamento massima anche se la batteria si scalda.

Il caricabatterie DCB118 è dotato di una ventola interna progettata per raffreddare il pacco batterie. La ventola si accende automaticamente quando il pacco batteria necessita di essere raffreddato. Non utilizzare mai il caricabatterie se la ventola non funziona correttamente o se le aperture di ventilazione sono bloccate. Non permettere a corpi estranei di entrare all'interno del caricabatterie.

Sistema di protezione elettronico

Gli apparati XR Li-Ion (agli ioni di litio) sono progettati con un sistema di protezione elettronico che salvaguarda la batteria da sovraccarico, surriscaldamento o scaricamento completo. L'apparato si spegnerà automaticamente se dovesse scattare il Sistema di Protezione Elettronico. In tal caso, riporre la batteria agli ioni di litio sul caricatore finché non è completamente carica.

Montaggio a parete

Questi caricabatterie sono progettati per essere montabili a parete o per sedersi in posizione verticale su un piano o una superficie di lavoro. Durante il montaggio a parete, individuare il caricabatterie a portata di una presa elettrica, e lontano da un angolo o altri ostacoli che possano impedire il flusso d'aria. Utilizzare il retro del caricabatterie come modello per la posizione delle viti di montaggio sulla parete. Montare il caricabatterie in modo sicuro utilizzando viti per cartongesso (acquistate separatamente) di almeno 25,4 mm di lunghezza con un diametro della testa della vite di 7-9 mm, fissata nel legno a una profondità ottimale lasciando circa 5,5 mm della vite esposti. Allineare le fessure sul retro del caricatore con le viti a vista e inserirle fino in fondo nelle fessure.

Istruzioni di pulizia per il caricabatteria

AVVERTENZA: rischio di scossa elettrica. Scollegare il caricabatteria dalla presa di alimentazione CA prima della pulizia. È possibile rimuovere lo sporco e il grasso dall'esterno del caricabatteria utilizzando un panno o una spazzola morbida non metallica. Non utilizzare acqua o soluzioni detergenti. Non far penetrare del liquido all'interno dell'apparato, e non immergere alcuno dei suoi componenti direttamente in un liquido.

Pacco batteria

Istruzioni di sicurezza importanti per tutti i pacchi batteria

Con l'ordine dei pacchi batteria di ricambio, assicurarsi di includere il loro numero di catalogo e la tensione.

Quando si apre la scatola, il pacco batteria non è carico completamente. Prima di utilizzare il pacco batteria e il caricabatterie, leggere le istruzioni di sicurezza seguenti. Seguire poi le procedure di carica descritte.

LEGGERE TUTTE LE ISTRUZIONI

- **Non caricare o utilizzare la batteria in ambienti con atmosfera esplosiva, come quelli in presenza di liquidi, gas o polveri infiammabili.** L'inserimento o la rimozione della batteria dal caricabatterie può incendiare le polveri o i fumi.
- **Non forzare il pacco batteria nel caricabatteria. Non modificare il pacco batteria in modo da farlo entrare in un caricabatteria non compatibile siccome il pacco batteria potrebbe rompersi e provocare gravi lesioni personali.**
- Caricare i pacchi batteria solo nei caricabatteria DEWALT.
- **NON spruzzare o immergere in acqua o in altri liquidi.**
- **Non conservare né utilizzare l'elettrotensile e il pacco batteria in luoghi dove la temperatura potrebbe scendere al di sotto di 4 °C (34 °F) o superare 40 °C (104 °F) (come fuori da capannoni o costruzioni metalliche in estate).**
- **Non bruciare il pacco batteria anche se è seriamente danneggiato o è completamente esausto.** Il pacco batteria può esplodere se gettato nel fuoco. Se vengono bruciati dei pacchi batteria agli ioni di litio, si creano fumi e materiali tossici.
- **Se il contenuto della batteria viene a contatto con la pelle, lavare immediatamente con sapone delicato e acqua.** Se il liquido della batteria raggiunge gli occhi, sciacquare con acqua gli occhi aperti per 15 minuti o fino a quando cessa l'irritazione. Se sono necessarie cure mediche, l'elettrolito della batteria è composto da una miscela di carbonati organici liquidi e di sali di litio.
- **Il contenuto delle celle della batteria aperta può causare irritazione delle vie respiratorie.** Far circolare aria fresca. Se il sintomo persiste, rivolgersi a cure mediche.



AVVERTENZA: rischio di incendio. Il liquido della batteria si può incendiare se esposto a scintilla o a fiamma.



AVVERTENZA: non cercare mai di aprire il pacco batteria per alcun motivo. Se l'involucro del pacco batteria è lesionato o danneggiato, non inserirlo nel caricabatteria. Non schiacciare, far cadere o danneggiare il pacco batteria. Non utilizzare un pacco batteria o un caricabatteria che abbia subito un forte colpo, sia caduto, sia stato travolto o danneggiato in qualche modo (per esempio forato con un chiodo, battuto con un martello, calpestato). Pericolo di scossa elettrica o folgorazione. I pacchi batteria danneggiati dovrebbero essere inviati al centro assistenza per il riciclaggio.



AVVERTENZA: pericolo d'incendio. Non conservare o trasportare il pacco batteria in modo tale che degli oggetti metallici possano entrare a contatto con i terminali esposti della batteria. Per esempio, non riporre il pacco batteria in grembiuli, tasche, cassette degli attrezzi, scatole kit prodotto, cassetti, ecc, con chiodi, viti, chiavi, etc.



ATTENZIONE: quando non viene usato, appoggiare l'apparato di fianco su una superficie stabile, dove non ci sia rischio di inciampare o di cadere. Alcuni apparati con pacchi batterie grandi possono rimanere

in piedi poggiando sul pacco batteria ma potrebbero cadere facilmente.

Trasporto



AVVERTENZA: pericolo d'incendio. Il trasporto delle batterie può causare incendi se i terminali della batteria entrano inavvertitamente a contatto con materiali conduttivi. Durante il trasporto delle batterie, assicurarsi che i terminali della batteria siano protetti e ben isolati da materiali che potrebbero entrare in contatto con essi e causare un corto circuito.

NOTA: queste luci sono intese per l'illuminazione della superficie di lavoro immediata e non devono essere usate come torcia.

Le batterie DEWALT sono conformi a tutte le norme di trasporto in vigore come prescritte dalle normative del settore e legali che includono la Raccomandazione NU sul trasporto di merci pericolose; le normative sulle merci pericolose dell'Associazione di trasporto aereo internazionale (IATA), le normative internazionali marittime sulle merci (IMDG) e l'Accordo europeo concernente il trasporto stradale internazionale di merci pericolose (ADR). Le celle e le batterie agli ioni di litio sono state testate conformemente alla sezione 38,3 delle Raccomandazioni NU sul Manuale di Test e Criteri per il Trasporto di merci pericolose.

Nella maggior parte dei casi, la spedizione di un pacco batteria DEWALT sarà esentata dalla classificazione di Materiale pericoloso Classe 9 pienamente regolamentato. In generale, solo le spedizioni contenenti una batteria agli ioni di litio con una classe superiore a 100 wattore (Wh) richiederà una spedizione Classe 9 pienamente regolamentata. Tutte le batterie agli ioni di litio hanno la potenza in wattora indicata sulla confezione. Inoltre, a causa della complessità della regolamentazione, DEWALT sconsiglia la spedizione aerea delle sole batterie agli ioni di litio a prescindere dalla classificazione in wattora. Le spedizioni di utensili con batterie (kit combo) possono essere effettuate per via aerea eccetto salvo che la classificazione in wattore della batteria non sia superiore a 100 Wh.

A prescindere che una spedizione sia considerata esente o pienamente regolata, è di responsabilità dei trasportatori consultare le ultime normative concernenti i requisiti di imballaggio/etichettatura/contrassegno e documentazione.

Le informazioni contenute nella presente sezione sono fornite in buona fede e si ritengono accurate al momento della creazione del documento. Tuttavia, non viene fornita alcuna garanzia implicita o esplicita. È di responsabilità dell'acquirente assicurarsi che le proprie attività sia conformi alle normative in vigore.

Trasporto della batteria FLEXVOLT™

La batteria DEWALT FLEXVOLT™ ha due modalità: **Uso** e **Trasporto**.

Modalità Uso: Quando la batteria FLEXVOLT™ è utilizzata autonomamente o si trova in un prodotto DEWALT 18V, funzionerà come batteria da 18V. Quando la batteria FLEXVOLT™ si trova in un prodotto da 54V o 108V (due batterie da 54V), funzionerà come batteria da 54V.

Modalità Trasporto: Quando viene inserito il coperchio sulla batteria FLEXVOLT™, la batteria è in modalità trasporto.

Conservare il coperchio per la spedizione.

In modalità Trasporto, le celle sono elettricamente scollegate all'interno del pacco risultando in 3 batterie con un wattora più basso (Wh) rispetto a 1 batteria con un wattora superiore. La quantità superiore di 3 batterie con un wattora inferiore può esentare il pacco da determinate norme di spedizione imposte sulle batterie con wattora superiore.

Per esempio, la classificazione di Trasporto Wh potrebbe indicare 3 x 36 Wh, ovvero 3 batterie di 36 Wh ciascuna.

La classificazione di Utilizzo Wh potrebbe indicare 108 Wh (1 batteria implicita).

Esempio di marcatura sull'etichetta d'uso e trasporto



Istruzioni per la conservazione

1. Il posto migliore per la conservazione è un luogo fresco e asciutto, non illuminato direttamente dal sole e protetto da eccessive temperature calde o fredde. Per ottenere il massimo di prestazioni e di durata dalla batteria, conservare i pacchi batteria a temperatura ambiente quando non utilizzati.
2. Per la conservazione nel lungo periodo, si raccomanda di ritirare un pacco batteria completamente carico in un luogo fresco e asciutto fuori dal caricabatteria per risultati ottimali.

NOTA: i pacchi batteria non devono essere conservati completamente privi di carica. Il pacco batteria dovrà essere ricaricato prima dell'uso.

Targhette sul caricabatterie e sul pacco batteria

Oltre ai simboli utilizzati nel presente manuale, le etichette sul caricabatteria e il pacco batteria riportano i seguenti simboli:



Leggere il manuale d'istruzioni prima dell'uso.



Vedere i **Dati Tecnici** per il tempo di ricarica.



Non toccare con oggetti conduttivi.



Non caricare pacchi batteria danneggiati.



Non esporre all'acqua.



Far sostituire immediatamente i cavi difettosi.



Caricare esclusivamente a temperature tra 4 °C e 40 °C.



Solo per uso interno.



Smaltire il pacco batteria con la dovuta attenzione per l'ambiente.

Caricare i pacchi batteria DEWALT esclusivamente con i caricabatteria designati da DEWALT. Il caricamento di pacchi batteria diversi da quelli designati da DEWALT con un caricabatteria DEWALT potrebbero causare un'esplosione o comportare altre situazioni di pericolo.



Non bruciare il pacco batteria.



UTILIZZO (senza il tappo di trasporto). Esempio: la classificazione Wh indica 108 Wh (1 batteria con 108 Wh).



TRASPORTO (con tappo di trasporto incorporato). Esempio: la classificazione Wh indica 3 x 36 Wh (3 batterie di 36 Wh).

Tipo batterie

Il modello DCE530 funziona con un pacco batteria da 18 volt.

Questi pacchi batteria possono essere utilizzati: , DCB181, DCB182, DCB183, DCB183B, DCB184, DCB184B, DCB185, DCB187, DCB189, DCB546, DCB547, DCB548. Fare riferimento a **Dati Tecnici** per ulteriori informazioni.

Contenuto della confezione

La confezione contiene:

- 1 Pistola termica
- 1 Ugello conico
- 1 Riduttore
- 1 Beccuccio a coda di pesce
- 1 Pacco batteria Li-Ion (C1, D1, L1, M1, P1, S1, T1, X1, Y1 modelli)
- 2 Pacchi batteria Li-Ion (C2, D2, L2, M2, P2, S2, T2, X2, Y2 modelli)
- 3 Pacchi batteria Li-Ion (C3, D3, L3, M3, P3, S3, T3, X3, Y3 modelli)
- 1 Manuale di istruzioni

NOTA: I pacchi batteria, i caricabatterie e le cassette di trasporto non sono inclusi nei modelli N. I pacchi batteria e i caricabatterie non sono inclusi nei modelli NT. I modelli B includono i pacchi batteria Bluetooth®.

NOTA: il marchio Bluetooth® e i logo sono marchi registrati di proprietà di Bluetooth®, SIG, Inc. e l'utilizzo di tali marchi da parte di DEWALT è concesso in licenza. Altri marchi e nomi commerciali sono di proprietà dei rispettivi titolari.

- Verificare eventuali danni all'apparato, ai componenti o agli accessori che possano essere avvenuti durante il trasporto.
- Prima di utilizzare il prodotto, leggere e comprendere interamente questo manuale.

Riferimenti sull'apparato

Sull'elettrotensile potrebbero essere riportati i seguenti pittogrammi.



Leggere il manuale d'istruzioni prima dell'uso.



Utilizzare protezioni acustiche.



Utilizzare protezioni oculari.



Radiazione visibile. Non guardare direttamente la luce.

Posizione del Codice Data (Fig. B)

Il codice data **11**, che comprende anche l'anno di fabbricazione, è stampato sulla superficie dell'alloggiamento.

Esempio:

2019 XX XX

Anno di fabbricazione

Descrizione (Fig. A)



AVVERTENZA: non modificare l'apparato o alcuna parte di esso. Si possono causare danni o lesioni personali.

Utilizzare esclusivamente batterie e caricabatterie DeWALT.

L'uso di batterie diverse può esporre al rischio di incendi.

- | | |
|--|--|
| 1 Interruttore acceso/spento | 6 Pulsante di rilascio batteria |
| 2 Fessure di ventilazione | 7 Batteria |
| 3 Cursore di regolazione della temperatura dell'aria | 8 Pulsante di blocco accensione per funzionamento continuo |
| 4 Ugello | 9 Luce a LED |
| 5 Coperchio della canna termica | 10 Grilletto di azionamento |

Utilizzo Previsto

La pistola termica è stata progettata per eseguire operazioni di sverniciatura, saldatura di tubi, contrazione di tubi isolanti, saldatura e piegatura di materiali in plastica e per funzioni generiche di asciugatura e scongelamento.

NON utilizzare in condizioni di bagnato o in presenza di liquidi o gas infiammabili.

Questa pistola termica è un elettrotensile professionale.

NON PERMETTERE ai bambini di avvicinarsi all'apparato.

Le persone inesperte devono utilizzare questo apparato solo sotto sorveglianza.

- Questo prodotto non è destinato per l'uso da parte di persone (compresi i bambini) con capacità fisiche, sensoriali o mentali ridotte, o prive di esperienza e conoscenza, a meno che non abbiano ottenuto sorveglianza o istruzioni riguardo all'uso dell'apparecchio da parte di una persona responsabile della loro sicurezza. I bambini non devono mai essere lasciati da soli con questo prodotto.

ASSEMBLAGGIO E REGOLAZIONI



AVVERTENZA: per ridurre il rischio di gravi lesioni personali, spegnere l'apparato e staccare il pacco batteria prima di eseguire qualsiasi regolazione o rimozione/installazione di dotazioni o accessori. Un avvio accidentale può causare lesioni.



AVVERTENZA: utilizzare esclusivamente pacchi batteria e caricabatterie DeWALT.

Inserimento e rimozione del gruppo batterie dall'apparato (Fig. B)

NOTA: per risultati ottimali, assicurarsi che il pacco batteria **7** sia completamente carico.

Per installare il pacco batteria nell'impugnatura dell'apparato

- Allineare il pacco batteria **7** alle guide all'interno dell'impugnatura dell'apparato (Fig. B).
- Farlo scorrere nell'impugnatura finché il pacco batteria non è saldamente posizionato nell'apparato e assicurarsi che non si disinnesti.

Per rimuovere il pacco batteria dall'apparato

- Premere il pulsante di rilascio della batteria **6** ed estrarre il pacco batteria dall'impugnatura dell'apparato.
- Inserire il pacco batteria nel caricatore come descritto nella sezione caricabatteria di questo manuale.

Pacchi batteria con indicatore del livello di carburante (Fig. B)

Alcuni pacchi batteria DeWALT comprendono un indicatore del livello di carburante costituito da tre spie LED verdi che indicano il livello di carica rimanente nel pacco batteria.

Per azionare l'indicatore del carburante, premere e tenere premuto il pulsante dell'indicatore del carburante **12**. Una combinazione di tre spie LED verdi si illumina per designare il livello di carica residua. Quando il livello di carica nella batteria scende al di sotto del limite utilizzabile, l'indicatore del carburante non si illumina e sarà necessario ricaricare la batteria.

NOTA: l'indicatore del carburante è solo un'indicazione del livello di carica residua sul pacco batteria. Non indica la funzionalità dell'apparato ed è soggetto a variazioni in base ai componenti prodotto, alla temperatura e all'applicazione dell'utente finale.

Temperatura dell'aria (Fig. A)

La Pistola termica DeWALT permette di scegliere tra due impostazioni della temperatura del flusso d'aria. Fare scorrere il cursore di regolazione della temperatura dell'aria **3** in avanti per selezionare il livello di calore basso (L = Low), oppure tirarlo indietro per selezionare il livello di calore alto (H = High).



Applicazioni

La tabella seguente suggerisce le impostazioni per le diverse applicazioni.

Impostazione	Applicazioni
Bassa	<ul style="list-style-type: none"> • Essiccare pittura e vernice • Rimuovere adesivi • Applicare e togliere la cera • Essiccare legname bagnato prima di riempirlo • Restringere materiali in PVC e tubi isolanti • Sciogliere condutture congelate
Alta	<ul style="list-style-type: none"> • Saldatura di materiali plastici • Piegatura di tubi e lamine in plastica • Allentare dadi e bulloni arrugginiti o eccessivamente serrati • Asportazione di vernici e smalti • Saldatura di giunti idraulici • Asportazione di piastrelle in linoleum o vinile

Montaggio dell'accessorio adeguato (Fig. A)



Questo elettrotensile viene fornito con un set di accessori per le diverse applicazioni.

Icona	Descrizione	Applicazione
	Beccuccio riflettore o beccuccio a uncino	Manicotto termorestringente, che riflette il calore attorno all'elemento. Evita il calore in eccesso, che potrebbe bruciare o danneggiare la superficie dietro il pezzo.
	75 mm Beccuccio a coda di pesce	Asciugatura, asportazione di vernice, rimozione di vinile o linoleum, scongelamento (calore diffuso su una zona più ampia).
	Riduttore	Per la rimozione della vernice nelle fessure o in qualsiasi applicazione che trarrebbe vantaggio dalla concentrazione del flusso d'aria su una superficie ristretta.



1. Assicurarsi che l'interruttore di accensione/spengimento **1** sia in posizione di spegnimento ("Off") e che l'elettrotensile sia scollegato dalla presa elettrica. Accertarsi che l'ugello si sia raffreddato.
2. Collocare l'accessorio desiderato sull'ugello **4**.

FUNZIONAMENTO

Istruzioni per l'uso



-  **AVVERTENZA:** osservare sempre le istruzioni di sicurezza e le normative in vigore.
-  **AVVERTENZA:** per ridurre il rischio di gravi lesioni personali, spegnere l'apparato e staccare il pacco batteria prima di eseguire qualsiasi regolazione o rimozione/installazione di dotazioni o accessori. Un avvio accidentale può causare lesioni.

Corretto posizionamento delle mani (Fig. C)

-  **AVVERTENZA:** per ridurre il rischio di lesioni personali gravi, tenere le mani **SEMPRE** nella posizione corretta, come illustrato.
-  **AVVERTENZA:** per ridurre il rischio di lesioni personali gravi, mantenere **SEMPRE** l'apparato con presa sicura per prevenire reazioni improvvise.

Tenere l'elettrotensile con una sola mano, come illustrato nella Figura C. Non posizionare l'altra mano sulle fessure di ventilazione.

Prima dell'uso (Fig. A)

-  **AVVERTENZA:** assicurarsi che il beccuccio non sia rivolto verso di sé o verso eventuali presenti.
-  **AVVERTENZA:** NON lasciar cadere nulla all'interno dell'ugello.
-  **AVVERTENZA:** NON lasciare accesa la pistola termica più di 60 minuti in un periodo di 2 ore.

1. Montare l'accessorio corretto raccomandato per l'applicazione.
2. Fare scorrere il cursore di regolazione della temperatura dell'aria **3** fino alla temperatura desiderata.

NOTA: Durante le pause assicurarsi che la pistola termica sia posizionata in modo da non ribaltarsi. Collocare la pistola termica in un luogo in cui non possa essere urtata accidentalmente e non siano presenti materiali infiammabili. Se il prodotto viene urtato o collocato in una posizione precaria potrebbe cadere e bruciare oppure incendiare i materiali presenti nell'area.

Accensione e spegnimento (Fig. A, D)

1. Premere l'interruttore di regolazione della temperatura dell'aria (3) fino alle impostazioni desiderate del getto d'aria:
2. Flusso dell'aria con livello di calore basso per scaldare lentamente il pezzo da lavorare.
 - I 109 l/min (290 °C)
 - Flusso dell'aria con livello di calore alto per scaldare rapidamente il pezzo da lavorare.
 - II 190 l/min (530 °C)
3. Per accendere la pistola termica: premere il Interruttore acceso/spento **1** verso l'alto e tirare il grilletto **10** verso dentro. Per mantenere l'unità nella modalità di funzionamento a mani libera, premere il pulsante di blocco accensione per funzionamento continuo **8** sulla sinistra con il pollice.
4. Per spegnere l'unità rilasciare il grilletto. Se il grilletto di azionamento è bloccato nella posizione di accensione premerlo leggermente per disinnestare il pulsante di sicurezza e rilasciare il grilletto.

NOTA: scollegare la pistola termica dalla presa di corrente e lasciare che si raffreddi prima di spostarla o riporla.

NOTA: Durante l'uso nella modalità di funzionamento a mani libere assicurarsi che la pistola termica sia posizionata in modo da non ribaltarsi. Collocare la pistola termica in un luogo in cui non possa essere urtata accidentalmente e non siano presenti

materiali infiammabili. Se il prodotto viene urtato o collocato in una posizione precaria potrebbe cadere e bruciare oppure incendiare i materiali presenti nell'area.

Rimozione della vernice (Fig. A)



AVVERTENZA: prima di utilizzare l'elettrotensile per rimuovere la vernice consultare l'**Avviso importante** nella sezione **Informazioni di sicurezza aggiuntive**.



AVVERTENZA: non trattare le intelaiature di metallo delle finestre perché il calore potrebbe fare crepare il vetro.

- Durante la sverniciatura di finestre con telai di altri materiali, utilizzare il beccuccio di protezione del vetro.
- Non mantenere per troppo tempo l'elettrotensile su un punto per evitare che la superficie prenda fuoco.
- Evitare l'accumulo di residui di vernice sul raschietto, siccome potrebbero prendere fuoco. Se necessario, asportare attentamente i residui di vernice dal raschietto utilizzando un coltello.

1. Montare l'accessorio corretto.
2. Fare scorrere il cursore di regolazione della temperatura dell'aria **3** sul livello di calore alto.
3. Per accendere la pistola termica: premere il Interruttore acceso/spento **1** verso l'alto e tirare il grilletto **10** verso dentro.
4. Dirigere il flusso di aria calda sulla vernice da rimuovere. Si otterranno risultati ottimali se la pistola termica viene fatta muovere lentamente, ma **COSTANTEMENTE**, da lato a lato per distribuire uniformemente il calore. **NON SOFFERMARSI SU UN SOLO PUNTO.**
5. Quando la vernice inizia ad ammorbidirsi, asportarla usando un raschietto manuale.

RICORDARE CHE: Le scaglie e le particelle di vernice rimossa possono prendere fuoco e creare dei buchi o delle crepe nella superficie che si sta sverniciando.

Uso in modalità stazionaria (Fig. E)

Questa pistola termica può anche essere utilizzata in modalità stazionaria.

1. Collocare l'elettrotensile su un piano da lavoro uniforme e stabile, assicurandosi che esso non si ribalti.
2. Accendere l'elettrotensile selezionando il flusso dell'aria desiderato.

Periodo di raffreddamento (Fig. F)

Durante l'uso, l'ugello dell'utensile raggiunge temperature molto elevate. Spegnerne la pistola termica, scollegarla dalla sorgente di alimentazione e appoggiarla su un piano da lavoro orizzontale e stabile, assicurandosi che essa non si ribalti. Attendere almeno 30 minuti che l'utensile si raffreddi prima di spostarlo o di riporlo.

NOTA: per abbreviare il periodo di raffreddamento, azionare la pistola termica alla temperatura minima per pochi minuti prima di spegnerla.

MANUTENZIONE

Questo apparato DEWALT è stato progettato per funzionare a lungo con una manutenzione minima. Per avere prestazioni sempre soddisfacenti occorre avere cura dell'apparato e sottoporlo a pulizia periodica.



AVVERTENZA: per ridurre il rischio di gravi lesioni personali, spegnere l'apparato e staccare il pacco batteria prima di eseguire qualsiasi regolazione o rimozione/installazione di dotazioni o accessori. Un avvio accidentale può causare lesioni.

Il caricabatteria e il pacco batteria non sono parti riparabili.



Lubrificazione

L'apparato non richiede alcuna ulteriore lubrificazione.



Pulizia



AVVERTENZA: soffiare via la polvere dall'alloggiamento con aria compressa, non appena vi sia sporco visibile all'interno e intorno alle prese d'aria di ventilazione. Quando si esegue questa procedura indossare occhiali di protezione e mascherine antipolvere omologati.



AVVERTENZA: non utilizzare solventi o altri prodotti chimici aggressivi per pulire le parti non metalliche dell'apparato. Questi prodotti chimici indeboliscono i materiali utilizzati per questi componenti. Utilizzare un panno inumidito solo con acqua e sapone delicato. Non far penetrare del liquido all'interno dell'apparato, e non immergere alcuno dei suoi componenti direttamente in un liquido.



AVVERTENZA: gli interventi di pulizia e di manutenzione da parte dell'utente non devono essere eseguiti da bambini senza supervisione.

Accessori su richiesta



AVVERTENZA: su questo prodotto sono stati collaudati soltanto gli accessori offerti da DEWALT, quindi l'utilizzo di accessori diversi potrebbe essere rischioso. Per ridurre il rischio di lesioni, su questo prodotto vanno utilizzati solo gli accessori raccomandati DEWALT.

Rivolgersi al proprio rivenditore per ulteriori informazioni sugli accessori più adatti.

Rispetto ambientale



Raccolta differenziata. I prodotti e le batterie contrassegnati con questo simbolo non devono essere smaltiti con i normali rifiuti domestici.



Prodotti e batterie contengono materiali che possono essere recuperati o riciclati diminuendo la domanda di materie prime. Si prega di riciclare prodotti elettrici e batterie secondo le disposizioni locali. Ulteriori informazioni sono disponibili all'indirizzo **www.2helpU.com**.

Pacco batteria ricaricabile

Questo pacco batteria a lunga durata deve essere ricaricato quando non fornisce più energia sufficiente per eseguire compiti che prima erano eseguiti agevolmente. Al termine della sua vita operativa, il pacco batteria va smaltito con la dovuta cura per l'ambiente.

- Far scaricare il pacco batteria completamente, quindi rimuoverlo dalla radio.
- Le batterie agli ioni di litio sono riciclabili. Consegnarle al proprio concessionario o presso un'apposita stazione di riciclaggio. Le batterie raccolte verranno riciclate o smaltite in modo appropriato.

HETELUCHTPISTOOL

DCE530

Hartelijk gefeliciteerd!

U hebt gekozen voor een DeWALT gereedschap. Jarenlange ervaring, grondige productontwikkeling en innovatie maken DeWALT tot een van de betrouwbaarste partners voor gebruikers van professioneel gereedschap.

Technische gegevens

	DCE530	
Spanning	V _{DC}	18
Type		1
Accutype		Li-Ion
Temperatuur bij luchtuitlaat	°C	290 /530
Luchtstroom	l/min	109/190
Gewicht (zonder accuset)	kg	0,5



WAARSCHUWING: Lees de instructiehandleiding om het risico op letsel te verminderen.

Definities: Veiligheidsrichtlijnen

De definities hieronder beschrijven de ernstgraad voor elk signaalwoord. Gelieve de handleiding te lezen en op deze symbolen te letten.



GEVAAR: Wijst op een dreigende gevaarlijke situatie die, indien niet vermeden, **zal leiden tot de dood of ernstige verwondingen**.



WAARSCHUWING: Wijst op een mogelijk gevaarlijke situatie die, indien niet vermeden, **zou kunnen leiden tot de dood of ernstige letsels**.



VOORZICHTIG: Wijst op een mogelijk gevaarlijke situatie die, indien niet vermeden, **kan leiden tot kleine of matige letsels**.

OPMERKING: Geeft een handeling aan **waarbij geen persoonlijk letsel optreedt** die, indien niet voorkomen, schade aan goederen kan veroorzaken.



Wijst op risico van een elektrische schok.



Wijst op brandgevaar.

ALGEMENE VEILIGHEIDSWAARSCHUWINGEN VOOR ELEKTRISCH GEREEDSCHAP



WAARSCHUWING: Lees alle veiligheidswaarschuwingen, instructies, illustraties en specificaties die bij dit gereedschap zijn meegeleverd. Het niet opvolgen van alle onderstaande instructies kan leiden tot een elektrische schok, brand en/of ernstig persoonlijk letsel.

BEWAAR ALLE WAARSCHUWINGEN EN INSTRUCTIES ALS TOEKOMSTIG REFERENTIEMATERIAAL

Veiligheidsinstructies voor Hetelucht pistolen

Er kan brand ontstaan als het apparaat niet met zorg wordt gebruikt, bedenk daarom dat:

- De hitte kan worden geleid naar ontvlambare materialen die niet in het zicht zijn. Gebruik het gereedschap **NIET** in een vochtige atmosfeer waar brandbare gassen of lichtontvlambare materialen kunnen zijn.
- Plaats het apparaat na gebruik op zijn standaard en laat het afkoelen voor u het opbergt.
- Laat het gereedschap **NIET** onbeheerd achter terwijl het is ingeschakeld.
- Plaats **NIET** uw hand over de ventilatieopeningen en blokkeer de ventilatieopeningen niet op welke manier dan ook.
- Het mondstuk en de accessoires van dit gereedschap worden uitermate heet tijdens gebruik. Laat deze onderdelen afkoelen voordat u ze aanraakt.
- Schakel het gereedschap **ALTIJD** uit voordat u het neerlegt.
- Het is niet de bedoeling dat het apparaat wordt gebruikt door personen (waaronder kinderen) met verminderde fysieke, sensorische of psychische vermogens, of door personen die het ontbreekt aan ervaring en kennis, tenzij onder toezicht en na instructie over het gebruik van het apparaat door iemand die verantwoordelijk is voor hun veiligheid.
- Zorg voor voldoende ventilatie omdat er giftige dampen kunnen worden geproduceerd.
- **NIET** gebruiken als haardroger.
- Blokkeer de luchtinlaat of de uitgang van het mondstuk **NIET**, omdat hierdoor zich een extreme hitte kan ontwikkelen die kan leiden tot beschadiging van het gereedschap.
- Richt de straal hete lucht **NIET** op andere mensen.
- Raak het metalen mondstuk **NIET** aan omdat het tijdens gebruik zeer heet wordt en 30 minuten na gebruik heet blijft.
- Plaats het mondstuk **NIET** ergens tegenaan tijdens gebruik of onmiddellijk na gebruik.
- Steek **NIET** iets in het mondstuk omdat dit een elektrische schok kan geven. Kijk niet in het mondstuk terwijl het gereedschap werkt omdat er hoge temperaturen worden geproduceerd.
- Laat **GEEN** verf op het mondstuk of de schraper komen omdat dit na enige tijd in brand kan vliegen.
- Verwijder tijdens het gebruik **NIET** de afdekking van de warmtekoepel.
- Beperk het risico van een explosie, gebruik het gereedschap **NIET** in verfspuitcabines of op een afstand van minder dan 3,0 m van verfspuitwerkzaamheden.

Accu's				Laders/Laadtijden (Minuten)							
Cat #	V _{DC}	Ah	Gewicht (kg)	DCB104	DCB107	DCB112	DCB113	DCB115	DCB118	DCB132	DCB119
DCB546	18/54	6,0/2,0	1,05	60	270	170	140	90	60	90	X
DCB547	18/54	9,0/3,0	1,46	75*	420	270	220	135*	75*	135*	X
DCB548	18/54	12,0/4,0	1,44	120	540	350	300	180	120	180	X
DCB181	18	1,5	0,35	22	70	45	35	22	22	22	45
DCB182	18	4,0	0,61	60/40**	185	120	100	60	60/40**	60	120
DCB183/B	18	2,0	0,40	30	90	60	50	30	30	30	60
DCB184/B	18	5,0	0,62	75/50**	240	150	120	75	75/50**	75	150
DCB185	18	1,3	0,35	22	60	40	30	22	22	22	X
DCB187	18	3,0	0,54	45	140	90	70	45	45	45	90
DCB189	18	4,0	0,54	60	185	120	100	60	60	60	120

*Código de data 201811475B ou posterior

**Código de data 201536 ou posterior

- **Gebruik dit gereedschap NIET voor het verwijderen van verf die lood bevat.** De schiffers, resten en dampen van de verf kunnen lood bevatten, en dat is giftig.
- Verborgen ruimten, zoals achter wanden, boven plafonds, onder vloeren, afwerkplaten en andere panelen kunnen brandbare materialen bevatten die in brand kunnen vliegen wanneer u op deze plaatsen aan het werk bent. Het vlamvatten van deze materialen zal misschien niet meteen duidelijk worden en zou materiële schade en persoonlijk letsel tot gevolg kunnen hebben. Blijf het heteluchtpistool heen-en-weer bewegen wanneer u in deze locaties werkt. Wanneer het gereedschap op één plaats houdt of niet voldoende beweegt, kan het paneel of het materiaal erachter vlamvatten.
- **OPMERKING:** Deze heteluchtpistolen kunnen temperaturen produceren boven 530 °C.
- Gebruik dit gereedschap **NIET** om voedsel te verwarmen.
- Leg het heteluchtpistool **NIET** op brandbare oppervlakken wanneer u ermee werkt of direct nadat u het heeft uitgeschakeld. Laat het gereedschap afkoelen voordat u het opbergt. Zet het heteluchtpistool altijd neer op een vlakke, rechte ondergrond, zo dat de punt van de spuitmond omhoog is gericht.
- Zet verplaatsbare items stevig vast tijdens het schraperen.
- Richt de straal hete lucht vooral in een veilige richting; weg van andere mensen of brandbare voorwerpen.
- Verwijder tijdens gebruik **NIET** de kap van de warmtekop.
- Raak **NIET** tijdens gebruik of kort na gebruik een oppervlak aan met de spuitmond.
- Splinters en kleine deeltjes afgeschraapte verf kunnen vlamvatten en door gaten en scheuren in het oppervlak dat wordt afgeschraapt, worden geblazen.
- Laat de verf **NIET** branden. Gebruik de schraper en houd het mondstuk op een afstand van tenminste 25 mm van het geverfde oppervlak. Wanneer u werkt in een verticale richting, werk dan in neerwaartse richting zodat er geen verf in het gereedschap kan vallen en verbranden.
- Gebruik **ALTIJD** schrapers en schrapmessen van goede kwaliteit.
- Gebruik het heteluchtpistool **NIET** in combinatie met chemische afbijtmiddelen.
- Gebruik **NIET** als accessoire verkrijgbare spuitmonden als schrapers.
- Richt de luchtstroom van het heteluchtpistool **NIET** direct op glas. Het glas kan barsten en dat kan materiële schade of persoonlijk letsel tot gevolg hebben.
- Behoud labels en naamplaatjes. Hier staat belangrijke informatie op.
- Plaats het heteluchtpistool op een stabiel, recht oppervlak wanneer u het niet in uw hand houdt.
- Wees u er voortdurend van bewust dat dit gereedschap brandbare materialen in vlam kan zetten, andere materialen zacht kan maken of kan doen smelten. Houd, ongeacht de taak die u bezig bent uit te voeren, het heteluchtpistool weg bij deze materialen of scherm ze af.
- U zult misschien wat lichte rookontwikkeling zien aan het gereedschap wanneer u het heeft uitgeschakeld. Dit is het gevolg van de verhitting van resten van olie die zijn afgezet op het verwarmingselement tijdens het fabricageproces.
- **Gebruik bescherming van de ogen en andere veiligheidsuitrusting.**
- **Stel gereedschap niet bloot aan regen of natte omstandigheden.** Als er water gereedschap binnendringt, verhoogt dit het risico van een elektrische schok.
- **Reik niet buiten uw macht. Blijf te allen tijde stevig in evenwicht en met beide voeten op de grond staan.** Dit zorgt voor betere controle van het gereedschap in onverwachte situaties.
- **Bewaar gereedschap dat niet wordt gebruikt, buiten het bereik van kinderen en laat niet personen die onbekend zijn met het gereedschap of deze instructies het bedienen.** Gereedschap is gevaarlijk in handen van personen die er niet mee hebben leren werken.
- **Laat het gereedschap alleen repareren door gekwalificeerd en vakkundig personeel en alleen met originele vervangingsonderdelen.** Daarmee wordt de veiligheid van het gereedschap gewaarborgd.

- Herhaal geen laswerkzaamheden op een fitting, omdat dit ertoe kan leiden dat delen die onder stroom staan, toegankelijk worden.

Personen die verf verwijderen moeten zich altijd houden aan deze richtlijnen:



WAARSCHUWING: Wees extreem voorzichtig bij het afbranden van verf. De schilfers, resten en dampen van de verf kunnen lood bevatten, en dat is giftig. Alle verf van voor 1977 kan lood bevatten en verf die op huizen is aangebracht voor 1950 zal waarschijnlijk lood bevatten. Wanneer er een laagje lood is afgezet op oppervlakken, kan contact tussen de hand in de mond leiden tot het inslikken van lood. Ook blootstelling aan geringe hoeveelheden lood kan leiden tot permanente beschadiging van de hersenen en het zenuwstelsel, jonge en ongeboren kinderen zijn in het bijzonder kwetsbaar.

Voordat u begint met de werkzaamheden voor het verwijderen van de verf moet u vaststellen of de verf die u verwijdert, lood bevat. Dit kan worden gedaan door een gezondheidsinstelling ter plaatse of door een vakman die met een veranalyse-apparaat het loodgehalte van de te verwijderen verf kan vaststellen. **VERF OP BASIS VAN LOOD MAG ALLEEN WORDEN VERWIJDERD DOOR EEN VAKMAN EN MAG NIET WORDEN VERWIJDERD MET EEN HETELUCHTPISTOOL.** Personen die verf verwijderen moeten zich houden aan deze richtlijnen:

1. **Verplaats het werkstuk naar buiten. Houd, als dit niet mogelijk is, de werkplek goed geventileerd. Open de vensters en zet een naar buiten blazende ventilator in één ervan.** Let erop dat de ventilator de lucht van binnen naar buiten verplaatst.
2. Verwijder of bedek eventuele tapijten, vloerkleden, meubels, kleding, kookgerei en ventilatieopeningen.
3. **Plaats afdekkleden op de werkplek zodat verfsnippers en afgeschraapte verf worden opgevangen.** Draag beschermende kleding, zoals een extra werkoverhemd, een overall en een pet.
4. **Werk in één kamer tegelijk. Meubilair moet worden verwijderd of in het midden van de kamer worden geplaatst en worden afgedekt.** Werkplekken moeten worden afgegrensd van de rest van de woning door deuropeningen te bedekken met de afdekkleden.
5. Kinderen, zwangere of mogelijk zwangere vrouwen en moeders die borstvoeding geven mogen niet aanwezig zijn op de werkplek totdat de werkzaamheden zijn voltooid en alle schoonmaakwerk is uitgevoerd.
6. **Draag een stofmasker of een stofmasker met een dubbel filter (stof en damp). Het is belangrijk dat het masker past. Baarden en gezichtshaar zullen misschien voorkomen dat maskers goed afdichten. Vervang de filters vaak. PAPIEREN WEGWERPMASKERS ZIJN NIET AFDOEND.**
7. **Ga voorzichtig te werk wanneer u het heteluchtpistool bedient.** Houd het heteluchtpistool in beweging omdat uitzonderlijke hitte dampen zal genereren die door de gebruiker kunnen worden ingeademd.

8. **Houd voedsel en drinken weg van de werkplek. Was uw handen, armen en gezicht en spoel uw mond voordat u iets eet of drinkt.** Rook niet en kauw niet op kauwgom of iets dergelijks op de werkplek.
9. **Ruim alle verwijderde verf en stof op door de vloer nat te dweilen. Reinig met een natte doek alle wanden, vensterbanken en alle andere oppervlakken waar verf of stof is achtergebleven. VEEG NIET, NEEM NIET DROOG STOF AF EN STOFZUIG NIET.** Reinig en dweil werkplekken met een fosfaatrijk schoonmaakmiddel of trisodium-fosfaat (TSP).
10. Plaats aan het einde van iedere werksessie verfsnippers en afval in een dubbele plastic zak, sluit deze met tape of een binder en voer de zak op juiste wijze af.
11. **Trek beschermende kleding en werkschoenen uit op de werkplek zodat u niet het stof meeneemt naar de rest van de woning. Was werkkleding apart. Veeg schoenen af met een natte lap die daarna wordt gewassen met de werkkleding.** Was uw haar en lichaam grondig met zeep en water.

Belangrijke Kennisgeving

Dit gereedschap kan alleen werken als effectieve verfabrander als het extreem hoge temperaturen produceert. Een gevolg daarvan is dat de verfabrander papier, hout, verf- en lakresten en dergelijke materialen kan doen vlamvatten.

Naarmate u meer vertrouwd raakt met het gereedschap en de juiste techniek ontwikkelt, zal het gevaar van het per ongeluk doen vlamvatten van materialen sterk afnemen. U kunt u de juiste techniek het beste eigen maken door te OEFENEN! Werk aan eenvoudige afbrandklussen, bij voorkeur buiten, tot u het "gevoel" krijgt hoe u de verfabrander veilig en effectief kunt gebruiken.

Neem, wanneer u oefent, de volgende veiligheidsprocedures in acht

- Let er altijd op dat het gereedschap is uitgeschakeld en de stekker uit het stopcontact is getrokken wanneer u het gereedschap onbeheerd achterlaat.
- Maak het blad van de schraper vaak schoon tijdens gebruik. Resten die zich verzamelen op het blad, zijn uiterst brandbaar.
- Experimenteer en zoek naar de optimale afstand van het mondstuk van het gereedschap tot het oppervlak dat wordt afgebrand. Deze afstand zal variëren tussen 25,4 – 50,8 mm, afhankelijk van het materiaal dat wordt verwijderd.
- Houd het heteluchtpistool te allen tijde in beweging vóór het blad van de schraper.
- Ruim, terwijl u werkt, losse stukken verf op wanneer deze zich verzamelen rond het werkgebied.
- Blijf, wanneer u binnen werkt, uit de buurt van gordijnen, kranten, bekleding en dergelijke brandbare materialen.
- Denk er vooral aan dat dit een serieus stuk gereedschap is waarmee u uitstekende resultaten kunt bereiken, wanneer u het goed gebruikt. Oefen op eenvoudige projecten totdat u het gevoel hebt dat u comfortabel werkt met uw verfabrander. Dan pas hebt u de juiste techniek onder de knie.

Overige risico's

Ondanks het toepassen van de relevante veiligheidsvoorschriften en het toepassen van veiligheidsapparaten kunnen sommige overige risico's niet worden vermeden. Dit zijn:

- *Gehoorschadiging.*
- *Risico op persoonlijk letsel door rondvliegende deeltjes.*
- *Risico van brandwonden omdat accessoires tijdens het gebruik heet worden.*
- *Risico van persoonlijk letsel als gevolg van langdurig gebruik.*

BEWAAR DEZE INSTRUCTIES

Laders

DEWALT laders hoeven niet te worden afgesteld en zijn zo ontworpen dat zij zeer gemakkelijk in het gebruik zijn.

Elektrische veiligheid

De elektrische motor is slechts voor één voltage ontworpen. Controleer altijd of het voltage van de accu overeenkomt met het voltage op het typeplaatje. Zorg er ook voor dat het voltage van uw oplader overeenkomt met dat van uw stroomvoorziening.



Uw DEWALT oplader is dubbel geïsoleerd in overeenstemming met EN60335; daarom is geen aarding nodig.

Als het stroomsnoer is beschadigd, moet het worden vervangen door een speciaal geprepareerd snoer dat leverbaar is via het DEWALT servicecentrum.

Een verlengsnoer gebruiken

U dient geen verlengsnoer te gebruiken, tenzij dit absoluut noodzakelijk is. Gebruik een goedgekeurd verlengsnoer dat geschikt is voor de stroominvoer van uw oplader (zie **Technische gegevens**). De minimale geleidergrootte is 1 mm²; de maximale lengte is 30 m.

Als u een haspel gebruikt, dient u het snoer altijd volledig af te rollen.

Belangrijke veiligheidsinstructies voor alle accusladers

BEWAAR DEZE INSTRUCTIES: Deze handleiding bevat belangrijke instructies voor de veiligheid en voor de bediening van geschikte batterijladers (raadpleeg **Technische Gegevens**).

- *Lees voordat u de lader gebruikt, alle instructies en aanwijzingen voor de veiligheid op de lader, de accu en het product dat de accu gebruikt.*



WAARSCHUWING: Gevaar voor elektrische schok. Laat geen vloeistof in de lader dringen. Dit zou kunnen leiden tot een elektrische schok.



WAARSCHUWING: Wij adviseren een aardlekschakelaar met een reststroomwaarde van 30mA of minder te gebruiken.



VOORZICHTIG: Gevaar voor brandwonden. Beperk het risico van letsel, laad alleen oplaadbare accu's op van het merk DEWALT. Andere typen accu's zouden uit

elkaar kunnen springen en persoonlijk letsel en schade kunnen veroorzaken.



VOORZICHTIG: Houd toezicht op kinderen zodat zij niet met het apparaat kunnen spelen.

OPMERKING: Onder bepaalde omstandigheden, wanneer de stekker van de lader in het stopcontact zit, kunnen de niet-afgedekte laadcontacten binnenin de lader door materiaal of een voorwerp worden kortgesloten. Bepaalde materialen die geleidend zijn, zoals, maar niet uitsluitend, staalwol, aluminiumfolie of een opeenhoping van metaalachtige deeltjes, kunnen beter bij de holtes van de lader worden weggehouden. Trek altijd de stekker uit het stopcontact wanneer er geen accu in de lader zit. Trek de stekker van de lader uit het stopcontact voordat u de lader gaat reinigen.

- **Probeer NIET de accu op te laden met andere laders dan die in deze handleiding worden beschreven.** De lader en de accu zijn speciaal voor elkaar ontworpen.
- **Deze laders zijn niet bedoeld voor een andere toepassing dan het opladen van oplaadbare accu's van DEWALT.** Andere toepassingen kunnen leiden tot het gevaar van brand, elektrische schok of elektrocutie.
- **Stel de lader niet bloot aan regen of sneeuw.**
- **U kunt beter niet aan het snoer trekken wanneer u de stekker van de lader uit het stopcontact trekt.** Er is dan minder risico op beschadiging van het snoer en van de stekker.
- **Het is belangrijk dat u het snoer zo plaatst dat niemand erop kan stappen of erover kan struikelen, en het snoer niet op een andere manier kan beschadigen of onder spanning kan komen te staan.**
- **Gebruik alleen een verlengsnoer als het er werkelijk niet anders kan.** Gebruik van een ongeschikt verlengsnoer kan het risico van brand, elektrische schok of elektrocutie tot gevolg hebben.
- **Plaats niet iets boven op een lader en plaats de lader niet op een zacht oppervlak omdat hierdoor de ventilatiesleuven kunnen worden geblokkeerd en de lader binnenin veel te heet wordt.** Plaats de lader niet in de buurt van een warmtebron. De lader wordt geventileerd door sleuven boven en onder in de behuizing.
- **Gebruik de lader niet met een beschadigd snoer of een beschadigde stekker—laat deze onmiddellijk vervangen.**
- **Gebruik de lader niet als er hard op is geslagen, als de lader is gevallen of op een andere manier beschadigd is.** Breng de lader naar een erkend servicecentrum.
- **Haal de lader niet uit elkaar; breng de lader naar een erkend servicecentrum wanneer service of reparatie nodig is.** Onjuiste montage kan leiden tot het risico van een elektrische schok, elektrocutie of brand.
- **Als het netsnoer is beschadigd, moet het onmiddellijk worden vervangen door de fabrikant, een servicemonteur van de fabrikant of een dergelijk vakbekwaam persoon, zodat risico is uitgesloten.**
- **Trek de stekker van de lader uit het stopcontact voordat u de lader gaat schoonmaken. Er is dan minder risico**

van een elektrische schok. *Het risico is niet minder wanneer u de accu verwijderd.*

- Probeer **NOOIT** 2 laders op elkaar aan te sluiten.
- **De lader is ontworpen voor de 230V stroomvoorziening van een woning. Probeer de lader niet te gebruiken op een andere spanning.** *Dit geldt niet voor de 12V-lader.*







Een accu opladen (Afb. [Fig.] B)

1. Steek de lader in een geschikt stopcontact voordat u de accu insteekt.
2. Plaats de accu 7 in de lader, en let er daarbij op dat de accu geheel in de lader komt te zitten. Het rode lampje (opladen) knippert herhaaldelijk en dat duidt erop dat het laadproces is gestart.
3. Een volledig opgeladen accu wordt aangegeven door het rode lampje dat constant AAN blijft. De accu is nu volledig opgeladen en kan worden gebruikt of kan in de acculader blijven zitten. Duw, als u de accu uit de lader wilt nemen, op de accu-vrijgaveknop 6 op de accu.

OPMERKING: U kunt maximale prestaties en levensduur van lithium-ion-accu's garanderen door de accu's volledig op te laden voordat u deze voor het eerst in gebruik neemt.

Werking van de lader

Raadpleeg onderstaande indicatoren voor de laadstatus van de accu.

Laadindicaties	
 bezig met opladen	
 volledig opgeladen	
 hete/koude accuvertraging*	

*Het rode lampje blijft knipperen, maar er brandt ook een geel indicatielampje wanneer de functie actief is. Wanneer de accu een geschikte temperatuur heeft bereikt, gaat het gele lampje uit en hervat de lader de laadprocedure.

De geschikte lader(s) laden niet een kapotte accu op. Wanneer er niet een lampje op de lader gaat branden, betekent dat dat de batterij niet goed is.

OPMERKING: Dit kan ook betekenen dat er iets mis is met de lader.

Als de lader laat zien dat er een probleem is, laat de lader en de accu dan testen door een geautoriseerd servicecentrum.

Hot/Cold Pack Delay (Vertraging Hete/Koude Accu)

Wanneer de lader waarneemt dat een accu te warm of te koud is, wordt onmiddellijk een Hot/Cold Delay gestart en wordt het laden uitgesteld tot de accu een geschikte temperatuur heeft bereikt. De lader schakelt dan automatisch over op de accu-laadstand. Deze functie waarborgt een maximale levensduur van de accu.

Een koude accu zal minder snel worden opgeladen dan een warme accu. De accu zal minder snel opladen gedurende de gehele laadcyclus en zal niet op maximumsnelheid gaan opladen, ook niet als de accu warmer wordt.

De lader DCB118 is voorzien van een interne ventilator voor het koelen van de accu. De ventilator gaat automatisch draaien wanneer de accu moet worden gekoeld. Gebruik de lader nooit als de ventilator niet goed werkt of als de ventilatiesleuven zijn geblokkeerd. Zorg ervoor dat er geen voorwerpen in de lader kunnen komen.

Elektronisch Beveiligingssysteem

XR Li-Ion-gereedschap is ontworpen met een Elektronisch Beveiligingssysteem dat ervoor zorgt dat de accu niet te veel wordt geladen, niet te heet wordt of te veel wordt ontladen. Het product zal automatisch uitgeschakeld worden, als het elektronisch beschermingssysteem actief wordt. Als dit gebeurt, zet u de Lithium-ion-accu op de lader, totdat deze volledig geladen is.

Montage aan de wand

Deze laders kunnen aan de wand worden gemonteerd of rechtop op een tafel of werkoppervlak staan. Plaats bij wandmontage de accu dichtbij een stopcontact en uit de buurt van een hoek of andere obstakels die de doorstroming van lucht kunnen verhinderen. Gebruik de achterzijde van de lader als sjabloon voor de plaatsing van de montageschroeven aan de wand. Monteer de lader stevig met gipsplaatschroeven (afzonderlijk aan te schaffen), van tenminste 25,4 mm lang waarvan de schroefkop een diameter heeft van 7 – 9 mm, in hout geschroefd tot op een optimale diepte, waarbij ongeveer 5,5 mm van de schroef uitsteekt. Houd de sleuven aan de achterzijde van de lader tegenover de uitstekende schroeven en steek montagesleuven volledig op de schroeven.

Instructies voor het reinigen van de lader



WAARSCHUWING: Gevaar voor elektrische schok. **Neem, voordat u met de reiniging begint, de stekker van de lader uit het stopcontact.** *U kunt stof en vet van de buitenzijde van de lader verwijderen met een doek of een zachte, niet-metalen borstel. Gebruik geen water of schoonmaakmiddelen. Laat nooit vloeistof in het gereedschap komen; dompel nooit een onderdeel van het gereedschap onder in een vloeistof.*

Accu

Belangrijke veiligheidsinstructies voor alle accu's

Als u vervangende accu's bestelt, zorg er dan voor dat u het catalogusnummer en voltage vermeldt.

De accu is niet volledig opgeladen als deze uit de verpakking komt. Voordat u de accu en oplader gebruikt, dient u de onderstaande veiligheidsinstructies te lezen. Volg vervolgens de oplaadprocedures zoals die zijn uitgelegd.

LEES ALLE INSTRUCTIES

- **Laad de accu niet op en gebruik deze niet in een explosieve omgeving, zoals in de nabijheid van ontvlambare vloeistoffen, gasen of stof.** *Wanneer u de accu plaatst in of verwijderd uit de lader kan het stof of de damp door een vonk vlamvatten.*
- **Gebruik nooit geweld bij het plaatsen van de accu in de lader. Wijzig de accu op geen enkele manier als deze niet past in een lader die niet geschikt is, omdat de accu**

kan openbarsten waardoor ernstig persoonlijk letsel kan ontstaan.

- *Laad de accu's alleen op in DeWALT-laders.*
- **Spat NIET** met water en dompel de accu niet onder in water of andere vloeistoffen.
- **Bewaar of gebruik het gereedschap en de accu niet op plaatsen waar de temperatuur kan dalen onder 4 °C (34 °F) (zoals in een schuurtje of een metalen loods in de winter), of hoger kan worden dan 40 °C (104 °F) (zoals in een schuurtje of een metalen loods in de zomer).**
- **Verbrand de accu niet, zelfs niet als deze ernstig beschadigd is of volledig verbruikt.** De accu kan in vuur exploderen. Als lithium ion accu's worden verbrand, komen giftige dampen en materialen vrij.
- **Als de inhoud van de accu in contact met de huid komt, wast u dit onmiddellijk af met water en een milde zeep.** Als accuvloeistof in de ogen komt spoelt u 15 minuten met water in het geopende oog, of totdat de irritatie stopt. Als medische hulp nodig is dient u te vermelden dat de accuelektrolyt is samengesteld uit een mengsel van vloeibare organische carbonaten en lithiumzouten.
- **De inhoud van geopende accucellen kan irritatie aan de luchtwegen veroorzaken.** Zorg voor frisse lucht. Zoek als de symptomen aanhouden medische hulp.



WAARSCHUWING: Gevaar voor brandwonden. Accuvloeistof kan ontvlambaar zijn als deze aan een vonk of vlam wordt blootgesteld.



WAARSCHUWING: Probeer nooit om welke reden dan ook de accu te openen. Als de behuizing van de accu is gescheurd of beschadigd, zet de accu dan niet in de lader. Klem een accu niet vast, laat een accu niet vallen, beschadig een accu niet. Gebruik een accu of lader waar hard op is geslagen, die is gevallen, waar overheen is gereden of die op welke manier dan ook is beschadigd (dat wil zeggen, doorboord met een spijker, geraakt met een hamer, vertrapt) niet. Een elektrische schok of elektrocutie kan het gevolg zijn. Breng beschadigde accu's terug naar het servicecentrum zodat ze kunnen worden gerecycled.



WAARSCHUWING: Brandgevaar. Berg de accu niet op en vervoer de accu niet op een manier dat metalen voorwerpen in contact kunnen komen met de aansluitpunten van de accu. Bijvoorbeeld, steek de accu niet in een schortzak, broekzakken, gereedschapskisten, gereedschapsdozen, laden, enz., waar een losse spijkers, schroeven, sleutels, enz. liggen.



VOORZICHTIG: Plaats het gereedschap wanneer het niet in gebruik is, op z'n zijkant op een stabiel oppervlak waar het niet kan vallen of omvallen. Sommige gereedschappen met grote accu's kunnen rechtop staan op de accu maar kunnen gemakkelijk worden omgegooid.

Transport



WAARSCHUWING: Brandgevaar. Tijdens het transport kunnen accu's mogelijk vlam vatten als de aansluitingen van de accu onbedoeld in aanraking komen met geleidende materialen. Controleer dat tijdens het transport de aansluitingen van de accu afgeschermd zijn en goed geïsoleerd van materialen die ermee in contact kunnen komen en kortsluiting kunnen veroorzaken.

OPMERKING: Lithium-ion batterijen mogen niet in gecontroleerde bagage worden gestopt.

DeWALT accu's voldoen aan alle van toepassing zijn verzendvoorschriften zoals deze zijn bepaald door de bedrijfstak en door wettelijke normen, zoals Aanbevelingen voor het Transport van Gevaarlijke Goederen van de UN; Voorschriften voor Gevaarlijke Goederen van de International Air Transport Association (IATA), Voorschriften Internationale Maritieme Gevaarlijke Goederen (IMDG) en de Europese Overeenkomst Betreffende het Internationale Vervoer van Gevaarlijke Goederen over de Weg (ADR). Lithium-ion cellen en accu's zijn getest in overeenstemming met Hoofdstuk 38,3 van de Aanbevelingen voor het Transport van Gevaarlijke Goederen Handleiding van Testen en Criteria.

In de meeste gevallen zal bij de verzending van een DeWALT-accu deze naar verwachting worden geclassificeerd als volledig gereguleerd Klasse 9 Gevaarlijk materiaal. Over het algemeen zullen alleen verzendingen die een lithium-ion-accu bevatten met een energie-classificatie hoger dan 100 Wattuur (Wh), moeten worden verzonden als volledig gereguleerd Klasse 9. Bij alle lithium-ion-accu's wordt de Wattuur-classificatie op de accu vermeld. Verder adviseert DeWALT in verband met complicaties met de voorschriften, lithium-ion-accu's niet als luchtvracht alleen te verzenden, ongeacht de Wattuur-classificatie. Zendingen van gereedschap met accu's (combo-sets) kunnen naar verwachting per luchtvracht worden verzonden, als de Wattuur-classificatie van de accu niet hoger is dan 100 Wh. Ongeacht of een verzending wordt geacht een vrijstelling te hebben of volledig voorgeschreven, is voor de verantwoordelijkheid van de verzender de meest recente voorschriften voor verpakking, labeling/markering en vereisten ten aanzien van documentatie.

De informatie die in dit hoofdstuk van de handleiding wordt verstrekt, wordt verstrekt in goed vertrouwen en wordt geacht nauwkeurig te zijn op het moment dat het document werd opgesteld. Er wordt echter geen garantie gegeven, impliciet of expliciet. Het is voor de verantwoordelijkheid van de koper ervoor te zorgen dat zijn activiteiten in overeenstemming zijn met de geldende voorschriften.

De FLEXVOLT™-accu vervoeren

De DeWALT FLEXVOLT™-accu heeft twee standen: **Gebruiks- en Transport-**

Stand: Wanneer de FLEXVOLT™-accu op zichzelf staat of in een DeWALT 18V-product zit, werkt de accu als een 18V-accu. Wanneer de FLEXVOLT™-accu in een 54V- of een 108V-product (twee 54V-accu's) zit, werkt de accu als een 54V-accu.

Transport-stand: Wanneer de kap op de FLEXVOLT™-accu is bevestigd, staat de accu in de transport-stand. Houd de kap op de accu bij verzending.

In de Transport-stand zijn reeksen van cellen binnen in de accu elektrisch van elkaar geïsoleerd, waardoor 3 accu's ontstaan met een lagere Wattuur-classificatie (Wh), vergeleken bij 1 accu met een hogere Wh-classificatie. Door dit grotere aantal van 3 accu's met een lagere Wattuur-classificatie kan de accu vrijgesteld zijn van bepaalde voorschriften voor verzending die worden opgelegd aan accu's met een hogere Wattuur-capaciteit.

Voorbeeld, de transport Wh waarde kan 3 x 36 Wh aangeven, dit betekend 3 batterijen van elk 36 Wh. De Wh waarde tijdens gebruik kan 108 Wh aangeven (1 batterij).

Voorbeeld van markering met etiket gebruik en transport

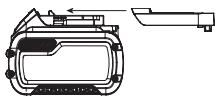

Bied de accu als chemisch afval aan en houd rekening met het milieu.

Laad DeWALT-accu's alleen op met de aangewezen DeWALT-laders. Wanneer u andere accu's dan de aangewezen DeWALT-accu's oplaadt met een DeWALT-lader dan kunnen deze barsten of kan dit leiden tot andere gevaarlijke situaties.



Gooi de accu niet in het vuur



GEBRUIK (zonder transport dop). Voorbeeld: Wh waarde geeft 108 Wh aan (1 batterij van 108 Wh).



TRANSPORT (met ingebouwde transport dop). Voorbeeld: Wh waarde geeft 3 x 36 Wh aan (3 batterijen van 36 Wh).

Aanbevelingen voor opslag

1. De beste plaats om het apparaat op te bergen is koel en droog, uit direct zonlicht en niet in overmatige hitte of koude. Voor optimale accuprestaties en levensduur bergt u accu's op bij kamertemperatuur als deze niet in gebruik zijn.
2. Wanneer u de accu lange tijd opbergt, kunt u deze voor optimale resultaten het beste volledig opgeladen opslaan op een koele, droge plaats buiten de lader.

OPMERKING: Accu's kunnen beter niet volledig ontladen worden opgeslagen. De accu moet voor gebruik weer worden opgeladen.

Labels op de oplader en accu

Behalve de pictogrammen die in deze handleiding worden gebruikt, kunnen de volgende pictogrammen op de labels op de lader en op de accu staan:



Lees gebruiksaanwijzing voor gebruik.



Zie **Technische gegevens** voor de oplaadtijd.



Niet doorboren met geleidende voorwerpen.



Laad geen beschadigde accu's op.



Niet blootstellen aan water.



Zorg dat defecte snoeren onmiddellijk worden vervangen.



Uitsluitend opladen tussen 4 °C en 40 °C.



Alleen voor gebruik binnenshuis.

Accutype

De DCE530 werkt op een 18-V accu.

Deze accu's kunnen worden gebruikt: , DCB181, DCB182, DCB183, DCB183B, DCB184, DCB184B, DCB185, DCB187, DCB189, DCB546, DCB547, DCB548. Raadpleeg **Technische Gegevens** voor meer informatie.

Inhoud van de verpakking

De verpakking bevat:

- 1 Heteluchtpistool
- 1 Kegelvormig mondstuk
- 1 Concentratormondstuk
- 1 Warmtespreidend mondstuk
- 1 Li-Ion-accu (C1, D1, L1, M1, P1, S1, T1, X1, Y1 modellen)
- 2 Li-Ion-accu's (C2, D2, L2, M2, P2, S2, T2, X2, Y2 modellen)
- 3 Li-Ion-accu's (C3, D3, L3, M3, P3, S3, T3, X3, Y3 modellen)
- 1 Gebruiksaanwijzing

OPMERKING: Bij de N-modellen worden geen accu's, laders en gereedschapskoffers geleverd. Bij de NT-modellen worden geen accu's en laders geleverd. B-modellen zijn voorzien van een Bluetooth®-accu.

OPMERKING: Het merkteken met het woord Bluetooth® en logo's zijn geregistreerde handelsmerken die eigendom zijn van Bluetooth®, SIG, Inc. en ieder gebruik van dergelijke merktekens door DeWALT is onder licentie. Overige handelsmerken en merknamen zijn eigendom van hun respectievelijke eigenaren.

- *Controleer of het gereedschap, de onderdelen of accessoires mogelijk zijn beschadigd tijdens het transport.*
- *Neem de tijd om deze handleiding grondig door te lezen en te begrijpen voordat u de apparatuur gebruikt.*

Markering op het gereedschap

De volgende pictogrammen kunnen op het gereedschap vermeld staan:



Lees gebruiksaanwijzing voor gebruik.



Draag gehoorbescherming.



Draag oogbescherming.



Zichtbare straling. Staar niet in het licht.

Positie Datumcode (Afb. B)

De datumcode **11**, die ook het jaar van fabricage bevat, is binnen in de behuizing geprint.

Voorbeeld:

2019 XX XX

Jaar van fabricage

Beschrijving (Afb. A)



WAARSCHUWING: *Pas het gereedschap of een onderdeel ervan nooit aan. Dit kan schade of persoonlijk letsel tot gevolg hebben. Gebruik uitsluitend accu's en laders van het merk DEWALT voor dit product. Gebruik van alle andere accu's kan het risico van brand doen ontstaan.*

- | | |
|--------------------------------------|---|
| 1 Aan/Uit-schakelaar | 6 Accu-ontgrendelknop |
| 2 Ventilatieopeningen | 7 Accu |
| 3 Regelknop voor de luchttemperatuur | 8 Vergrendeling aan/uitknop in de Aan-stand |
| 4 Mondstuk | 9 LED-lamp |
| 5 Afdekking van de warmtekop | 10 Aan/uit-schakelaar |

Gebruiksdoel

Uw heteluchtpistool is ontworpen voor het afschrapen van verf, solderen van leidingen, krimpen van PVC, lassen en buigen van kunststoffen en ook voor algemene doeleinden zoals drogen en ontdoeien.

GEBRUIK ZE NIET bij natte omstandigheden of in de aanwezigheid van ontvlambare vloeistoffen of gassen.

Dit heteluchtpistool is professioneel elektrisch gereedschap.

LAAT GEEN kinderen in contact met het gereedschap komen. Toezicht is vereist als onervaren gebruikers dit gereedschap bedienen.

- Dit product is niet bedoeld voor gebruik door personen (waaronder kinderen) die verminderde fysieke, sensorische of psychische vermogens hebben of die het ontbreekt aan ervaring en/of kennis of bekwaamheden, als dat niet gebeurt onder toezicht van een persoon die verantwoordelijk is voor hun veiligheid. Kinderen mogen nooit alleen worden gelaten met dit product zodat ze ermee zouden kunnen spelen.

MONTAGE EN AANPASSINGEN



WAARSCHUWING: *Om het gevaar op ernstig persoonlijk letsel te verminderen, zet u het gereedschap uit en ontkoppelt u de accu, voordat u enige aanpassing maakt of hulpstukken of accessoires verwijdert/installeert. Het onbedoeld opstarten kan letsel veroorzaken.*



WAARSCHUWING: *gebruik alleen de accusets en laders van DEWALT.*

De accu in het gereedschap zetten en uit het gereedschap verwijderen (Afb. B)

OPMERKING: Voor het beste resultaat is het belangrijk dat u de accu **7** volledig oplaadt.

De accu in de handgreep van het gereedschap installeren

- Houd de accu **7** tegenover de rails in de handgreep van de lamp (Afb. B).
- Schuif de accu in de handgreep totdat de accu stevig vastzit in het gereedschap en controleer dat de accu niet los raakt.

De accu uit het gereedschap halen

- Druk op de accu-ontgrendelknop **6** en trek de accu stevig uit de handgreep van het gereedschap.
- Zet de accu in de lader zoals wordt beschreven in het ladergedeelte van deze handleiding.

Vermogenmeter (Afb. B)

Er zijn DEWALT-accu's met een vermogenmeter en deze bestaat uit drie groene LED-lampjes die een aanduiding geven van de hoeveelheid lading die de accu nog heeft.

U kunt de vermogenmeter inschakelen door de knop van de vermogenmeter **12** in te drukken. Een combinatie van de drie groene LED-lampjes gaat branden en dat geeft een aanduiding van de hoeveelheid lading die de accu nog heeft. Wanneer de lading in de accu onder het bruikbare niveau ligt, gaat de vermogenmeter niet branden en moet de accu worden opgeladen.

OPMERKING: De brandstofmeter geeft slechts een indicatie van de hoeveelheid lading die de accu nog heeft. De meter geeft geen aanwijzingen over de functionaliteit van het gereedschap en is onderhevig aan schommelingen afhankelijk van productcomponenten, temperatuur en de toepassing door de eindgebruiker.

Luchttemperatuur (Afb. A)

Het DEWALT Heteluchtpistool heeft twee temperatuurstellingen. Schuif de regelknop **3** voor de luchttemperatuur naar voren voor weinig warmte (L), of trek de knop naar achteren voor veel warmte (H).

Toepassingen



In onderstaande tabel vindt u suggesties voor instellingen voor verschillende toepassingen.

Instelling	Toepassingen
Laag	<ul style="list-style-type: none"> Drogen van verf en vernis Stickers verwijderen In de was zetten en was verwijderen Timmerhout drogen vóór het opvullen Krimpen van PVC-omhulsels en isolatiebuizen Ontdoeien van bevroren leidingen

- Hoog
- Kunststoffen lassen
 - Kunststof leidingen en platen buigen
 - Geroeste bouten en moeren of bouten en moeren die te vastzitten, losmaken
 - Verf en lak verwijderen
 - Verbindingen maken bij loodgieterswerk
 - Linoleum of vinyl vloertegels verwijderen

Het juiste accessoire bevestigen (Afb. A)

Dit gereedschap wordt geleverd met een set accessoires voor verschillende toepassingen.

Pictogram	Beschrijving	Toepassing
	Reflectie-spuitmond of hoekspuitmond	Krimpkouw verwarmen, voorwerpen opwarmen. Voorkom het overmatig opwarmen, verbranden of beschadigen van het oppervlak achter het werkstuk.
	75 mm Warmtespreidend mondstuk	Verf drogen, verwijderen, linoleum of vinyl verwijderen, ontdoeien (hitte verspreid over een breed gebied).
	Concentratormondstuk	Voor het verwijderen van verf in kieren of toepassingen waarvoor een geconcentreerde warme luchtstroom nodig is op een klein oppervlak.

1. Controleer dat de aan/uit-schakelaar ① in de stand Off staat en de stekker van het gereedschap niet in het stopcontact zit. Let er vooral op dat het mondstuk is afgekoeld.
2. Plaats het accessoire van uw keuze op het mondstuk ④.

BEDIENING

WAARSCHUWING: Om het gevaar op ernstig persoonlijk letsel te verminderen, zet u het gereedschap uit en ontkoppelt u de accu, voordat u enige aanpassing maakt of hulpstukken of accessoires verwijdert/installeert. Het onbedoeld opstarten kan letsel veroorzaken.

Juiste positie van de handen (Afb. C)

WAARSCHUWING: Om het risico op ernstig persoonlijk letsel te verminderen, dient u **ALTIJD** de handen in de juiste positie te hebben, zoals afgebeeld.

WAARSCHUWING: Om het risico op ernstig persoonlijk letsel te verminderen, houdt u het **ALTIJD** stevig vast, anticiperend op een plotseling reactie.

Houd het gereedschap met slechts een hand vast, zoals wordt getoond in Afbeelding C. Plaats niet uw andere hand over de ventilatieopeningen.

Vóór ingebruikneming (Afb. A)

WAARSCHUWING: Let erop dat het mondstuk altijd van u en van omstanders is afgericht.

WAARSCHUWING: Laat NIET iets in het mondstuk vallen.

WAARSCHUWING: Schakel het gereedschap NIET in meer dan 60 minuten in een periode van 2 uur.

1. Bevestig het voor de toepassing aanbevolen accessoire.
2. Schuif de regelknop voor de luchttemperatuur ③ naar de gewenste luchttemperatuur.

OPMERKING: Zorg ervoor dat tijdens onderbrekingen van de werkzaamheden het heteluchtpistool zo staat dat het niet kan omvallen. Zet het heteluchtpistool ergens neer waar het niet per ongeluk kan worden omgestoten en waar geen brandbare materialen zijn. Als het product wordt omgestoten of niet goed wordt neergezet, kan het vallen en daar aanwezige materialen beschadigen of doen vlam vatten.

In- en uitschakelen (Afb. A, D)

1. Duw de regelknop voor de luchttemperatuur ③ in de stand voor de gewenste luchtstroominstellingen:
2. Een geringe luchtstroom voor het langzaam opwarmen van het werkstuk.
 - I 109 l/min (290 °C)
 - Een overvloedige luchtstroom voor het snel opwarmen van het werkstuk.
 - II 190 l/min (530 °C)
3. Inschakelen: druk aan/uit-schakelaar ① omhoog en trek de schakelaar ⑩ in. U kunt de unit ingeschakeld houden door de knop voor vergrendeling in de Aan-stand ⑧ links met uw duim in te drukken.
4. U kunt het gereedschap uitschakelen door de Aan/Uit-schakelaar los te laten. Is de schakelaar vergrendeld in de Aan-stand, knijp de schakelaar dan licht in zodat de knop voor vergrendeling in de Aan-stand vrijkomt en laat dan de schakelaar los.

OPMERKING: Trek de stekker van het gereedschap uit het stopcontact en laat het gereedschap afkoelen voordat u het verplaatst of opbergt.

OPMERKING: Gebruikt u het gereedschap handenvrij, let er dan op dat het zo staat dat het niet kan omvallen. Zet het heteluchtpistool ergens neer waar het niet per ongeluk kan worden omgestoten en waar geen brandbare materialen zijn. Als het product wordt omgestoten of niet goed wordt neergezet, kan het vallen en daar aanwezige materialen beschadigen of doen vlam vatten.

Verf verwijderen (Afb. A)

WAARSCHUWING: Raadpleeg de Belangrijke kennisgeving onder Algemene veiligheidswaarschuwingen voor elektrisch gereedschap voor u met het gereedschap verf gaat afbranden.

WAARSCHUWING: Schrap niet de verf van metalen kozijnen omdat door de hitte het glas kan barsten.

- Gebruik bij het schrappen van verf van andere kozijnen een mondstuk voor bescherming van glas.
- Houd het gereedschap niet te lang op één plaats gericht, omdat anders het oppervlak in brand zou kunnen vliegen.

- Verzamel geen verf op de schraper, omdat dit in brand kan vliegen. Verwijder, als dat nodig is, zorgvuldig met een mes de verfesten van de schraper.

1. Bevestig het geschikte accessoire.
2. Schuif de regelknop voor de luchttemperatuur **3** naar hoog.
3. Schakel het gereedschap uit door de aan/uit-schakelaar **1** naar boven te drukken en de schakelaar **10** in te trekken.
4. Richt de hete lucht op de verf die u wilt verwijderen. U bereikt de beste resultaten als u het heteluchtpistool langzaam, maar CONSTANT, heen-en-weer beweegt zodat de hitte gelijkmatig wordt verdeeld. **BLIJF NIET TE LANG OP EEN PLEK EN ONDERBREEK DE BEWEGING NIET.**
5. Wanneer de verf zacht wordt, schrap dan de verf weg met de handschraper.

DENK ERAAN: Splinters en kleine deeltjes afgeschraapte verf kunnen vlamvatten en door gaten en scheuren in het oppervlak dat wordt afgeschraapt, worden geblazen.

Stationair gebruik (Afb. E)

Het gereedschap kan in een stationaire stand worden gebruikt.

1. Zet het gereedschap op een rechte, stabiele werkbank. Zorg ervoor dat het gereedschap niet kan omvallen.
2. Schakel het gereedschap in door de gewenste luchtstroom te selecteren.

Afkoelperiode (Afb. F)

Het mondstuk en het accessoire worden zeer heet tijdens gebruik. Schakel het heteluchtpistool uit, trek de stekker uit het stopcontact en zet het gereedschap op een rechte, stabiele werkbank. Zorg ervoor dat het gereedschap niet kan omvallen. Laat het gereedschap ten minste 30 minuten afkoelen voordat u het verplaatst of opbergt.

OPMERKING: U kunt de tijd voor het afkoelen bekorten door het heteluchtpistool op de laagste luchttemperatuur te zetten en het enkele minuten te laten werken voordat u het uitschakelt.

ONDERHOUD

Uw DEWALT gereedschap op stroom is ontworpen om gedurende een lange tijdsperiode te functioneren met een minimum aan onderhoud. Het continu naar bevrediging functioneren hangt af van de juiste zorg voor het gereedschap en regelmatig schoonmaken.



WAARSCHUWING: Om het gevaar op ernstig persoonlijk letsel te verminderen, zet u het gereedschap uit en ontkoppelt u de accu, voordat u enige aanpassing maakt of hulpstukken of accessoires verwijdert/installeert. Het onbedoeld opstarten kan letsel veroorzaken.

Aan de lader en de accu kan geen onderhoud worden verricht.



Smering

Uw elektrische gereedschap heeft geen aanvullende smering nodig.



Reiniging



WAARSCHUWING: Blaas vuil en stof uit de hoofdbehuizing met droge lucht, zo vaak u ziet dat vuil zich in en rond de luchtopeningen ophoopt. Draag goedgekeurde oogbescherming en een goedgekeurd stofmasker als u deze procedure uitvoert.



WAARSCHUWING: Gebruik nooit oplosmiddelen of andere bijtende chemicaliën voor het reinigen van niet-metalen onderdelen van het gereedschap. Deze chemicaliën kunnen het materiaal dat in deze onderdelen is gebruikt verzwakken. Gebruik een doek die uitsluitend met water en milde zeep is bevochtigd. Zorg dat er nooit enige vloeistof in het gereedschap komt; dompel nooit enig onderdeel van het gereedschap in een vloeistof.



WAARSCHUWING: Laat kinderen nooit zonder toezicht het gereedschap schoonmaken of onderhouden.

Optionele accessoires



WAARSCHUWING: Aangezien accessoires die niet door DEWALT zijn aangeboden niet met dit product zijn getest, kan het gebruik van dergelijke accessoires met dit gereedschap gevaarlijk zijn. Om het risico op letsel te verminderen dient u uitsluitend door DEWALT aanbevolen accessoires met dit product te gebruiken.

Neem contact op met uw leverancier voor verdere informatie over de geschikte accessoires.

Bescherming van het milieu



Gescheiden inzameling. Producten en batterijen die zijn voorzien van dit symbool, mogen niet bij het normale huishoudelijke afval worden weggegooid.



Producten en batterijen bevatten materialen die kunnen worden teruggewonnen en gerecycled, zodat de vraag naar grondstoffen afneemt. Recycle elektrische producten en batterijen volgens de lokale voorschriften. Nadere informatie is beschikbaar op www.2helpU.com.

Herlaadbare accu

Deze duurzame accu moet herladen worden als hij niet krachtig genoeg blijkt tijdens het uitvoeren van klussen die daarvoor volt verliepen. Aan het einde van zijn technische levensduur dient u dit werktuig weg te gooien met respect voor het milieu:

- Gebruik de accu helemaal op en verwijder deze vervolgens uit het werktuig.
- Lithium-ion-cellen recyclebaar. Breng ze terug bij uw leverancier of naar het milieupark bij u in de buurt. De ingezamelde accu's zullen worden gerecycled of op juiste wijze tot afval worden verwerkt.

VARMEPISTOL

DCE530

Gratulerer!

Du har valgt et DEWALT-verktøy. Mange års erfaring, grundig produktutvikling og innovasjon gjør DEWALT til en meget pålitelig partner for profesjonelle brukere av elektrisk verktøy.

Tekniske data

		DCE530
Spenning	V _{DC}	18
Type		1
Batteritype		Li-Ion
Temperatur ved luftutløpet	°C	290 /530
Luftstrøm	l/min	109/190
Vekt (uten batteripakke)	kg	0,5



ADVARSEL: Les bruksanvisningen slik at skaderisikoen kan reduseres.

Definisjoner: Retningslinjer for sikkerhet

Definisjonene nedenfor beskriver alvorlighetsnivået de enkelte signalordene er. Les brukerhåndboken og vær spesielt oppmerksom på disse symbolene.



FARE: Angir en eksisterende farlig situasjon som, og hvis den ikke unngås, vil føre til **dødsfall eller alvorlig personskade**.



ADVARSEL: Angir en potensielt farlig situasjon som, og hvis den ikke unngås, kan føre til **dødsfall eller alvorlig personskade**.



FORSIKTIG: Angir en potensielt farlig situasjon som, og hvis den ikke unngås, kan føre til **mindre eller moderat personskade**.

MERK: Angir en arbeidsmåte som ikke er relatert til personskader, men som kan føre til skader på utstyr hvis den ikke unngås.



Angir fare for elektrisk støt.



Angir brannfare.

GENERELLE SIKKERHETSADVARSLER FOR ELEKTRISKE VERKTØY



ADVARSEL: Les alle sikkerhetsanvisninger, instruksjoner, illustrasjoner og spesifikasjoner som følger dette elektriske verktøyet. Manglende overholdelse av instruksjonene som er listet opp under kan resultere i elektrosjokk, ild og/eller alvorlig skade.

TA VARE PÅ ALLE ADVARSLER OG INSTRUKSJONER FOR FREMTIDIG BRUK

Sikkerhetsinstruksjoner for varmepistoler

Brann kan oppstå dersom verktøyet ikke brukes forsiktig, derfor:

- Varme kan ledes til brennbare materialer utenfor synsvidde. **IKKE BRUK** i fuktig atmosfære der det kan være eksplosjonsfarlige gasser, eller nær brennbare materialer.
- Plasser apparatet i stativet etter bruk og la det kjøle ned før oppbevaring.
- **IKKE** la verktøyet være uten oppsyn mens det er påskrudd.
- **IKKE** plasser hånden over ventilasjonsåpningene eller blokker disse på noen måte.
- Dysen og verktøyets tilbehør blir meget varme under bruk. La disse deler kjøles ned før du rører dem.
- Skru **ALLTID** av verktøyet før du setter det ned.
- Dette apparatet er ikke ment for bruk av personer (inkludert barn) med redusert fysiske, sensoriske eller mentale evner, eller mangel på erfaring og kunnskap, med mindre de får tilsyn eller har blitt opplært i bruk av apparatet av en person ansvarlig for deres sikkerhet.
- Sørg for tilstrekkelig ventilasjon siden giftige gasser kan avgis.
- **IKKE** bruk som hårtørker.
- **IKKE** blokker luftinntaket eller dyseutløpet. Dette kan forårsake overdreven varmeutvikling som kan skade verktøyet.
- **IKKE** før luftstrålen mot andre mennesker.
- **IKKE** berør metall dysen siden den blir meget varm under bruk og i opptil 30 minutter etter bruk.
- **IKKE** plasser dysen mot noe under bruk eller umiddelbart etter.
- **IKKE** stikk noe i dysen, det kan gi deg elektrisk støt. Ikke titt ned i dysen mens verktøyet er igang, på grunn av de høye temperaturer som produseres.
- **IKKE** la maling klistre seg fast til dysen eller skraperen, det kan ta fyr etter tid.
- **IKKE** fjern varmløpsdekslet under bruk.
- For å redusere eksplosjonsfaren, **IKKE** bruk i sprøytelakkeringsboder eller innen 3,0 meter fra sprøytelakkeringsaktivitet.
- **IKKE** bruk dette verktøyet til fjerning av blyholdig maling. Avskall, rester og gassene fra maling kan inneholde bly, som er giftig.
- Skjulte områder som bak vegger, tak, gulv, kulisseplasser og andre paneler kan inneholde brennbare materialer som kan påtennes av varmepistolen når man arbeider på slike områder. Antenneing av disse materialer kan skje uten at det er tydelig og kan resultere i materielle skader og personskader. Ved arbeid på slike områder, beveg varmepistolen stadig frem og tilbake. Å la ta det stå lenge på et sted kan antenne panelet eller materialet bak.

MERK: Disse varmepistolene er i stand til å produsere temperaturer over 530 °C.

- **IKKE** bruk dette verktøyet til å varme mat.

Batterier				Ladere/Ladetider (i minutter)							
Kat #	V _{DC}	Ah	Vekt (kg)	DCB104	DCB107	DCB112	DCB113	DCB115	DCB118	DCB132	DCB119
DCB546	18/54	6,0/2,0	1,05	60	270	170	140	90	60	90	X
DCB547	18/54	9,0/3,0	1,46	75*	420	270	220	135*	75*	135*	X
DCB548	18/54	12,0/4,0	1,44	120	540	350	300	180	120	180	X
DCB181	18	1,5	0,35	22	70	45	35	22	22	22	45
DCB182	18	4,0	0,61	60/40**	185	120	100	60	60/40**	60	120
DCB183/B	18	2,0	0,40	30	90	60	50	30	30	30	60
DCB184/B	18	5,0	0,62	75/50**	240	150	120	75	75/50**	75	150
DCB185	18	1,3	0,35	22	60	40	30	22	22	22	X
DCB187	18	3,0	0,54	45	140	90	70	45	45	45	90
DCB189	18	4,0	0,54	60	185	120	100	60	60	60	120

*Datokode 201811475B eller senere

**Datokode 201536 eller senere

- **IKKE** legg varmpistolens på brennbare overflater under bruk eller umiddelbart etter den slås av. La verktøy kjøles ned før det legges bort. Sett alltid pistolen på et flatt og rett underlag slik at dysetuppen peker opp.
- Fest bevegelige gjenstander godt mens du skrapet.
- Påse at varmluftstrålen føres i en sikker retning, vekk fra andre mennesker og brennbare objekter.
- **IKKE** fjern varmeløpdekslet under bruk.
- **IKKE** la dysen berøre noen overflate under bruk eller rett etter bruk.
- Fliser og små malingspartikler kan antennes og blåses gjennom hull og sprekker i overflaten som bearbeides.
- **IKKE** brenn malingen. Bruk medfølgende skrapet, og hold dysen minst 25 mm fra den malte overflaten. Når du arbeider i vertikal retning, jobb nedover for å hindre at maling faller i verktøyet og brenner.
- **ALLTID** bruk skrapere og kniver av god kvalitet.
- **IKKE** bruk varmpistolens sammen med kjemiskemalingsfjernere.
- **IKKE** bruk tilbehørsdyser som skrapere.
- **IKKE** før varmpistolens luftstrøm direkte mot glass. Glasset kan sprekke og resultere i materielle skader eller personskader.
- Ikke fjern etiketter og typeskilter. Disse gir viktig informasjon.
- Plasser varmpistolens på en stabil, jevn overflate når du ikke holder den i hånden.
- Vær alltid oppmerksom på at dette verktøyet kan antenne brennbare materialer og gjøre myk eller smelte andre. Uansett hvilken oppgave du utfører, skjerm for eller hold varmpistolens unna slike materialer.
- Av og til kan verktøyet avgir litt røyk etter at det er slått av. Dette er et resultat av oppvarming av olje på varmelementet som er igjen fra produksjonsprosessen.
- **Bruk vernebriller og annet sikkerhetsutstyr.**
- **Ikke eksponer elektriske verktøy for regn eller våte forhold.** Dersom det kommer vann inn i et elektrisk verktøy vil det øke risikoen for elektrisk støt.
- **Ikke strekk deg for langt. Ha godt fotfeste og stå støtt hele tiden.** Dette gir deg bedre kontroll over verktøyet i uventede situasjoner.
- **Lagre verktøy som ikke er i bruk utilgjengelig for barn og la ikke personer som ikke er kjent med det elektriske verktøyet eller disse instruksjonene bruke det.** Verktøy er farlige i hendene på utrenede brukere.
- **Få det elektriske verktøyet ditt vedlikeholdt av en kvalifisert reparatør som kun bruker originale reservedeler.** Dette sørger for at verktøyet sikkerhet blir ivarettatt.
- Sveiseoperasjoner skal ikke gjentas på en fitting, siden dette kan føre til at strømførende deler blir blottlagte.

Personer som fjerner maling skal følger disse retningslinjer:



ADVARSEL: Vær ekstremt forsiktig ved fjerning av maling. Avskall, rester og gassene fra maling kan inneholde bly, som er giftig. All maling eldre enn 1977 kan inneholde bly, og maling anvendt i boliger før 1950 inneholder sannsynligvis bly. Etter avsetning på overflater kan kontakt mellom hånd og munn føre til at du får det i deg. Eksponeringer for selv lave nivåer av bly kan forårsake uopprettelig skade på hjernen og nervesystemet, barn og fostere er spesielt utsatte.

Før du påbegynne malingsfjerning skal du fastslå hvorvidt malingen du skal fjerne inneholder bly. Dette kan du få gjort hos lokale helsemyndigheter eller en profesjonell konsulent som kan bruke en malingsanalysator for å registrere blyinnholdet i malingen som skal fjernes. **BLYINNHOOLDIG MALING SKAL KUN FJERNES AV EN PROFESJONELL OG SKAL IKKE FJERNES VED BRUK AV EN VARMEPISTOL.** Personer som fjerner maling skal følger disse retningslinjer:

1. **Flytt arbeidsstykket utendørs. Dersom dette ikke er mulig, sørg for god ventilasjon av arbeidsområdet. Åpne vinduene og sett en utblåsningsvifte i et av de.** Påse at viften flytter luft fra innsiden til utsiden.
2. Fjern eventuelle tepper, ryer, møbler, klær, matlagingsutstyr og luftkanaler.

3. **Legg duk i arbeidsområdet for å samle opp malingsflak og avskalling.** Bruk vernetøysom ekstra arbeidsskjorter, overaller og hetter.
4. **Arbeid i et rom av gangen. Møbler og inventar skal fjernes eller plasseres midt i rommet og dekkes til.** Arbeidsområder skal sperres av fra resten av leiligheten ved å forsegle døråpninger med duk.
5. Barn, gravide eller mulig gravide kvinner og ammende mødre skal ikke være til stede i arbeidsområdet inntil arbeidet er utført og rengjøring er ferdig.
6. **Bruk en støvpustemaske eller et dobbeltfilter (støv og røyk) pustemaske. Påse at masken passer godt. Skjegg og ansikts hår kan hindre masken i å sette ordentlig. Bytt filter ofte.** ENGANGS PAPIRMASKER ER IKKE TILSTREKkelig.
7. **Vær forsiktig ved bruk av varmpistolen** Beveg varmpistolen stadig, da overdreven varme genererer røyk som kan innåndes av operatøren.
8. **Hold mat og drikk vekk fra arbeidsområdet. Vask hendene, armer og ansikt og skyll munnen før du spiser eller drikker.** Ikke røyk eller tygg tyggegummi eller tobakk i arbeidsområdet.
9. **Fjern all støv og maling som er fjernet ved å vaske gulvet med en våt mopp. Bruk en våt klut til å gjøre ren alle vegger, vinduskarmer og andre overflater det maling eller støv legger seg. IKKE FEI, BRUK TØRR MOPP ELLER STØVSUG.** Bruk et høy-fosfat vaskemiddel eller tri-natrium fosfat (TSP) til vasking og mopping av områdene.
10. Ved slutten av hver arbeidsøkt, legg malingsflak og rusk i en dobbel plastpose, lukk den med tape eller tråd og kast den forskriftsmessig.
11. **Ta av vernetøy og arbeidssko i arbeidsområdet for å unngå at støv bæres inn i resten av leiligheten. Vask arbeidsklærne separat. Tørk av skoene med en våt klut som deretter vaskes sammen med arbeidsklærne.** Vask håret og kroppen godt med såpe og vann.

Viktig Melding

For at dette verktøyet skal fjerne maling effektivt, må det produsere meget høye temperaturer. Som følge av dette kan verktøyet antenne papir, treverk, maling- og lakkrester og lignende materialer.

Etter hvert som du blir mer kjent med verktøyet og utvikler riktig teknikk blir faren for tilfeldig antennelse mye redusert. Det beste du kan gjøre for å utvikle riktig teknikk er å ØVE! Arbeid på enkle malingsfjerningsoppgaver, helst utendørs, inntil du får en "feel" for hvordan du bruker verktøyet på en sikker og effektiv måte.

Under øving følg følgende prosedyrer for sikkerhet

- Vær alltid sikker på at verktøyet er slått av og frakoplet strømtilførsel når den er uten tilsyn.
- Rengjør skraperbladet ofte under bruk. Rester som bygger seg opp på bladet er meget brennbare.

- Eksperimentere for å finne optimal avstand fra vektøytets dyse til arbeidsoverflaten. Denne avstand 25,4 mm–50,8 mm vil variere avhengig av materialet som skal fjernes.
- Hold varmpistolen alltid i bevegelse foran skraperbladet.
- Under arbeidet, fjern løse malingsflak etterhvert som de bygger seg opp rundt arbeidsområdet.
- Når du arbeider innendørs, hold deg unna gardiner, papirer, møbeltrekk og lignende brennbare materialer.
- Viktigst av alt er å huske at dette er et ordentlig verktøy som produsere fremragende resultater når det brukes riktig. Øv på enkle prosjekter inntil du føler deg komfortabel med verktøyet. Kun da har du mestret riktig teknikk.

Restrisikoer

Til tross for at man følger relevante sikkerhetsbestemmelser og bruker sikkerhetsutstyr, er det bestemte farer som ikke kan unngås. De er:

- Hørselskader.
- Fare for personskade pga. flygende partikler.
- Fare for brannskader fordi utstyr blir varmt under bruk.
- Fare for personskade ved langvarig bruk.

TA VARE PÅ DENNE BRUKSANVISNINGEN

Ladere

DEWALT ladere trenger ingen justeringer, og er designet til å være så enkle som mulig å bruke.

Elektrisk sikkerhet

Den elektriske motoren er blitt konstruert for kun én spenning. Alltid kontroller at spenningen til batteripakken samsvarer med spenningen på merkeskiltet. Sørg også for at spenningen på laderen samsvarer med spenningen på strømmettet.



Din DEWALT-lader er dobbeltisolert i samsvar med EN60335; det trengs derfor ikke noen jordledning.

Dersom tilførselsledningen er skadet, må den byttes i en spesialledning som fås via DEWALT-serviceorganisasjon.

Bruk av skjøteledning

Skjøteledning bør ikke brukes hvis det ikke er absolutt nødvendig. Bruk en godkjent skjøteledning som egner seg for kraftforsyningen til din lader (se **Tekniske data**). Minimum størrelse på ledere er 1 mm²; maksimum lengde er 30 m. Alltid vikle ut kabelen fullstendig når du bruker en kabeltrommel.

Viktige sikkerhetsinstruksjoner for alle batteriladere

TA VARE PÅ DENNE BRUKSANVISNINGEN: Denne manualen inneholder viktige sikkerhetsanvisninger og bruksanvisninger for kompatible batteriladere (se **Tekniske data**).

- Før du bruker laderen les alle instruksjoner og advarselsmerker på laderen, batteripakken og produktet som bruker batteripakken.



ADVARSEL: Fare for støt. Ikke la væske komme inn i laderen. Det kan resultere i elektrisk støt.

⚠ ADVARSEL: Vi anbefaler bruk av en jordfeilsikring med en nominell strømverdi på 30mA eller mindre.

⚠ FORSIKTIG: Fare for brannskader. For å redusere faren for skader, lad kun DEWALT oppladbare batterier. Andre type batterier kan sprekke og forårsake personskader og materielle skader.

⚠ FORSIKTIG: Barn må holdes under oppsyn, sørg for at de ikke leker med apparatet.

MERK: Under visse forhold, med laderen innpluggert i strømforsyningen, kan de eksponerte kontaktene i laderen kortsluttes av fremmedlegemer. Fremmedlegemer som kan lede strøm, inkludert, men ikke begrenset til stålull, aluminiumsfolie eller annen ansamling av metalliske partikler, må holdes unna åpningene i laderen. Kople alltid laderen fra strømtilførselen når det ikke er en batteripakk i hulrommet. Kople fra laderen før rengjøring.

- **IKKE forsøk å lade batteripakken med andre ladere enn de som er nevnt i denne manualen.** Laderen og batteripakken er spesielt designet for å jobbe sammen.
- **Disse ladere er ikke ment for annen bruk enn lading av DEWALT oppladbare batterier.** Annen bruk kan resultere i brannfare og/eller elektrisk støt.
- **Ikke utsett laderen for regn eller snø.**
- **Dra i kontakten og ikke ledningen når du kople laderen fra strømmen.** Dette reduserer faren for skade på kontakten og ledningen.
- **Påse at ledningen er plassert slik at den ikke trækkes på, snubles i, eller på annen måte utsettes for skade eller påkjenning.**
- **Ikke bruk skjoteledning med mindre det er helt nødvendig.** Bruk av feil skjoteledning kan resultere i brannfare og/eller elektrisk støt.
- **Ikke plasser noe på laderen og ikke plasser laderen på en myk overflate som kan blokkere ventilasjonsslissene og resultere i for høy innvendig temperatur.** Plasser laderen et sted unna varmekilder. Laderen ventileres gjennom slisser i toppen og bunnen av huset.
- **Ikke bruk lader med skadet ledning eller kontakt**—bytt dem ut med en gang.
- **Ikke bruk laderen dersom den har fått et slag, er mistet i gulvet eller skadet på annen måte.** Lever den på et autorisert serviceverksted.
- **Ikke ta laderen fra hverandre; lever den på et autorisert serviceverksted når service eller reparasjon trenges.** Å sette den sammen feil kan resultere i elektrisk støt eller brann.
- Dersom ledningen er skadet må den byttes ut med en gang av produsenten, dens serviceagent eller lignende kvalifisert person for å unngå farer.
- **Kople laderen fra strømtilførselen før du begynner med rengjøring.** Dette reduserer faren for elektrisk støt. Fjerning av batteripakken reduserer ikke denne faren.
- **ALDRI forsøk på kople 2 ladere sammen.**

- **Laderen er designet for å bruke standard 230V elektrisk strøm. Ikke forsøk å bruke den på annen spenning.** Dette gjelder ikke billaderen.

Lade et batteri (Fig. B)

1. Plugg inn laderen i en passende stikkontakt for du setter inn batteripakken.
2. Sett batteripakken **7** i laderen, pass på at batteripakken sitter godt i laderen. Det røde (lade) lyset blinker gjentatt som indikasjon på at ladeprosessen er startet.
3. Fullført lading vises ved at det røde lyset er PÅ konstant. Pakken er da fullt oppladet og kan brukes, eller den kan bli stående i laderen. For å ta batteripakken ut av arbeidspakken, trykk inn og hold låseknappen **6** på batteripakken og ta den av.

MERK: For å sikre maksimum ytelse og levetid på Li-Ion batteripakker, lad batteripakken helt opp før første gangs bruk.

Bruk av lader

Se indikatorne under for batteripakkens ladetilstand.

Ladeindikatorer	
	lading 
	fulladet 
	varm/kald ladeforsinkelse* 

*Det røde lyset vil fortsette å blinke, men et gult indikatorlys vil lyse under denne operasjonen. Når batteriet har kjølt seg ned, vil det gule lyset bli slått av og laderen vil gjenoppta ladeprosedyren.

Kompatible ladere vil ikke lade en defekt batteripakke. Laderen vil indikere et defekt batteri ved at lyset ikke tennes.

MERK: Dette kan også tyde på et problem med laderen. Dersom laderen indikerer et problem, ta med lader og batteripakke til et servicesenter for testing.

Ventetid for varm/kald pakke

Dersom laderen detekterer et batteri som er for varmt eller for kaldt, vil den automatisk starte en "varm/kald pakke forsinkelse", og venter med å lade til batteriet har passende temperatur. Laderen vil deretter automatisk skifte til lademodus for pakken. Denne funksjonen sikrer maksimal levetid på batteriet.

En kald batteripakke vil lade langsommere enn en varm batteripakke. Batteripakken vil lade langsommere gjennom hele ladesyklusen, og vil ikke gå tilbake til maksimal ladehastighet selv om batteriet blir varmt.

Ladere DCB118 er utstyrt med en intern vifte som er designet for å avkjøle batteripakken. Viften vil slå seg på automatisk når batteripakken trenger å kjøles. Bruk aldri laderen dersom viften ikke fungerer korrekt eller dersom ventilasjonsåpningene er blokkert. Pass på at fremmedlegemer ikke kommer inn i laderen.

Elektronisk beskyttelsessystem

XR Li-ione verktøy er designet med et elektronisk beskyttelsessystem som vil beskytte batteriet mot overlading, overoppvarming eller dyp utlading.

Verktøyet vil automatisk slå seg av dersom beskyttelsessystemet aktiveres (Electronic Protection System). Dersom det skjer, sett litium-ion batteriet på laderen til det er helt oppladet igjen.

Veggmontering

Disse laderne er designet for å monteres på vegg eller stå på et bord eller arbeidsbenk. Dersom den skal monteres på veggen, plasser laderen innen rekkevidde fra en stikkontakt og unna hjørner eller andre hindringer som kan stoppe luftstrømmen. Bruk baksiden av laderen som mal for å bore hull i veggen for monteringskruene. Monter laderen godt med gipsskruer (må kjøpes separat) minst 25,4 mm lange med hodediameter 7–9 mm, som skrues inn i treverk til optimal dybde med omtrent 5,5 mm av skruen som stikker ut. Rett inn sporene på baksiden av laderen med de utstikkende skruene og lås på plass i sporene.

Rengjøringsanvisninger for lader



ADVARSEL: Fare for støt. Koble laderen fra strømuttaket før rengjøring. Smuss og fett kan fjernes fra laderen ved hjelp av en klut eller en myk, metallfri børste. Ikke bruk vann eller rengjøringsvæsker. Aldri la noen væske trenge inn i verktøyet; aldri dypp noen del av verktøyet i en væske.

Batteripakke

Viktige sikkerhetsinstruksjoner for alle batteripakker

Sørg for å inkludere katalognummer og spenning når du bestiller nye batteripakker.

Batteriet kommer ikke fullstendig ladet ut av pakningen. Les sikkerhetsinstruksjonene under før du bruker batteripakken og laderen. Følg deretter ladeprosedyrene som er beskrevet.

LES ALLE INSTRUKSJONER

- **Ikke lad eller bruk batteriet i eksplosive omgivelser, slik som i nærheten av antenkelige væsker, gasser eller støv.** Innsetting eller uttak av batteriet kan antenne støvet eller gassen.
- **Tving aldri batteripakken inn i laderen. Ikke modifier batteripakken på noen måte for å passe inn i en ikke-kompatibel lader idet batteripakken kan sprekke og forårsake alvorlig personskade.**
- *Lad batteripakkene kun i DeWALT ladere.*
- **IKKE sprut på eller senke ned i vann eller andre væsker.**
- **Ikke lagre eller bruk verktøyet eller batteripakken på steder der temperaturen kan falle under 4 °C (34 °F) (som i et utendørs skur eller i metallbygninger om vinteren), eller nå eller overstige 40 °C (104 °F) (som i et utendørs skur eller i metallbygninger om sommeren).**
- **Ikke brenn batteripakken selv om den er alvorlig skadet eller fullstendig utslitt.** Batteripakken kan eksplodere i en brann. Giftige gasser og materialer oppstår når man brenner litium ion-batteripakker.
- **Hvis batteriets innhold kommer i kontakt med huden, vasker du området med mild såpe og vann.** Hvis du får batterivæske på øyet, skyller du det åpne øyet i 15 minutter eller til irritasjonen gir seg. I tilfelle det trengs medisinsk

tilsyn, er batteriets elektrolytt sammensatt av en blanding av organiske karbonater og litium-salter.

- **Innholdet i åpne battericeller kan forårsake irritasjon av luftveiene.** Skaff frisk luft. Søk medisinsk ettersyn hvis symptomene vedvarer.



ADVARSEL: Fare for brannskader. Batterivæsken kan antennes hvis den utsettes for gnister eller flammer.



ADVARSEL: Forsøk aldri å åpne batteripakken av noen årsak. Ikke sett i laderen dersom batteripakkens ytre er sprukket eller skadet. Ikke knus, slipp i gulvet eller skad batteripakken. Ikke bruk en batteripakke eller lader som har fått et slag, er mistet i gulvet, påkjørt eller skadet på annen måte (f.eks. gjennomboret av en spiker, slått med hammer, tråkket på). Det kan resultere i elektrisk støt. Skadede batteripakker skal leveres til servicesenteret for gjenvinning.



ADVARSEL: Fare for brann. Ikke lagre eller transporter batteripakken slik at batteripolene kan komme i kontakt med metallobjekter. For eksempel, ikke legg batteriet i forkle, lommer, verktøyskrin, produkteskjer, skuffer etc. sammen med løse spikere, skrurer, nøkler, etc.



FORSIKTIG: Når det ikke er i bruk plasser verktøyet på siden på en stabil overflate der det ikke skaper fare for snubling eller fall. Noen verktøy med store batteripakker kan stå på batteripakken, men kan lettes slås overende.

Transport



ADVARSEL: Fare for brann. Transport av batterier kan kanskje føre til brann dersom batteripolene utilsiktet kommer i kontakt med elektrisk ledende materialer. Ved transport av batterier, pass på at batteripolene er beskyttet og godt isolerte fra materialer som kan komme i kontakt og føre til kortslutning.

MERK: Lithium-ione batterier skal ikke være med i innsjekk bagasje.

DeWALT batterier samsvarer med alle aktuelle shipping-forskrifter som angitt av bransjen og lovregler, inkludert UN Recommendations on the Transport of Dangerous Goods; International Air Transport Association (IATA) Dangerous Goods Regulations, International Maritime Dangerous Goods (IMDG) Regulations, og European Agreement Concerning The International Carriage of Dangerous Goods by Road (ADR). Litium-ion celler og batterier er testet i henhold til avsnitt 38,3 i "UN Recommendations on the Transport of Dangerous Goods Manual of Tests and Criteria".

I de fleste tilfeller vil forsendelse av en DeWALT batteripakke være unntatt fra klassifisering som en fullt regulert Class 9 Hazardous Material. Vanligvis vil bare forsendelser som inneholder et litium-ione batteri med høyere energiklassifisering enn 100 watt-timer (Wh) kreve forsendelse som fullt regulert Class 9. Alle litium-ione batterier har angitt watt-timer på pakken. Men på grunn av de kompliserte reglene anbefaler DeWALT ikke å sende litium-ione batteripakker med fly, uansett watt-time klassifisering. Forsendelser av verktøy med batterier

(kombinerte sett) kan unntaksvis sendes med fly dersom angitt watt-timer på batteripakken er under 100 Wh.

Uansett om en transport regnes som unntatt eller fullt regulert, er det senderens ansvar å sjekke de gjeldende reglene for pakking, etiketter/merking og dokumentasjon.

Informasjonen i dette avsnittet av manualen er gitt i god tro og ansett som nøyaktig på tidspunktet dokumentet ble opprettet. Men det gis ingen garantier, hverken eksplisitt eller implisitt. Det er kjøperens ansvar å sikre at aktivitetene samsvarer med de gjeldende retningslinjer.

Transport av FLEXVOLT™ batteriet

DeWALT FLEXVOLT™ batteriet har to moduser: **Bruk** og **transport**.

Bruksmodus: Når FLEXVOLT™-batteriet står alene eller er montert i et DeWALT 18V produkt, fungerer det som et 18V batteri. Dersom FLEXVOLT™-batteriet er i et 54V eller et 108V (to 54V batterier) produkt, vil det fungere som et 54V batteri.

Transport-modus: Når hetten er satt på FLEXVOLT™-batteriet, er batteriet i transport-modus. La hetten være på ved forsendelse.

I transportmodus blir rekker av celler elektrisk frakoblet i pakken slik at det dannes 3 batterier med lavere watt-timer (Wh) sammenlignet med 1 batteri med høyere watt-timer. Denne endringen til 3 batterier med lavere watt-timer gjør at pakken er unntatt fra visse begrensede shipping-regler som gjelder batterier med høyere watt-timer.

For eksempel kan Wh-spesifikasjonen for Transport være 3 x 36 Wh, som betyr 3 batterier på 36 Wh hver. Wh-spesifikasjonen for USE (bruk) kan være 108 Wh (som betyr 1 batteri).

Eksempel på merking for bruk og for transport

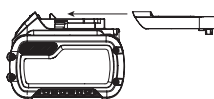

Se **Tekniske data** for ladetid.



Ikke undersøk med strømførende gjenstander.



Ikke lad skadede batteripakker.



Ikke utsett for vann.



Få byttet defekte ledninger omgående.



Lades kun mellom 4 °C og 40 °C.



Kun for innendørs bruk.



Deponer batteripakken på miljøvennlig vis.



Lad kun DeWALT batteripakker med de angitte DeWALT laderne. Lading av andre batteripakker enn de angitte DeWALT batteriene med en DeWALT lader kan føre til at de sprekker eller til andre farlige situasjoner.



Ikke brenn batteripakken.



BRUK: Bruk uten transporthette, nominell Wh er 108 Wh (1 batteri med 108 Wh).



TRANSPORT: Bruk med innebygget transporthette, nominell Wh er 3 x 36 Wh (3 batteri med 36 Wh).

Anbefalinger for lagring

- Den ideelle lagringsplassen er kjølig og tørr og ikke utsatt for direkte solskinn samt for sterk varme eller kulde. For optimal batteriytelse og levetid bør batteripakker lagres i romtemperatur når de ikke er i bruk.
- For lang tids lagring, anbefales det for optimalt resultat å lagre en fullt ladet batteripakke på et kjølig og tørt sted uttatt av laderen.

MERK: Batteripakker bør ikke lagres fullt utladet. Batteripakken må lades opp igjen før bruk.

Merking på laderen og batteripakken

I tillegg til piktogrammene som er brukt i denne manualen, kan etikettene på laderen og batteripakken vise følgende piktogrammer:



Les instruksjonshåndboken før bruk.



Batteritype

DCE530 bruker en 18 volt batteripakke.

Disse batteripakkene kan brukes: , DCB181, DCB182, DCB183, DCB183B, DCB184, DCB184B, DCB185, DCB187, DCB189, DCB546, DCB547, DCB548. Se **Tekniske Data** for mer informasjon.

Pakkens innhold

Pakken inneholder:

- 1 Varmepistol
- 1 Konisk dyse
- 1 Konsentratordyse
- 1 "Fishtail" flatedyse
- 1 Li-ion batteripakke (C1, D1, L1, M1, P1, S1, T1, X1, Y1 modeller)
- 2 Li-ion batteripakker (C2, D2, L2, M2, P2, S2, T2, X2, Y2 modeller)
- 3 Li-ion batteripakker (C3, D3, L3, M3, P3, S3, T3, X3, Y3 modeller)
- 1 Instruksjonshåndbok

MERK: Batteripakker, ladere og koffertar er ikke inkludert med N-modeller. Batteripakker og ladere er ikke inkludert med NT-modeller. B-modeller inkluderer Bluetooth® batteripakker.

MERK: Bluetooth® ordmerke og logoer er varemerker eiet av Bluetooth®, SIG, Inc. og all bruk av slike merker ved DEWALT er under lisens. Andre varemerker og merkenavn er eiet av sine respektive eiere.

- Se etter skader på verktøyet, deler eller tilbehør som kan ha oppstått under transport.
- Ta deg tid til å lese grundig gjennom og forstå denne håndboken før bruk.

Merking på verktøyet

Følgende piktoagrammer kan vises på verktøyet:



Les instruksjonshåndboken før bruk.



Bruk hørselvern.



Bruk vernebriller.



Synlig stråling. Ikke se inn i lyset.

Datokode plassering (Fig. B)

Datokoden (11), som også inkluderer produksjonsåret, er trykket på huset.

Eksempel:

2019 XX XX
Produksjonsår

Beskrivelse (Fig. A)



ADVARSEL: Aldri modifierer elektroverktøyet eller noen del av det. Dette kan føre til materiell- eller personskader. I-pakker med dette produktet. Bruk av andre batterier kan føre til risiko for brann. Bruk kun DEWALT batter.

- | | |
|--------------------------------------|----------------------------|
| 1 På-/av bryter | 6 Festeknapp for batteriet |
| 2 Ventilasjonsåpninger | 7 Batteri |
| 3 Justeringsknapp for lufttemperatur | 8 Lås på-knapp |
| 4 Dyse | 9 LED-lampe |
| 5 Varmeløpdeksel | 10 Utløser |

Tiltenkt Bruk

Varmepistolen er designet for fjerning av maling, lodding av rør, krymping av PVC, sveising og bøyning av plast i tillegg til generell bruk for tørking og tining.

IKKE bruk når det er vått eller i nærheten av antennerlige væsker eller gasser.

Varmepistolen er et profesjonelt elektroverktøy. .

IKKE la barn komme i kontakt med verktøyet. Uerfarne operatører trenger tilsyn når de bruker dette verktøyet.

- Dette apparatet er ikke ment for bruk av personer (inkludert barn) med reduserte fysiske, sensoriske eller mentale evner, eller mangel på erfaring og kunnskap, med mindre de får tilsyn av en person ansvarlig for deres sikkerhet. Barn skal aldri forlates alene med dette produktet.

MONTERING OG JUSTERING



ADVARSEL: For å redusere risikoen for alvorlig personskade, slå av verktøyet og koble fra batteripakken før du foretar eventuelle justeringer eller fjerner/installerer tilleggsutstyr eller tilbehør. En utilsiktet oppstart kan føre til personskader.



ADVARSEL: Bruk kun batteripakker og ladere fra DEWALT.

Sette inn og ta av batteripakke på verktøyet (Fig. B)

MERK: For best resultat, pass på at batteripakken 7 er helt oppladet før bruk.

For å installer batteripakken i verktøyets håndtak

1. Rett inn batteripakken 7 mot skinnene i håndtaket (Fig. B).
2. Skyv den inn i håndtaket til batteripakken er godt festet i verktøyet, pass på at den ikke løsner.

For å fjerne batteripakken fra verktøyet

1. Trykk batteriets festeknapp 6 og trekk batteriet bestemt ut av håndtaket.
2. Sett batteripakken i laderen som beskrevet i laderavsnittet i denne manualen.

Ladeindikator batteripakker (Fig. B)

Noen DEWALT batteripakker inkluderer en ladeindikator som består av tre grønne LED som indikerer hvor mye lading som er igjen i batteripakken.

For å aktivere ladeindikatoren, trykk og hold indikatorknappen 12. En kombinasjon av tre grønne LED-lys vil lyse og vise gjenværende lading. Dersom gjenværende lading av batteriet er under brukbar grense, vil ingen lys tennes og batteriet må lades opp.

MERK: Ladeindikatoren er bare en indikasjon av gjenværende lading i batteripakken. Den gir ingen indikasjon på om verktøyet fortsatt kan brukes, og kan variere med produktkomponentene, temperatur og brukerens bruksområde.

Lufttemperatur (Fig. A)

DEWALT varmpistol har to temperaturinnstillinger. Skyv justeringsknapp for lufttemperatur 3 forover for å velge lav varme (L), eller trekk bryteren tilbake for å velge høy varme (H).



Bruksområder

Tabellen nedenfor foreslår innstillinger for ulike bruksområder.

Innstilling	Bruksområder
Lav	<ul style="list-style-type: none"> • Tørring av maling og lakk • Fjerning av etiketter • Voksing og voksfjerning • Tørring av vått treverk før fylling • Krymping av PVC-emballasje og isoleringsrør • Tining av frose rør
Høy	<ul style="list-style-type: none"> • Sveising av plast • Bøying av plaster og plater • Løsning av rustne eller fastskrudde muttere og bolter • Fjerning av maling og lakk • Lodding av rørskjøter • Fjerning av linoleum og vinyl gulvfliser

Tilkopling av riktig tilbehør (Fig. A)

Verktøyet leveres med et sett tilbehør for forskjellige bruksområder.

Ikon	Beskrivelse	Bruksområde
	Reflektordyse eller krokdyse	Varmekrympingshylse, reflekterer varme rundt elementet. Unngå overdreven varme, brenning eller å skade overflaten bak arbeidsstykket.
	75 mm "Fish tail" flatedyse	Tørring, fjerning av maling, fjerning av vinyl og linoleum, tining (varmen spredt over et stort område).
	Konsentratordyse	For fjerning av maling i sprekker eller bruk som innebærer en konsentrert luftstrøm inn i et lite overflateområde.

1. Påse at på/av bryteren ① er i stilling AV og at verktøyet er frakoblet strømkilden. Påse at dysen er kjølt ned.
2. Plasser ønsket tilbehør på dysen ④.

BRUK

ADVARSEL: Ta alltid hensyn til sikkerhetsinstruksjonene og gjeldende forskrifter.

ADVARSEL: For å redusere risikoen for alvorlig personskade, slå av verktøyet og koble fra batteripakken før du foretar eventuelle justeringer eller fjerner/installerer tilleggsutstyr eller tilbehør. En utilsiktet oppstart kan føre til personskader.

Korrekt plassering av hendene (Fig. C)

ADVARSEL: For å redusere faren for alvorlig personskade, skal man **ALLTID** ha hendene i korrekt posisjon, som vist.

ADVARSEL: For å redusere faren for personskade, skal man **ALLTID** holde godt fast, for å være forberedt på en plutselig reaksjon.

Bruk bare en hånd for å holde verktøyet som vist i Figur C. Ikke sett den andre hånden over luftåpningen.

Før bruk (Fig. A)

ADVARSEL: Sørg for at dysen alltid peker vekk fra deg og eventuelt andre i nærheten.

ADVARSEL: IKKE slipp noe ned i dysen.

ADVARSEL: IKKE overstig 60 minutter "PÅ" innen en 2 timers periode.

1. Kople til riktig tilbehør anbefalt for bruksområdet.
2. Drei lufttemperatur justeringsknotten ③ til ønsket lufttemperatur.

MERK: Under brukspauser, pass på at varmpistolen er plassert slik at den ikke kan velte. Sett varmpistolen et sted der den ikke kan veltes utilsiktet, og som er fritt for brennbare materialer. Dersom produktet dultes til eller plasseres feil, kan det falle og svi eller antenne materialer i området.

Slå på og av (Fig. A, D)

1. Trykk inn på/av bryteren ③ til ønsket luftstrømstilling:
2. En lav luftstrøm for å varme opp arbeidsstykket sakte.
 - I 109 l/min (290 °C)
 - En høy luftstrøm for å varme opp arbeidsstykket hurtig.
 - II 190 l/min (530 °C)
3. For å slå på: Vipp På-/av bryter ① opp og trekk inn avtrekkeren ⑩. For å holde enheten håndfri, trykk deretter inn låseknappen ⑧ til venstre med tommelen.
4. For å slå av verktøyet, slipp avtrekkeren. Dersom avtrekkeren er låst, trykk avtrekkeren litt for å løse låsebryteren og slipp deretter avtrekkeren.

MERK: Koble verktøyet fra strømkilden og la verktøyet kjøle ned før det flyttes eller lagres.

MERK: Ved håndfri bruk, pass på at varmpistolen er plassert slik at den ikke kan velte. Sett varmpistolen et sted der den ikke kan veltes utilsiktet, og som er fritt for brennbare materialer. Dersom produktet dultes til eller plasseres feil, kan det falle og svi eller antenne materialer i området.

Fjerne maling (Fig. A)

ADVARSEL: Se **Viktig melding** under **Generelle sikkerhetsadvarslar for elektriske verktøy** før verktøyet brukes til fjerning av maling.

ADVARSEL: Ikke bruk på metall-vindusrammer siden varmen kan forårsake sprekker i glasset.

- Ved fjerning av maling på andre vindusrammer, bruk glassbeskyttelsesdysen.
- Ikke bruk på samme sted for lenge for å hindre antennelse av overflaten.
- Ikke la maling samle seg opp på skraperen, den kan antennes. Om nødvendig, fjern malingsrester fra skraperen ved hjelp av en kniv.

1. Kople til egnet tilbehør.
2. Skyv luft temperatur justeringsbryteren ③ til høy.
3. For å slå på: Vipp På-/av bryter ① opp og trekk inn avtrekkeren ⑩.
4. Før den varme luften mot malingen som skal fjernes. Beste resultater oppnås dersom varmpistolen bevegges

sakte, men stadig, fra side til side for jevn varmedistribusjon.
IKKE LA DET STÅ LENGE PÅ ETT STED.

5. Når malingen blir myk, skrap den bort med en håndskraper.

HUSK: Fliser og små malingspartikler kan antennes og blåses gjennom hull og sprekker i overflaten som bearbeides.

Stasjonær bruk (Fig. E)

Verktøyet kan også brukes i stasjonær stilling.

1. Sett verktøyet på en jevn, stabil arbeidsbenk. Påse at verktøyet ikke kan veltes.
2. Slå på verktøyet ved å velge ønsket luftstrøm.

Nedkjølingsperiode (Fig. F)

Dysen og tilbehøret blir meget varme under bruk. Slå av varmpistolen, koble fra strømforsyningen og sett verktøyet på en jevn, stabil arbeidsbenk. Påse at verktøyet ikke kan veltes.

La verktøyet kjøle seg i minst 30 minutter før det bevegges eller lagres.

MERK: For å korte ned nedkjølingstiden, slå på verktøyet på den laveste lufttemperatur innstillingen og la det kjøre i noen minutter før du skruv varmpistolen av.

VEDLIKEHOLD

Ditt DEWALT elektriske verktøy er designet for å virke over en lang tidsperiode med et minimum av vedlikehold. Kontinuerlig tilfredsstillende drift avhenger av tilfredsstillende stell av verktøyet og regelmessig renhold.

⚠ ADVARSEL: For å redusere risikoen for alvorlig personskade, slå av verktøyet og koble fra batteripakken før du foretar eventuelle justeringer eller fjerner/installerer tilleggsutstyr eller tilbehør.
En utilsiktet oppstart kan føre til personskader.

Laderen og batteripakken er vedlikeholdsfrie.



Smøring

Ditt elektriske verktøy trenger ikke ekstra smøring.



Rengjøring

⚠ ADVARSEL: Blås skitt og støv ut av hovedkabinettet med tørr luft når skitt samles inne i og rundt luftåpningene. Bruk godkjent øyeskyttelse og godkjent støvmaske når du utfører denne prosedyren.

⚠ ADVARSEL: Aldri bruk løsemidler eller sterke kjemikalier for å rengjøre ikke-metalliske deler av verktøyet. Disse kjemikaliene kan svekke materialene som brukes i disse delene. Bruk en klut som bare er fuktet med vann og mild såpe. Aldri la noen væske trenge inn i verktøyet; aldri dypp noen del av verktøyet i en væske.



ADVARSEL: Rengjøring og brukervedlikehold skal ikke utføres av barn uten tilsyn.

Tilleggsutstyr



ADVARSEL: Bruk av annet tilleggsutstyr enn det som tilbys av DEWALT kan være farlig, ettersom dette ikke er testet sammen med dette verktøyet. For å redusere faren for skader, bør kun tilleggsutstyr som er anbefalt av DEWALT brukes sammen med dette produktet.

Ta kontakt med din forhandler for ytterligere informasjon om egnet ekstrautstyr.

Beskyttelse av miljøet



Separat innsamling. Produkter og batterier merket med dette symbolet skal ikke kastes i vanlig husholdningsavfall.

Produkter og batterier inneholder materialer som kan gjenvinnes eller gjenbrukes, som reduserer behovet for råmaterialer. Vennligst lever elektriske produkter og batterier til gjenbruk i henhold til lokale regler. Mer informasjon får du på www.2helpU.com.

Oppladbar batteripakke

Denne langtids batteripakken må lades på nytt når den ikke lenger produserer nok strøm til jobber som enkelt kunne utføres tidligere. Ta hensyn til miljøet når batteripakken må kasseres:

- Lad batteripakken helt ut, og ta den ut av verktøyet.
- Litium-ion celler kan gjenbrukes. Lever dem til forhandleren eller en lokal gjenbruksstasjon. De innleverte batteripakkene vil gjenbrukes eller avfallsbehandles korrekt.

PISTOLA TÉRMICA

DCE530

Gratulerer!

Optou por uma ferramenta da DeWALT. Longos anos de experiência, um desenvolvimento meticuloso dos seus produtos e um grande espírito de inovação são apenas alguns dos argumentos que fazem da DeWALT um dos parceiros de maior confiança dos utilizadores de ferramentas eléctricas profissionais.

Dados técnicos

		DCE530
Voltagem	V _{cc}	18
Tipo		1
Tipo de bateria		Li-Ion
Temperatura na saída de ar	°C	290 /530
Fluxo de ar	l/min	109/190
Peso (sem bateria)	kg	0,5



ATENÇÃO: para reduzir o risco de ferimentos, leia o manual de instruções.

Definições: directrizes de Segurança

As definições abaixo apresentadas descrevem o grau de gravidade correspondente a cada palavra de advertência. Leia cuidadosamente o manual e preste atenção a estes símbolos.



PERIGO: indica uma situação iminentemente perigosa que, se não for evitada, **irá** resultar em **morte ou lesões graves**.



ATENÇÃO: indica uma situação potencialmente perigosa que, se não for evitada, **poderá** resultar em **morte ou lesões graves**.



CUIDADO: indica uma situação potencialmente perigosa que, se não for evitada, **poderá** resultar em lesões **ligeiras ou moderadas**.

AVISO: indica uma prática (não relacionada com ferimentos) que, se não for evitada, **poderá** resultar em danos materiais.



Indica risco de choque eléctrico.



Indica risco de incêndio.

AVISOS DE SEGURANÇA GERAIS RELATIVOS A FERRAMENTAS ELÉCTRICAS



ATENÇÃO: leia todos os avisos de segurança, instruções, ilustrações e especificações fornecidas com esta ferramenta eléctrica. O não cumprimento de todas as instruções indicadas abaixo pode resultar em choque eléctrico, incêndio e/ou lesões graves.

GUARDE TODOS OS AVISOS E INSTRUÇÕES PARA CONSULTA POSTERIOR

Instruções de segurança para pistolas térmicas

Pode ocorrer um incêndio se o aparelho não for utilizado com cuidado, por conseguinte:

- O calor pode propagar-se a materiais combustíveis que não estejam perto. **NÃO** o utilize num ambiente húmido, onde possa haver gases inflamáveis, nem junto de materiais combustíveis.
- Coloque o aparelho no suporte depois de o utilizar e deixe-o arrefecer antes de o guardar.
- **NÃO** deixe a ferramenta sem assistência enquanto estiver ligada.
- **NÃO** coloque a mão sobre as saídas de ventilação nem as bloqueie.
- O bocal e os acessórios desta ferramenta ficam demasiado quentes durante a utilização. Deixe que estas peças arrefeçam antes de tocar no aparelho.
- **DESLIGUE SEMPRE** a ferramenta antes de a arrumar.
- Este aparelho não deve ser utilizado por pessoas (incluindo crianças) com capacidades físicas, sensoriais ou mentais reduzidas ou com falta de experiência e conhecimentos, a menos que sejam acompanhadas ou tenham recebido formação sobre a utilização deste equipamento por uma pessoa responsável pela sua segurança.
- Certifique-se de que existe ventilação adequada, uma vez que podem ser produzidos vapores tóxicos.
- **NÃO** a utilize como secador de cabelo.
- **NÃO** obstrua a entrada de ar ou a saída do bocal, já que pode causar acumulação excessiva de calor, de que resultam danos na ferramenta.
- **NÃO** direcione o jacto de ar quente para as pessoas.
- **NÃO** toque no bocal metálico porque fica muito quente durante a utilização e permanece quente até 30 minutos após a utilização.
- **NÃO** encoste o bocal a nenhum objecto enquanto utilizar o aparelho ou imediatamente após a sua utilização.
- **NÃO** insira qualquer objecto no bocal, uma vez que pode sofrer um choque eléctrico. Não olhe para dentro do bocal enquanto a unidade estiver em funcionamento, devido às altas temperaturas produzidas.
- **NÃO** deixe que tinta se cole ao bocal ou ao raspador porque pode incendiar-se passado algum tempo.
- **NÃO** retire o tambor térmico durante a utilização.
- Para reduzir o risco de explosão, **NÃO** a utilize em cabines de pintura por pulverização ou uma distância inferior a 3 m de operações de pulverização de tinta.
- **NÃO** utilize esta ferramenta para remover tinta que contenha chumbo. A tinta descascada, os resíduos e vapores de tinta podem conter chumbo que é tóxico

Baterias				Carregadores/Intervalos de Carregamento (minutos)							
# de cat.	V _{cc}	Ah	Peso (kg)	DCB104	DCB107	DCB112	DCB113	DCB115	DCB118	DCB132	DCB119
DCB546	18/54	6,0/2,0	1,05	60	270	170	140	90	60	90	X
DCB547	18/54	9,0/3,0	1,46	75*	420	270	220	135*	75*	135*	X
DCB548	18/54	12,0/4,0	1,44	120	540	350	300	180	120	180	X
DCB181	18	1,5	0,35	22	70	45	35	22	22	22	45
DCB182	18	4,0	0,61	60/40**	185	120	100	60	60/40**	60	120
DCB183/B	18	2,0	0,40	30	90	60	50	30	30	30	60
DCB184/B	18	5,0	0,62	75/50**	240	150	120	75	75/50**	75	150
DCB185	18	1,3	0,35	22	60	40	30	22	22	22	X
DCB187	18	3,0	0,54	45	140	90	70	45	45	45	90
DCB189	18	4,0	0,54	60	185	120	100	60	60	60	120

*Código de data 201811475B ou posterior

**Código de data 201536 ou posterior

- *Áreas escondidas, tais como atrás de paredes, tectos, chãos, placas de soffito e outros painéis, podem conter materiais inflamáveis, passíveis de ignição pela pistola térmica, quando trabalhar nestes locais. A ignição destes materiais pode não ser imediatamente visível, podendo resultar em danos materiais e causar lesões nas pessoas. Quando trabalhar nestes locais, deve aproximar e afastar a pistola térmica do alvo. A demora ou a pausa num ponto pode incendiar o painel ou o material que se encontra atrás.*
NOTA: Estas pistolas de ar quente têm capacidade para produzir temperaturas superiores a 530 °C.
- **NÃO** utilize esta ferramenta para aquecer comida.
- **NÃO** coloque a pistola de ar quente sobre superfícies inflamáveis quando utilizar a pistola ou imediatamente depois de desligá-la. Deixe que a ferramenta arrefeça antes de guardá-la. Coloque sempre a pistola numa superfície nivelada e plana de modo a que o bico de pulverização aponte para cima.
- Mantenha as peças móveis fixadas e estáveis enquanto estiver a raspar.
- Certifique-se de que direcciona o jacto de ar quente numa direcção segura, afastado das pessoas ou de objectos inflamáveis.
- **NÃO** retire o tambor térmico durante a utilização.
- **NÃO** toque com o bocal em qualquer superfície quando estiver em funcionamento ou imediatamente depois de utilizá-la.
- As lascas e as pequenas partículas das camadas de tinta podem incendiar-se e ser expelidas através dos orifícios e fendas na superfície que está a ser descarnada.
- **NÃO** queime a tinta. Utilize o raspador e mantenha o bocal a uma distância de pelo menos 25 mm da superfície pintada. Quando trabalhar numa direcção vertical, pinte de cima para baixo, para evitar a entrada de tinta na ferramenta e que esta fique queimada.
- **UTILIZE SEMPRE** raspadores de boa qualidade e facas de decapar.
- **NÃO** utilize a pistola de ar quente com decapantes químicos.
- **NÃO** utilize outros bocais como raspadores.
- **NÃO** direcione o fluxo de ar da pistola de ar quente directamente sobre vidro. O vidro pode rachar e causar danos materiais ou ferimentos.
- Mantenha as etiquetas e as placas sinaléticas. Estas têm informações importantes.
- Coloque a pistola de ar quente numa superfície estável e nivelada, quando não a utilizar à mão.
- Tenha sempre em atenção que esta ferramenta pode incendiar materiais inflamáveis, amolecê-los ou derretê-los. Seja qual for a tarefa que está a executar, proteja ou mantenha a pistola de ar quente afastada deste tipo de materiais.
- Pode, ocasionalmente, verificar a saída de algum fumo da ferramenta depois de desligá-la. Isto resulta do aquecimento de óleo residual que se depositou no elemento de aquecimento durante o processo de fabrico.
- **Utilize protecção ocular e outro equipamento de segurança.**
- **Não exponha as ferramentas à chuva ou a condições de humidade.** A entrada de água na ferramenta eléctrica aumenta o risco de choque eléctrico.
- **Não se estique demasiado quando trabalhar com a ferramenta. Mantenha-se sempre bem posicionado e equilibrado.** Desta forma, será mais fácil controlar a ferramenta em situações inesperadas.
- **Guarde as ferramentas não utilizadas fora do alcance de crianças e não permita que pessoas não familiarizadas com a ferramenta ou com estas instruções utilizem a ferramenta.** As ferramentas são perigosas nas mãos de pessoas que não possuam as qualificações necessárias para as manusear.
- **A ferramenta só deve ser reparada por pessoal qualificado e só devem ser colocadas peças sobressalentes originais.** Isto garante a manutenção da segurança da ferramenta.
- As operações de soldadura não devem ser repetidas num encaixe por que deste modo as peças sob tensão podem ficar acessíveis.

As pessoas que removem tinta devem seguir estas orientações:



ATENÇÃO: deve ter cuidado extremo quando remover a tinta. Os resíduos, vapores e tinta descascada podem conter chumbo, que é tóxico. Qualquer tinta fabricada antes de 1977 pode conter chumbo e a tinta utilizada em residências anterior a 1950 é provável que contenha chumbo. Uma vez que está acumulado nas superfícies, o contacto com as mãos e posteriormente com a boca pode resultar na ingestão de chumbo. A exposição a níveis de chumbo, mesmo que sejam muito reduzidos, podem causar danos irreversíveis no sistema nervoso e no cérebro. As crianças recém-nascidas e nascituros são especialmente vulneráveis.

Antes de iniciar qualquer processo de remoção de tinta, deve verificar se a tinta contém chumbo. Isto pode ser efectuado pelo seu centro de saúde local ou por um profissional que utilize um analisador de tinta para verificar o teor de chumbo da tinta que vai ser removida. **A TINTA QUE CONTENHA CHUMBO SÓ DEVE SER REMOVIDA POR UM PROFISSIONAL E NÃO DEVE SER UTILIZADA UMA PISTOLA DE AR QUENTE.** As pessoas que removem tinta devem seguir estas orientações.:

1. **Coloque a peça no exterior. Se não for possível, mantenha a área de trabalho bem ventilada. Abra as janelas e instale numa delas uma ventoinha de exaustão.** Certifique-se de que a ventoinha procede à extracção do ar do interior para o exterior.
2. Retire ou cubra quaisquer carpetes, tapetes, mobília, vestuário, utensílios de cozinha e condutas de ar.
3. **Coloque panos na área de trabalho para agarrar quaisquer fragmentos ou pedaços da camada de tinta.** Use vestuário de protecção, tais como camisolas de trabalho adicionais, batas ou coberturas para a cabeça.
4. **Trabalhe numa sala de cada vez. As mobílias devem ser retiradas ou colocadas no centro da sala e cobertas.** As áreas de trabalho devem ser isoladas do resto da habitação, tapando as entradas com panos.
5. As crianças, as grávidas ou as mulheres que possam estar grávidas e as amas não devem estar presentes na área de trabalho até que este esteja concluído, bem como toda a limpeza.
6. **Use uma máscara anti-poeira ou uma máscara de filtro duplo (contra poeiras e fumos). Certifique-se de que a máscara se ajusta bem. A barba e os pêlos faciais podem impedir um ajuste adequado da máscara. Mude os filtros com frequência.** AS MÁSCARAS DE PAPEL DESCARTÁVEIS NÃO SÃO ADEQUADAS.
7. **Tenha cuidado quando utilizar a pistola térmica.** Mantenha a pistola térmica em movimento, uma vez que o calor excessivo gera fumos que podem ser inalados pelo utilizador.
8. **Mantenha os alimentos e as bebidas fora da área de trabalho. Lave as mãos, os braços e a cara e enxague a boca antes de comer ou beber.** Não fume nem masque pastilhas elásticas ou tabaco na área de trabalho.

9. **Limpe toda a tinta removida e poeira, passando uma esfregona húmida pelo chão. Utilize um pano húmido para limpar as paredes, parapeitos e quaisquer outras superfícies onde a tinta ou a poeira possam aderir. NÃO VARRA, FAÇA A LIMPEZA A SECO NEM UTILIZE UM ASPIRADOR.** Utilize um detergente com alto teor em fosfato ou trifosfato de sódio para lavar ou limpar com uma esfregona as áreas.
10. No final de cada sessão de trabalho, coloque os fragmentos e resíduos de tinta num saco de plástico duplo, feche-o com uma fita ou dê um nó e deite-o fora correctamente.
11. **Retire o vestuário de protecção e os sapatos de trabalho na área de trabalho para evitar o transporte da poeira para outras salas da habitação. Lave em separado as roupas de trabalho. Limpe os sapatos com um pano húmido, que será depois lavado com as roupas de trabalho.** Lave bem o cabelo e o corpo com água e sabonete.

Aviso Importante

Para que esta ferramenta seja um decapante de tinta eficaz, deve atingir temperaturas muito elevadas. Como consequência, o decapante pode incendiar papel, madeira, resíduos de tinta e verniz, bem como materiais semelhantes.

À medida que se vai familiarizando com a ferramenta e a desenvolver a técnica adequada, o perigo de ignição acidental torna-se cada vez menor. A melhor maneira para conseguir a técnica adequada é PRATICAR! Comece com trabalhos simples de decapagem, de preferência no exterior, até que se sinta à vontade para utilizar o decapante em segura e de maneira eficaz.

Enquanto pratica, tenha em conta os seguintes procedimentos de segurança

- Certifique-se sempre de que a ferramenta está desligada e a ficha retirada da tomada de alimentação quando não estiver presente.
- Limpe frequentemente a lâmina do raspador durante a utilização. Os resíduos acumulados na lâmina são altamente inflamáveis.
- Verifique qual a distância óptima entre o bocal da ferramenta e a superfície a decapar. Esta distância, que pode variar entre 25,4 e 50,8 mm, depende do material a remover.
- Mantenha sempre a pistola térmica à frente da lâmina do raspador.
- Enquanto trabalha, limpe os pedaços de tinta soltos à medida que se acumulam à volta da área de trabalho.
- Quando trabalhar em interiores, afaste-se sempre de cortinas, papéis, cortinados e materiais inflamáveis semelhantes.
- Acima de tudo, lembre-se que se trata de uma ferramenta de qualidade, que permite obter excelentes resultados quando devidamente utilizada. Comece com trabalhos simples até se sentir confortável com o seu decapante. Só então adquirirá a técnica adequada.

Riscos residuais

Apesar da aplicação dos regulamentos de segurança relevantes e da implementação de dispositivos de segurança, alguns riscos residuais não podem ser evitados. Estes riscos são os seguintes:

- Danos auditivos.
- Risco de ferimentos causados por partículas voadoras.
- Risco de queimaduras devido aos acessórios ficarem quentes durante a respectiva utilização.
- Risco de ferimentos pessoais devido a uma utilização prolongada.

GUARDE ESTAS INSTRUÇÕES

Carregadores

Os carregadores da DEWALT não requerem ajuste e foram concebidos para uma operação tão fácil quanto possível.

Segurança eléctrica

O motor eléctrico foi concebido apenas para uma voltagem específica. Verifique sempre se a voltagem da bateria corresponde à indicada na placa com os requisitos de alimentação. Além disso, certifique-se também de que a voltagem do seu carregador corresponde à da rede eléctrica.



O seu carregador da DEWALT possui isolamento duplo, em conformidade com a norma EN60335. Por conseguinte, não é necessária qualquer ligação à terra.

Se o cabo de alimentação estiver danificado, este tem de ser substituído por um cabo especialmente preparado, disponível através dos centros de assistência da DEWALT.

Utilizar uma extensão

Não deve ser utilizada qualquer extensão a menos que seja absolutamente necessário. Utilize uma extensão aprovada adequada para a potência da alimentação do seu carregador (consulte os **Dados técnicos**). O diâmetro mínimo do fio condutor é 1 mm²; o comprimento máximo da extensão é 30 m. Ao utilizar uma bobina de cabo, desenrole sempre o cabo na íntegra.

Instruções de Segurança Importantes Para Todos os Carregadores de Baterias

GUARDE ESTAS INSTRUÇÕES: este manual inclui instruções de funcionamento e segurança importantes para carregadores de bateria compatíveis (consulte **Dados técnicos**).

- Antes de utilizar o carregador, leia todas as instruções e sinais de aviso indicados no carregador, na bateria e no aparelho que utiliza a bateria.



ATENÇÃO: perigo de choque. Não permita a entrada de líquidos no carregador. Pode ocorrer um choque eléctrico



ATENÇÃO: recomendamos a utilização de um dispositivo de corrente residual com uma corrente residual de 30mA ou menos.



CUIDADO: perigo de queimadura. Para reduzir o risco de lesões, carregue apenas baterias recarregáveis DEWALT. Outros tipos de baterias podem rebentar, causando lesões pessoais e danos.



CUIDADO: as crianças devem ser vigiadas, para garantir que não brincam com o aparelho.

AVISO: em determinadas condições, quando o carregador está ligado à fonte de alimentação, os contactos de carga expostos no interior do carregador podem entrar em curto-circuito devido a material estranho. Os materiais estranhos condutores como, por exemplo, mas não limitado a, lâ de aço, folha de alumínio ou qualquer acumulação de partículas metálicas devem ser removidos dos orifícios do carregador. Desligue sempre o carregador da fonte de alimentação quando não estiver inserida uma bateria no respectivo compartimento. Desligue o carregador antes de proceder à limpeza.

- **NÃO carregue a bateria com quaisquer carregadores além dos especificados neste manual.** O carregador e a bateria foram concebidas especificamente para funcionarem em conjunto.
- **Estes carregadores foram concebidos para apenas para carregar baterias recarregáveis DEWALT.** Quaisquer outras utilizações podem resultar em incêndio, choque eléctrico ou electrocussão.
- **Não exponha o carregador a chuva ou neve.**
- **Quando desligar o carregador da corrente, puxe pela ficha e não pelo cabo.** Isto permite reduzir o risco de danos na ficha de alimentação eléctrica e do cabo.
- **Certifique-se de que o cabo está colocado num local onde não possa ser pisado, possa causar tropeções ou esteja sujeito a danos ou tensão.**
- **Não utilize uma extensão, a menos que seja estritamente necessário.** O uso de uma extensão inadequada pode resultar num incêndio, choque eléctrico ou electrocussão.
- **Não coloque objectos sobre o carregador nem o coloque em cima de uma superfície macia que possa bloquear as entradas de ventilação e causar calor interno excessivo.** Coloque o carregador num local afastado de fontes de calor. O carregador é ventilado através de ranhuras na parte superior e inferior da estrutura.
- **Não utilize o carregador se o cabo ou a ficha estiverem danificados**—substitua-os de imediato.
- **Não utilize o carregador se tiver sofrido um golpe brusco, se o deixar cair ou se ficar de algum modo danificado.** Leve-o para um centro de assistência autorizado.
- **Não desmonte o carregador; leve-o para um centro de assistência autorizado, no caso de ser necessário assistência ou reparação.** Uma nova montagem incorrecta pode resultar em choque eléctrico, electrocussão ou incêndio.
- Se o cabo de alimentação ficar danificado, deve enviá-lo de imediato para o fabricante, agente de assistência ou um responsável devidamente qualificado para que possa ser substituído, de modo a evitar qualquer situação de perigo.
- **Desligue o carregador da tomada antes de proceder a qualquer trabalho de limpeza. Isto reduz o risco de choque eléctrico.** A remoção da bateria não reduz este tipo de risco.

- **NUNCA** tente ligar 2 carregadores ao mesmo tempo.
- **O carregador foi concebido para funcionar com uma potência eléctrica doméstica padrão de 230 V. Não tente utilizá-lo com qualquer outro tipo de tensão. Isto não se aplica ao carregador do automóvel.**



Carregar uma bateria (Fig. B)

1. Ligue o carregador numa tomada adequada antes de inserir a pilha.
2. Insira a bateria 7 no carregador, certificando-se de que fica totalmente encaixada no carregador. O indicador luminoso vermelho (de carga) pisca repetidamente, indicando que o processo de carga foi iniciado.
3. A conclusão do processo de carga é indicado pelo indicador luminoso vermelho, que permanece ligado de maneira contínua. A bateria fica totalmente carregada e pode ser utilizada nesta altura ou pode deixá-la no carregador. Para retirar a bateria do carregador, prima o botão de libertação na bateria 6.

NOTA: Para assegurar o máximo desempenho e vida útil das baterias de iões de lítio, carregue a bateria totalmente antes de utilizar o produto pela primeira vez.

Funcionamento do carregador

Consulte os indicadores abaixo para saber qual é o estado do processo de carga da bateria.

Indicadores de carga	
 em carga	--- --- --- ---
 totalmente carregada	=====
 retardação de calor/frio da bateria*	--- --- --- ---

*O indicador luminoso vermelho continua a piscar, mas acende-se um indicador luminoso amarelo durante esta operação. Quando a bateria atingir a temperatura adequada, o indicador luminoso amarelo desliga-se e o carregador continua o processo de carga.

O(s) carregador(es) compatível(eis) não carrega uma bateria defeituosa. O carregador indica que a bateria está defeituosa ao não acender-se.

NOTA: isto pode também indicar que se trata de um problema no carregador.

Se o carregador indicar uma falha, leve o carregador e a bateria um centro de assistência autorizado para que sejam submetidos a um teste.

Retardação de calor/frio

Quando o carregador detecta que uma bateria está demasiado quente ou fria, inicia automaticamente a retardação de calor/frio, interrompendo o processo de carga até a bateria atingir a temperatura adequada. Em seguida, o carregador muda automaticamente para o modo de carga. Esta função assegura a duração máxima da bateria.

Uma bateria fria fica carregada a uma velocidade mais lenta do que uma bateria quente. A bateria irá carregar a essa taxa mais

lenta durante todo o ciclo de carga e não recupera a taxa de carga máxima, mesmo que a bateria aqueça.

O carregador DCB118 está equipado com uma ventoinha interna para arrefecer a bateria. A ventoinha liga-se automaticamente quando a ventoinha tem de ser arrefecida. Nunca utilize o carregador se a ventoinha não funcionar correctamente ou se as aberturas de ventilação estiverem obstruídas. Não permita a entrada de objectos estranhos no interior do carregador.

Sistema de protecção electrónica

As baterias de iões de lítio XR foram concebidas com um Sistema de protecção electrónica que protege a bateria contra sobrecarga, sobreaquecimento ou descarga profunda. A ferramenta desliga-se automaticamente se o Sistema de protecção electrónica for activado. Se isto ocorrer, coloque a bateria de iões de lítio no carregador até ficar totalmente carregada.

Montagem na parede

Estes carregadores foram concebidos para montagem na parede ou para serem colocados numa mesa ou numa superfície de trabalho. Se forem montados numa parede, coloque o carregador perto de uma tomada eléctrica e afastado de cantos ou outras obstruções que possam impedir a circulação de ar. Utilize a parte de trás do carregador como base para a fixação dos parafusos de montagem na parede. Monte o carregador com firmeza com parafusos de placa de gesso (adquiridos em separado) a uma distância de pelo menos 25,4 mm com uma cabeça do parafuso com 7–9 mm de diâmetro, aparafusado em madeira a uma profundidade ideal de cerca de 5,5 mm do parafuso exposto. Alinhe as ranhuras na parte de trás do carregador com os parafusos expostos e insira-os por completo nas ranhuras.

Instruções de limpeza do carregador

⚠ ATENÇÃO: perigo de choque. Desligue o carregador da tomada de CA antes de proceder à limpeza. A sujidade e gordura podem ser removidas a partir do exterior do carregador com um pano ou uma escova suave não metálica. Não utilize água ou outros produtos de limpeza. Nunca deixe entrar qualquer líquido dentro da ferramenta. Da mesma forma, nunca mergulhe qualquer peça da ferramenta num líquido.

Baterias

Instruções de segurança importantes para todas as baterias

Ao encomendar baterias sobresselentes, certifique-se de que inclui a referência do catálogo e a voltagem.

A bateria não irá estar totalmente carregada quando a retirar da embalagem pela primeira vez. Antes de utilizar a bateria e o carregador, leia as instruções de segurança abaixo. Em seguida, siga os procedimentos de carregamento indicados nas instruções.

LEIA TODAS AS INSTRUÇÕES

- **Não carregue ou utilize baterias em ambientes explosivos, como, por exemplo, na presença de líquidos, gases ou poeiras inflamáveis.** A colocação ou remoção da bateria do carregador pode inflamar as poeiras ou os fumos.
- **Nunca force a entrada da bateria no carregador. Nunca modifique a bateria de modo a encaixá-la num carregador não compatível, porque pode romper, causando lesões pessoais graves.**
- Carregue as baterias apenas em carregadores DEWALT.
- **NÃO** salpique nem coloque a bateria dentro de água ou de outros líquidos.
- **Não armazene ou utilize a ferramenta em locais onde a temperatura possa ser inferior a 4 °C (tais como barracões ao ar livre ou construções de metal durante o Verão) ou se atingir ou exceder 40 °C (tais como barracões ao ar livre ou construções de metal durante o Verão).**
- **Não incinere a bateria, mesmo se esta estiver gravemente danificada ou completamente esgotada.** A bateria pode explodir se for exposta a uma chama. São produzidos vapores e materiais tóxicos quando as baterias de iões de lítio são queimadas.
- **Se o conteúdo da bateria entrar em contacto com a sua pele, lave imediatamente a área afectada com sabão suave e água.** Se o líquido da bateria entrar em contacto com os seus olhos, passe-os (abertos) por água durante 15 minutos ou até a irritação passar. Se for necessária assistência médica, o electrolito da bateria é composto por uma mistura de carbonatos orgânicos líquidos e sais de lítio.
- **O conteúdo das células de uma bateria aberta poderá causar irritação respiratória.** Respire ar fresco. Se os sintomas persistirem, procure assistência médica.



ATENÇÃO: risco de queimadura. O líquido da bateria poderá ser inflamável se for exposto a faíscas ou a uma chama.



ATENÇÃO: nunca tente abrir a bateria, seja qual for o motivo. Se a bateria estiver rachada ou danificada, não a insira no carregador. Não esmague, deixe cair nem danifique a bateria. Não utilize uma bateria ou um carregador que tenha sofrido um golpe brusco, uma queda, atropelamento ou danificada de algum modo (por exemplo, perfurada por um prego, atingida com um martelo ou pisada). Pode ocorrer um choque eléctrico ou electrocussão. As baterias danificadas devem ser devolvidas ao centro de assistência para reciclagem.



ATENÇÃO: perigo de incêndio. Quando armazenar ou transportar a bateria, não deixe que objectos metálicos entrem em contacto com os terminais expostos da bateria. Por exemplo, não coloque a bateria dentro de aventais, bolsos, caixas de ferramentas, caixas de kits de produtos, gavetas, etc., com pregos soltos, parafusos, chaves, etc.



CUIDADO: quando não utilizar a ferramenta, deve colocá-la de lado numa superfície estável, de modo a que ninguém tropece nem sofra uma queda. Algumas

ferramentas com baterias grandes ficam na vertical dentro da bateria, mas podem ser facilmente derrubadas.

Transporte



ATENÇÃO: Perigo de incêndio. O transporte das pilhas pode dar origem a um incêndio se os terminais da pilha entrarem em contacto inadvertidamente com os materiais condutores. Quando transportar as pilhas, certifique-se de que os terminais da pilha estão protegidos e devidamente isolados de materiais que possam entrar em contacto com eles e causar um curto-circuito.

NOTA: As baterias de iões de lítio não devem ser colocadas em bagagem despachada.

As pilhas da DEWALT estão em conformidade com todas as regulamentações de expedição aplicáveis, de acordo com os padrões jurídicos e de indústria, que incluem as Recomendações da ONU sobre o transporte de mercadorias perigosas; disposições relativas a mercadorias perigosas da Associação do Transporte Aéreo Internacional (IATA), Regulamentações do código marítimo internacional para o transporte de mercadorias perigosas (IMDG) e o Acordo europeu relativo ao transporte rodoviário internacional de mercadorias perigosas (ADR). As pilhas de iões de lítio foram testadas de acordo com a secção 38,3 das Recomendações da ONU no que respeita ao Transporte de Mercadorias Perigosas: Manual de Ensaios e Critérios. Na maioria dos casos, o envio de uma bateria DEWALT não terá de ser classificado como Material perigoso de Classe 9 totalmente regulado. Em geral, apenas os envios que contenham uma bateria de iões de lítio com uma taxa energética superior a 100 watt-horas (Wh) serão enviados como Classe 9 totalmente regulada. Todas as baterias de iões de lítio têm uma classificação de watt-horas assinalada na bateria. Além disso, devido às complexidades de regulamentação, a DEWALT não recomenda o envio de baterias de iões de lítio por transporte aéreo, independentemente da classificação de watt-horas. O envio de ferramentas com baterias (conjunto) enviado por transporte aéreo será isento se a classificação de watt-horas da bateria não for superior a 100 watts-horas.

Independentemente de uma expedição ser considerada isenta ou totalmente regulamentada, é da responsabilidade do expedidor consultar as mais recentes regulamentações para a embalagem, etiquetagem/marcação e exigências de documentação.

As informações indicadas nesta secção do manual são fornecidas de boa fé e acredita-se que são precisas aquando da elaboração do documento. No entanto, não é fornecida qualquer garantia, expressa ou implícita. É da responsabilidade do comprador garantir que as respectivas actividades estão em conformidade com as regulamentações aplicáveis.

Transportar a bateria FLEXVOLT™

A bateria DEWALT FLEXVOLT™ tem dois modos: **Utilização e transporte.**

Modo de utilização: Quando a bateria FLEXVOLT™ não está instalada ou está instalada num equipamento DEWALT de 18 V, funciona como uma bateria de 18 V. Quando a bateria FLEXVOLT™ está instalada num equipamento de 54 V ou de

108 V (duas baterias de 54 V), funciona como uma bateria de 54 V.

Modo de transporte: Quando a tampa está montada na bateria FLEXVOLT™, isso significa que a bateria está no modo de transporte. Mantenha a tampa colocada quando transportar a bateria.

No modo Transporte, os conjuntos de células são desligados

eléctricamente da bateria, o que dá origem a 3 baterias com uma capacidade nominal de watt-hora (Wh) mais reduzida, em comparação com 1 bateria com uma capacidade nominal de watt-hora. Esta capacidade superior de 3 baterias com uma capacidade nominal de watt-hora mais reduzida pode isentar a bateria de determinadas regras de transporte impostas às baterias de watt-hora de maior capacidade.

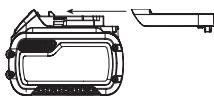

Por exemplo, a classificação Wh (watt-hora) de transporte pode indicar 3 x 36 Wh, o que significa 3 pilhas de 36 Wh cada.

Exemplo de marca de etiqueta de utilização e transporte



A classificação de Wh de utilização pode indicar 108 Wh (é necessário utilizar 1 pilha).

Recomendações de armazenamento

1. O melhor local de armazenamento será um local fresco e seco, afastado da luz directa do sol e de fontes de calor ou de frio. Para obter o máximo desempenho e a maior vida útil possíveis das baterias, guarde-as à temperatura ambiente quando não estiverem a ser utilizadas.
2. Para um armazenamento prolongado, é recomendável armazenar a bateria totalmente carregada num local fresco, seco e afastado do carregador para obter os melhores resultados.

NOTA: as baterias não devem ser armazenadas totalmente sem carga. É necessário recarregar a bateria antes de a utilizar.

Etiquetas no carregador e na bateria

Além dos símbolos indicados neste manual, os rótulos no carregador e na bateria podem apresentar os seguintes símbolos:



Leia o manual de instruções antes de utilizar este equipamento.



Consulte os **Dados técnicos** para ficar a saber o tempo de carregamento.



Não toque nos contactos com objectos condutores.



Não carregue baterias danificadas.



Não exponha o equipamento à água.



Mande substituir imediatamente quaisquer cabos danificados.



Carregue a bateria apenas com uma temperatura ambiente entre 4 °C e 40 °C.



Apenas para uso dentro de casa.



LI-ION

Desfaça-se da bateria de uma forma ambientalmente responsável.



Carregue as baterias da DEWALT apenas com os carregadores DEWALT concebidos para o efeito. O carregamento de baterias que não sejam as baterias específicas DEWALT com um carregador da DEWALT pode fazer com que rebentem ou dar origem a situações de perigo.



Não queime a bateria.



UTILIZAÇÃO (sem bolsa de transporte). Exemplo: a classificação de Wh indica 108 Wh (1 pilha com 108 Wh).



TRANSPORTE (com bolsa de transporte incorporada). Exemplo: a classificação de Wh indica 3 x 36 Wh (3 pilhas de 36 Wh).

Tipo de bateria

O modelo DCE530 utiliza uma pilha de 18 volts.

Podem ser utilizadas as seguintes baterias: , DCB181, DCB182, DCB183, DCB183B, DCB184, DCB184B, DCB185, DCB187, DCB189, DCB546, DCB547, DCB548. Consulte os **Dados Técnicos** para obter mais informações.

Conteúdo da embalagem

A embalagem contém:

- 1 Pistola de ar quente
- 1 Bocal cónico
- 1 Bocal concentrador
- 1 Bocal de superfície larga e achatada
- 1 Pilha de iões de lítio (modelos C1, D1, L1, M1, P1, S1, T1, X1, Y1)
- 2 Pilhas de iões de lítio (modelos C2, D2, L2, M2, P2, S2, T2, X2, Y2)
- 3 Pilhas de iões de lítio (modelos C3, D3, L3, M3, P3, S3, T3, X3, Y3)
- 1 Manual de instruções

NOTA: as baterias, carregadores e caixas de transporte não são incluídas com os modelos N. As baterias e carregadores não são incluídas com os modelos NT. Os modelos B incluem baterias Bluetooth®.

NOTA: a marca Bluetooth® e os logótipos são marcas registadas propriedade da Bluetooth®, SIG, Inc. e qualquer utilização de tais marcas pela DEWALT é fornecida sob licença. Outras marcas ou nomes comerciais são propriedade dos respectivos proprietários.

- Verifique se a ferramenta, as peças ou os acessórios foram danificados durante o transporte.
- Leve o tempo necessário para ler atentamente e compreender todas as instruções neste manual antes de utilizar o equipamento.

Símbolos na ferramenta

A ferramenta pode apresentar os seguintes símbolos:



Leia o manual de instruções antes de utilizar este equipamento.



Use uma protecção auditiva.



Use uma protecção ocular.



Radiação visível. Não olhe fixamente para a luz.

Posição do Código de data (Fig. B)

O código de data **11**, o qual também inclui o ano de fabrico, está impresso na superfície do equipamento.

Exemplo:

2019 XX XX
Ano de fabrico

Descrição (Fig. A)



ATENÇÃO: nunca modifique a ferramenta eléctrica nem qualquer um dos seus componentes. Tal poderia resultar em danos ou ferimentos. Utilize apenas baterias da DEWALT com este produto. A utilização de quaisquer outras baterias pode dar origem a incêndios.

- | | |
|---|--------------------------------------|
| 1 Interruptor de ligar/desligar | 6 Patilha de libertação das baterias |
| 2 Saídas de ventilação | 7 Bateria |
| 3 Interruptor de regulação da temperatura do ar | 8 Botão de bloqueio |
| 4 Bocal | 9 Luz LED |
| 5 Tampa do tambor térmico | 10 Gatilho |

Utilização Adequada

A pistola de ar quente foi concebida para remover tinta, soldar tubos, encolher PVC, soldar e dobrar plásticos, bem como secagem geral e descongelação.

NÃO utilize a ferramenta em ambientes húmidos ou na presença de gases ou líquidos inflamáveis.

A pistola de ar quente é uma ferramenta eléctrica profissional.

NÃO permita que crianças entrem em contacto com as mesmas. É necessária supervisão quando estas ferramentas forem manuseadas por utilizadores inexperientes.

- Este produto não deve ser utilizado por pessoas (incluindo crianças) que sofram de capacidades físicas, sensoriais ou mentais reduzidas, falta de experiência e/ou conhecimentos, a menos que estejam acompanhados de uma pessoa que se

responsabilize pela sua segurança. As crianças nunca devem ficar sozinhas com este produto.

MONTAGEM E AJUSTES



ATENÇÃO: para reduzir o risco de ferimentos graves, desligue a ferramenta e retire a bateria antes de efectuar quaisquer ajustes ou de retirar/instalar dispositivos complementares ou acessórios. Um accionamento acidental da ferramenta pode causar ferimentos.



ATENÇÃO: utilize apenas baterias e carregadores DEWALT.

Inserir e retirar a bateria da ferramenta (Fig. B)

NOTA: para obter os melhores resultados, certifique-se de que a bateria **7** está totalmente carregada antes de a utilizar.

Instalar a bateria na pega da ferramenta

1. Alinhe a bateria **7** com as calhas que se encontram dentro da pega da ferramenta (Fig. B).
2. Faça-a deslizar para dentro da pega até a bateria ficar totalmente encaixada na ferramenta e certifique-se de que não se solta.

Retirar a bateria da ferramenta

1. Prima a patilha de libertação da bateria **6** e puxe a bateria com firmeza para fora da pega da ferramenta.
2. Insira a bateria no carregador, tal como descrito na secção do carregador indicada neste manual.

Baterias para o indicador do nível de combustível (Fig. B)

Algumas baterias DEWALT incluem um indicador de nível de combustível, composto por três indicadores luminosos LED verdes que indicam o nível de carga restante na bateria.

Para activar o indicador do nível de combustível, prima e mantenha premido o botão do indicador do nível de combustível **12**. Uma combinação dos três indicadores luminosos LED verdes acende-se, indicando o nível da carga restante. Se o nível da carga na bateria for inferior ao limite utilizável, o indicador do nível de combustível não se acende e é necessário voltar a carregar a bateria.

NOTA: o indicador do nível de combustível é apenas uma indicação da carga restante na bateria. Não indica o funcionamento da ferramenta e está sujeito a variações, com base nos componentes do produto, temperatura e aplicação do utilizador final.

Temperatura do ar (Fig. A)

A pistola de ar quente da DEWALT tem duas definições de temperatura. Deslize o interruptor de regulação da temperatura do ar **3** para a frente para seleccionar pouco calor (L) ou puxe o interruptor para trás para seleccionar muito calor (H).

Aplicações

A tabela que se segue indica regulações para diferentes aplicações.

Regulação	Aplicações
Baixa	<ul style="list-style-type: none"> • Secagem de tinta e verniz • Remoção de autocolantes • Aplicação e remoção de cera • Secagem de madeira húmida antes de enchimento • Contração de embalagens de PVC e tubos de isolamento • Descongelamento de tubagens congeladas
Alta	<ul style="list-style-type: none"> • Soldagem de plásticos • Dobragem de tubos e folhas de plástico • Desaperto de porcas e parafusos enferrujados ou muito apertados • Remoção de tinta e laca • Soldadura de juntas de canalização • Remoção de linóleo ou ladrilhos de pavimento em vinilo

Montagem do acessório correcto (Fig. A)

Este ferramenta inclui um conjunto de acessório para diferentes aplicações.

Ícone	Descrição	Aplicação
	Bocal do reflector ou bocal com gancho	Manga termo-retráctil, que reflecte calor à volta do artigo. Evita o excesso de calor, queimadura ou danos por trás da peça a trabalhar.
	Bocal de superfície larga e achatada de 75 mm	Secagem, remoção de tinta, de vinilo ou de linóleo, descongelação (dispersão de calor numa área grande).
	Bocal concentrador	Para remover tinta nas fendas ou de qualquer aplicação que beneficie da concentração de fluxo de ar numa área de superfície pequena.

1. Certifique-se de que o interruptor do gatilho de ligar/desligar 1 está na posição de desligado e que a ferramenta está desligada da fonte de alimentação. Certifique-se de que o bocal arrefeceu.
2. Coloque o acessório pretendido no bocal 4.

FUNCIONAMENTO

ATENÇÃO: cumpra sempre as instruções de segurança e os regulamentos aplicáveis.

ATENÇÃO: para reduzir o risco de ferimentos graves, desligue a ferramenta e retire a bateria antes de efectuar quaisquer ajustes ou de retirar/instalar dispositivos complementares ou acessórios. Um accionamento accidental da ferramenta pode causar ferimentos.

Posição correcta das mãos (Fig. C)

ATENÇÃO: para reduzir o risco de ferimentos graves, utilize SEMPRE a ferramenta com as suas mãos na posição correcta (exemplificada na figura).

ATENÇÃO: para reduzir o risco de ferimentos graves, segure SEMPRE a ferramenta com segurança, antecipando uma reacção súbita por parte da mesma.

Utilize apenas uma mão para segurar a ferramenta, como indicado na Figura C. Não coloque a outra mão sobre as saídas de ventilação.

Antes de efectuar qualquer operação (Fig. A)

ATENÇÃO: certifique-se de que mantém sempre o bocal afastado do utilizador e de outras pessoas que estejam presentes.

ATENÇÃO: NÃO deixe cair nenhum objecto dentro do bocal.

ATENÇÃO: NÃO utilize a ferramenta ligada durante mais de 60 minutos num período de 2 horas.

1. Monte o acessório recomendado para a aplicação.
2. Deslize o interruptor de ajuste da temperatura do ar 3 para o valor pretendido.

NOTA: Durante as pausas de funcionamento, certifique-se de que coloca a pistola de ar quente de maneira a que não caia. Coloque a pistola de ar quente num local onde possa cair inesperadamente e sem materiais inflamáveis. Se o produto sofrer uma pancada ou for colocado incorretamente, pode cair e queimar e inflamar os materiais no local.

Ligar e desligar (Fig. A, D)

1. Empurre o interruptor de ajuste da temperatura do ar 3 para as definições de fluxo de ar pretendidas:
 - I 109 l/min (290 °C)
 - Um fluxo de ar elevado para aquecer a peça rapidamente.
 - II 190 l/min (530 °C)
3. Para ligar: rode o interruptor de gatilho 1 para cima e pressione o gatilho 10. Para manter a unidade no modo de mãos-livres pressione o botão de bloqueio 8 à esquerda com o polegar.
4. Para desligar a unidade, liberte o gatilho. Se o gatilho estiver bloqueado, aperte o gatilho ligeiramente para desengatar o botão de desbloqueio e depois liberte o gatilho.

NOTA: Desligue a ferramenta da fonte de alimentação e deixe a ferramenta arrefecer antes de a mover ou guardar.

NOTA: Quando utilizar o modo de mãos-livres, certifique-se de que coloca a pistola de ar quente de maneira a que não caia. Coloque a pistola de ar quente num local onde possa cair inesperadamente e sem materiais inflamáveis. Se o produto sofrer uma pancada ou for colocado incorretamente, pode cair e queimar e inflamar os materiais no local.

Remover tinta (Fig. A)

ATENÇÃO: consulte Aviso importante em Avisos de segurança gerais relativos a ferramentas eléctricas antes de utilizar a ferramenta para remover tinta.

ATENÇÃO: não decape caixilhos metálicos de janelas, porque o calor pode estalar o vidro.

- Quando decapar os caixilhos de outras janelas, utilize o bocal de protecção para vidro.

- Para evitar que a superfície se incendeie, não mantenha a ferramenta direccionada num local durante muito tempo.
- Evite recolher a tinta no raspador, uma vez que pode incendiar-se. Se necessário, retire cuidadosamente os restos de tinta do raspador com uma faca.

1. Instale o acessório adequado.
2. Deslize o interruptor de temperatura do ar **3** para elevado.
3. Para ligar a ferramenta, rode o interruptor de gatilho **1** para cima e puxe o gatilho **10** para cima.
4. Direcione o jacto de ar quente para a tinta que pretende remover.
Os melhores resultados são obtidos se a pistola de ar quente for deslocada lenta, mas **CONSTANTEMENTE**, de um lado para o outro para permitir uma distribuição regular do calor. **NÃO DEMORE MUITO OU FAÇA UMA PAUSA NUM PONTO.**
5. Quando a tinta amolecer, raspe a tinta com um raspador manual.

TENHA EM ATENÇÃO O SEGUINTE: As lascas e as pequenas partículas das camadas de tinta podem incendiar-se e ser expelidas através dos orifícios e fendas na superfície que está a ser descarnada.

Utilização fixa (Fig. E)

Esta ferramenta também pode ser utilizada no modo fixo.

1. Coloque a ferramenta numa bancada de trabalho nivelada e estável. Certifique-se de que a ferramenta não cai.
2. Ligue a ferramenta seleccionando o jacto de ar pretendido.

Período de arrefecimento (Fig. F)

O bocal e o acessório ficam muito quentes durante a utilização. Desligue a pistola de ar quente, retire a ficha da fonte de alimentação e coloque a ferramenta numa bancada de trabalho nivelada e estável. Certifique-se de que a ferramenta não cai. Deixe a ferramenta a arrefecer durante pelo menos 30 minutos antes de movê-la ou armazená-la.

NOTA: Para reduzir o tempo de arrefecimento, ligue a ferramenta na regulação de temperatura de ar mais baixa e deixe-a a funcionar durante alguns minutos antes de desligá-la.

MANUTENÇÃO

A sua ferramenta eléctrica da DEWALT foi concebida para funcionar durante um longo período de tempo com uma manutenção mínima. Uma utilização continuamente satisfatória depende de uma manutenção apropriada da ferramenta e de uma limpeza regular.

⚠ ATENÇÃO: *para reduzir o risco de ferimentos graves, desligue a ferramenta e retire a bateria antes de efectuar quaisquer ajustes ou de retirar/instalar dispositivos complementares ou acessórios. Um accionamento acidental da ferramenta pode causar ferimentos.*

O carregador e a bateria não são passíveis de reparação.



Lubrificação

A sua ferramenta eléctrica não necessita de lubrificação adicional.



Limpeza



ATENÇÃO: *retire os detritos e as partículas da caixa da unidade com ar comprimido seco sempre que houver uma acumulação de detritos dentro das aberturas de ventilação e à volta das mesmas. Use uma protecção ocular e uma máscara contra o pó aprovadas ao efectuar este procedimento.*



ATENÇÃO: *nunca utilize dissolventes ou outros químicos abrasivos para limpar as peças não metálicas da ferramenta. Estes químicos poderão enfraquecer os materiais utilizados nestas peças. Utilize um pano humedecido apenas com água e sabão suave. Nunca deixe entrar qualquer líquido para dentro da ferramenta. Da mesma forma, nunca mergulhe qualquer peça da ferramenta num líquido.*



ATENÇÃO: *a limpeza e manutenção não deverão ser efectuadas por crianças sem supervisão.*

Acessórios opcionais



ATENÇÃO: *uma vez que apenas foram testados com este produto os acessórios disponibilizados pela DEWALT, a utilização de outros acessórios com esta ferramenta poderá ser perigosa. Para reduzir o risco de ferimentos, apenas deverão ser utilizados acessórios recomendados pela DEWALT com este produto.*

Consulte o seu revendedor para obter mais informações sobre os acessórios apropriados.

Proteger o meio ambiente



Recolha separada. Os produtos e baterias indicados com este símbolo não devem ser eliminados em conjunto com resíduos domésticos comuns.



Os produtos e as baterias contêm materiais que podem ser recuperados ou reciclados, o que reduz a procura de matérias-primas. Recicle o equipamento eléctrico de acordo com as disposições locais. Estão disponíveis mais informações em www.2helpU.com.

Bateria recarregável

Esta bateria de longa duração tem de ser recarregada quando deixar de produzir energia suficiente nas tarefas que anteriormente eram realizadas com facilidade. No fim da sua vida útil, elimine-a com o devido respeito pelo meio ambiente:

- Descarregue completamente a bateria e em seguida retire-a da ferramenta.
- As baterias de íões de lítio são recicláveis. Entregue-as ao seu fornecedor ou coloque-as num ecoponto. As baterias recolhidas serão recicladas ou eliminadas correctamente.

KUUMAILMAPUHALLIN

DCE530

Onnitellut!

Olet valinnut DEWALT-työkalun. Monien vuosien kokemus, huolellinen tuotekehitys ja innovaatiot tekevät DEWALT-työkaluista luotettavia kumppaneita ammattilaisille.

Tekniset tiedoissa

	DCE530	
Jännite	V _{DC}	18
Tyyppi		1
Akkutyyppe		Li-Ion
Ilmanpoistoaukon lämpötila	°C	290 /530
Ilmavirtaus	l/min	109/190
Paino (ilman akkupakkausta)	kg	0,5



VAROITUS: Loukkaantumisriskin vähentämiseksi lue tämä käyttöohje.

Määritelmät: Turvallisuusohjeet

Alla näkyvät selitykset liittyvät turvallisuuteen. Lue käyttöohje ja kiinnitä huomiota näihin symboleihin.



VAARA: Ilmaisee, että on olemassa **hengen- tai vakavan henkilövahingon vaara**.



VAROITUS: Ilmoittaa, että on olemassa **hengen- tai vakavan vaaran mahdollisuus**.



HUOMIO: Tarkoittaa mahdollista vaaratilannetta. Ellei tilannetta korjata, saattaa aiheutua **lievä tai keskinkertainen loukkaantuminen**.

HUOMAUTUS: Viittaa menettelyyn, joka **ei välttämättä aiheuta henkilövahinkoa mutta voi aiheuttaa omaisuusvahingon**.



Sähköiskun vaara.



Tulipalon vaara.

SÄHKÖTYÖKALUN YLEISET TURVALLISUUSVAROITUKSET



VAROITUS: Lue kaikki tämän sähkötyökalun mukana toimitetut varoitukset, käyttöohjeet ja tekniset tiedot. Jos kaikkia ohjeita ei noudateta, on olemassa sähköiskun, tulipalon ja/tai vakavan henkilövahingon vaara.

SÄILYTÄ KAIKKI VAROITUKSET JA OHJEET

MYÖHEMPÄÄ KÄYTTÖÄ VARTEN

Kuumailmapuhaltimien turvasääntöjä

Voi syttyä tulipalo, jos laitetta ei käytetä huolellisesti. Huomioi siksi seuraavat seikat:

- Kuumuus saattaa johtua näkymättömissä oleviin tulenarkoihin materiaaleihin. **ÄLÄ** käytä kosteassa ympäristössä, jossa voi olla räjähtäviä kaasuja, tai tulenarkojen materiaalien lähellä.
- Aseta laite telineelleen käytön jälkeen ja anna sen jäähtyä ennen varastointia.
- **ÄLÄ** jätä työkalua valvomatta, kun se on käynnistetty.
- **ÄLÄ** laita kättäsi ilmanvaihtoaukkojen päälle tai tuki aukkoja millään tavalla.
- Työkalun suulake ja lisävarusteet kuumenevat voimakkaasti käytön aikana. Anna osien jäähtyä ennen kuin kosketat niitä.
- Sammuta työkalu **AINA** ennen kuin lasket sen alas.
- Tämä laite ei ole tarkoitettu henkilöiden (mukaan lukien lapset) käytettäväksi, joiden fyysiset, sensoriset tai henkiset kyvyt tai kokemus ja tietämys ovat rajalliset. Heidän turvallisuudestaan tulee huolehtia heistä vastuussa oleva henkilö tai paikalla tulee olla henkilö, joka neuvoa miten laitetta tulee käyttää.
- Koska työkalun käytön aikana voi muodostua myrkyllisiä kaasuja, varmista riittävä tuuletus.
- **ÄLÄ** käytä huusten kuivaamiseen.
- **ÄLÄ** tuki ilman sisäänottoa tai suulakkeen poistoaukkoa, koska se voi aiheuttaa liiallisen kuumuuden muodostumisen ja vahingoittaa työkalua.
- **ÄLÄ** kohdista kuumaa puhallusilmaa muihin ihmisiin päin.
- **ÄLÄ** kosketa metallisuulaketta, koska se kuumenee käytön aikana ja pysyy kuumana jopa 30 minuuttia käytön jälkeen.
- **ÄLÄ** laita suulaketta mitään vasten käytön aikana tai välittömästi käytön jälkeen.
- **ÄLÄ** työnnä mitään suulakkeeseen, koska voit saada sähköiskun. Älä katso suulakkeen sisään käytön aikana, koska laite muodostaa korkean lämpötilan.
- **ÄLÄ** anna maalin tarttua suulakkeeseen tai kaapimeen, koska se saattaa syttyä jonkin ajan jälkeen.
- **ÄLÄ** poista lämpösylinterin kannta käytön aikana.
- Jotta räjähdysriskin pienenee, **ÄLÄ** käytä maaliruiskukopissa tai 3,0 metrin säteellä ruiskumaalaustoiminnoista.
- **ÄLÄ** käytä työkalua liijypitoisen maalin poistamiseen. Kuorittu maali, jätteeet ja maalikaasut saattavat sisältää liijyjä, joka on myrkyllistä.
- Piilossa olevat alueet kuten seinien taustat, katot, lattiat, sisäkattolevyt ja muut paneelit saattavat sisältää syttyviä materiaalia, jotka kuumailmapuhallin saattaa sytyttää työskenneltäessä näissä tiloissa. Tällaisten materiaalien syttyminen ei ehkä ole helposti havaittavissa ja saattaa aiheuttaa omaisuuden vahingoittumista ja henkilövahinkoja. Kun työskennellään tällaisissa tiloissa, liikuta kuumailmapuhallinta edestakaisliikkeellä. Yhteen paikkaan pysähtyminen voi sytyttää paneelin tai materiaalin sen takana.

Akku				Laturit/Latausajat (minutteina)							
Kat. #	V _{DC}	Ah	Paino (kg)	DCB104	DCB107	DCB112	DCB113	DCB115	DCB118	DCB132	DCB119
DCB546	18/54	6,0/2,0	1,05	60	270	170	140	90	60	90	X
DCB547	18/54	9,0/3,0	1,46	75*	420	270	220	135*	75*	135*	X
DCB548	18/54	12,0/4,0	1,44	120	540	350	300	180	120	180	X
DCB181	18	1,5	0,35	22	70	45	35	22	22	22	45
DCB182	18	4,0	0,61	60/40**	185	120	100	60	60/40**	60	120
DCB183/B	18	2,0	0,40	30	90	60	50	30	30	30	60
DCB184/B	18	5,0	0,62	75/50**	240	150	120	75	75/50**	75	150
DCB185	18	1,3	0,35	22	60	40	30	22	22	22	X
DCB187	18	3,0	0,54	45	140	90	70	45	45	45	90
DCB189	18	4,0	0,54	60	185	120	100	60	60	60	120

*Päivämääräkoodi 2018114758 tai myöhempi

**Päivämääräkoodi 201536 tai myöhempi

HUOMAA: Nämä kuumailmapuhaltimet voivat kuumentua yli 530 °C lämpötilaan.

- **ÄLÄ** käytä tätä työkalua ruoan lämmittämiseen.
- **ÄLÄ** aseta kuumailmapuhallinta syytyville pinnoille sen käytön aikana tai välittömästi sen sammuttamisen jälkeen. Anna työkalun jäähtyä ennen varastointia. Aseta kuumailmapuhallin aina tasaiselle pinnalle niin, että suulakkeen kärki osoittaa ylöspäin.
- Pidä liikkuvat kohteet kiinnitettyinä ja vakaina, kun kaavit niitä.
- Varmista, että kohdistat kuuman puhallusilman turvalliseen suuntaan: pois päin muista ihmisistä tai helposti syytyvistä kohteista.
- **ÄLÄ** poista lämpösynterini kanta käytön aikana.
- **ÄLÄ** kosketa suulakkeella pintoihin käytön aikana tai heti sen jälkeen.
- Lastut ja pienet kaavitun maalin kappaleet voivat syytyä ja lennähtää reikien ja rakojen läpi kaavittavalle pinnalle.
- **ÄLÄ** suuntaa kuumaa ilmaa liian kauan samalle alueelle.
- **ÄLÄ** polta maalia. Käytä kaavinta ja pidä suulake vähintään 25 mm:n päässä maalatusta pinnasta. Kun työskentelet pystysuorassa suunnassa, työskentele alaspäin, jotta estät maalin putoamisen työkaluun ja sen palamisen.
- **KÄYTÄ AINA** laadukkaita kaapimia ja poistoteriä.
- **ÄLÄ** käytä kuumailmapuhallinta kemiallisten maalinpoistoaineiden kanssa.
- **ÄLÄ** käytä lisävarusteina toimitettuja suulakkeita kaapimiseen.
- **ÄLÄ** suuntaa kuumailmapuhaltimen ilmavirtausta suoraan lasiin. Lasi saattaa halkeilla ja aiheuttaa omaisuus- tai henkilövahinkoja.
- Pidä tarrat ja tyyppikilvet kunnossa. Ne sisältävät tärkeätietoja.
- Laita kuumailmapuhallin vakaalle, tasaiselle pinnalle, kun et pidä puhallinta kädessä.
- Muista aina ottaa huomioon, että työkalu voi syyttää syytyviä materiaaleja ja pehmentää tai sulattaa muita.

- Suorittamastasi tehtävästä huolimatta suojaaj tällaiset materiaalit tai pidä kuumailmapuhallin pois niiden läheltä.
- Voit joskus huomata lievää työkalun savuamista, kun se on sammutettu. Se johtuu kuunevasta jäämäöljystä, jota laitettiin kuunnuselementtiin valmistusprosessin aikana.
- **Käytä silmäsuojuksia ja muita turvavarusteita.**
- **Älä altista työkaluja sateelle tai kosteudelle.** Työkaluun menevä vesi lisää sähköiskun vaaraa.
- **Älä kurkottele. Huolehdi siitä, että sinulla on koko ajan tukeva jalansija ja hyvä tasapaino.** Näin voit hallita työkalua paremmin odottamattomissa tilanteissa.
- **Varastoi käyttämättömiä työkaluja lasten ulottumattomissa. Älä anna työkaluun tottumattomien tai näihin ohjeisiin perehtymättömien henkilöiden käyttää työkalua.** Työkalut ovat vaarallisia kouluttamattomien käyttäjien käsissä.
- **Korjauta työkalu koulutetulla ja ammattitaitoisella henkilöllä ja hyväksy korjauksiin vain alkuperäisiä varaosia.** Siten varmistat, että työkalu säilyy turvallisena.
- Liitoksia ei saa hitsata toistamiseen, muutoin voit päästä kosketuksiin jännitteenalaisiin osiin.

Maalia poistavien henkilöiden tulee noudattaa seuraavia ohjeita:



VAROITUS: Maalia poistettaessa on noudatettava äärimmäistä varovaisuutta. Kuorittu maali, jätteet ja maalikaasut saattavat sisältää lyijyä, joka on myrkyllistä. Kaikki ennen vuotta 1977 valmistetut maalit voivat sisältää lyijyä ja ennen vuotta 1950 maalatut rakennukset todennäköisesti sisältävät lyijyä. Lyijymaalinpoistaminen koskettaminen kädellä ja sen jälkeen suun koskettaminen kädellä voi aiheuttaa lyijyn päätyksen elimistöön. Pienillekin lyijymäärille altistuminen voi aiheuttaa peruuttamatonta vahinkoa aivoille ja hermostolle; erityisen herkkiä ovat pikkulapset ja syntymättömät lapset.

Ennen kuin aloitat maalin poistoprosessin, sinun tulee määrittää sisältäkö poistamasi maali lyijyä. Tämä onnistuu paikallisen terveysviranomaisen tai alan ammattilaisen avulla, poistettavan maalin lyijypitoisuus voidaan tarkistaa maalin analysointiin

tarkoitettulla laitteella. **LYIJYPOHJAISEN MAALIN SAA POISTAA VAIN AMMATILAINEN EIKÄ MAALIN POISTOSSA SAA KÄYTTÄÄ KUUMAILMAPUHALLINTA.** Maalia poistavien henkilöiden tulee noudattaa seuraavia ohjeita:

- Siirrä työkalu ulos. Jos se ei ole mahdollista, tuuleta työalue hyvin. Avaa ikkunat ja laita poistomuriin yhteen ikkunaan.** Varmista, että imuri siirtää ilman sisältä ulos.
- Poista tai peitä matot, peitot, huonekalut, vaatteet, keittoastiat ja ilmakanaavat.
- Laita työalueelle pressu, johon maalilastut tai kuoritut palat putoavat.** Käytä suojavaatetusta kuten ylimääräisiä työpaidoita, haalareita ja hattuja.
- Työskentele yhdessä huoneessa kerrallaan. Huonekalut tulee poistaa tai sijoittaa huoneen keskelle ja peittää.** Työalueet tulee eristää muusta asuinhuoneistosta laittamalla pressu oviin.
- Lasten, raskaana olevien tai raskautta suunnittelevien ja imettävien naisten ei tule olla työalueella ennen kuin työ on valmis ja kaikki puhdistustyö on tehty.
- Pidä pölyhengityssuojainta tai kaksoisuodattimella (pöly ja höyry) varustettua hengityssuojainta. Varmista, että suojain on sopiva. Parta ja muu karvoitus voivat estää suojainta asettumasta tiiviisti. Vaihda suodattimet usein. KERTAKÄYTTÖISET PAPERISUOJAIMET EIVÄT OLE RIITTÄVIÄ.**
- Ole varovainen, kun käytät kuumailmapuhallinta.** Pidä puhallin liikkeessä, koska liiallinen kuumuus saa aikaan kaasuja, joita käyttäjä voi hengittää.
- Pidä ruuat ja juomat poissa työalueelta. Pese kädet, käsivarret ja kasvat sekä huuhtelee suu ennen kuin syöt tai juot.** Älä polta tai pureskele purukumia tai nuuskaa työalueella.
- Siivoa kaikki poistettu maali ja pöly puhdistamalla lattiat märällä pyyhkimellä. Puhdista märällä rievulla kaikki seinät, ikkunalaudat ja muut pinnat, joille maalia tai pölyä on voinut tarttua. ÄLÄ LAKAISE, PYYHI KUIVALLA TAI IMUROI.** Käytä korkeafosfaattista pesuainetta tai trinatriumfosfaattia (TSP) alueiden pesemiseen ja luuttuamiseen.
- Laita jokaisen työsession jälkeen maalikappaleet ja jätteet kaksinkertaiseen muovipussiin, sulje se teipillä tai solmulla ja hävitä oikein.
- Poista suojavaatetus ja työkengät työalueelta, jotta vältät pölyn kulkeutumisen muualle. Pese työvaatteet erikseen. Pyyhi kengät märällä rätillä, joka sen jälkeen pestään työvaatteiden kanssa.** Pese hiukset ja vartalo huolellisesti saippualla ja vedellä.

Tärkeä Huomautus

Jotta työkalua voi käyttää tehokkaasti maalin kaapimiseen, sen täytyy tuottaa erittäin korkeita lämpötiloja. Tämän vuoksi työkalu pystyy syyttämään paperia, puuta, maalia ja lakkajäämiä ja vastaaviamateriaaleja.

Kun tutustut työkaluun ja luot oikean tekniikan, tahattoman syytymisen vaara vähenee huomattavasti. Oikean tekniikan

luomisessa paras tapa on HARJOITTELU! Työskentele yksinkertaisissa kaapimisprojekteissa, mieluiten ulkona, kunnes saat tuntuman siitä miten voit käyttää kaavinta turvallisesti ja tehokkaasti.

Kun harjoittelet, kiinnitä huomiota seuraaviin turvatoimiin

- Varmista aina, että työkalu on sammutettu ja irrotettu virtalähteestä, kun laite on valvomatta.
- Puhdista terä usein käytön aikana. Kerääntyneet jäämät terässä ovat erittäin herkästi syttyviä.
- Etsi sopiva työkalun suulakkeen etäisyys kaavittavasta pinnasta kokeilemalla. Etäisyys 25,4–50,8 mm vaihtelee poistettavan materiaalin mukaan.
- Pidä kuumailmapuhallin liikkeessä kaapimen terän edellä kaikkina aikoina.
- Siivoa työskentelyn aikana irronneet maalinkappaleet työskentelyalueelta.
- Kun työskentelet sisällä, pysy kaukana verhoista, papereista, verhoilusta ja vastaavista syttyvistä materiaaleista.
- Muista ennen kaikkea, että tämä on ammattimainen työkalu, joka pystyy tuottamaan erinomaiset tulokset, kun sitä käytetään oikein. Harjoittele yksinkertaisilla projekteilla, kunnes tunnet olosi varmaksi työkalun kanssa. Vasta sitten hallitset oikean tekniikan.

Vaarat

Turvamääräysten noudattamisesta ja turvalaitteiden käyttämisestä huolimatta tiettyjä vaaroja ei voida välttää. Näitä ovat seuraavat:

- Kuulon heikkeneminen.
- Lentävien kappaleiden aiheuttamat henkilövahingot.
- Käytön aikana kuumenevien varusteiden aiheuttamat palovammat.
- Pitkäaikaisen käyttämisen aiheuttamat henkilövahingot.

SÄILYTÄ NÄMÄ OHJEET

Latauslaitteet

DEWALT-laturit eivät vaadi säätöä ja niiden käyttö on suunniteltu mahdollisimman helppoksi.

Sähköturvallisuus

Sähkömoottori toimii vain yhdellä jännitteellä. Tarkista aina, että akun jännite vastaa laitteen tyyppikilpeen merkittyä jännitettä. Tarkista myös, että latauslaitteen jännite vastaa sähköverkon jännitettä.



Tämä DEWALT-latauslaite on kaksoiseristetty EN60335-säädoten mukaisesti, joten maadoitusjohtoa ei tarvita.

Jos virtajohto vaurioituu, se on korvattava uudella johdolla, jonka voi hankkia DEWALTin huolto-organisaation kautta.

Jatkojohdon käyttäminen

Jatkojohtoa saa käyttää vain, jos se on ehdottoman välttämätöntä. Käytä latauslaitteen vaatimukset täyttävää

hyväksytyä jatkojohtoa. Lisätietoja on **Teknisissä tiedoissa**.
Johdinten pienin koko on 1 mm² ja suurin pituus 30 m.

Jos käytät johtokelaa, kelaa johto aina kokonaan auki.

Tärkeitä turvallisuusohjeita latauslaitetta käytettäessä

SÄILYTÄ NÄMÄ OHJEET: Tämä ohjekirja sisältää tärkeitä turvallisuus- ja käyttöohjeita yhteensopiviin akkulatureihin (katso **Tekniset tiedot**).

- Lue kaikki laturin, akkuyksikön ja akkuyksikköä käyttävän tuotteen ohjeet ja varoitusmerkinnät ennen laturin käyttöä.



VAROITUS: Sähköiskun vaara. Älä päästä nestettä laturin sisään. Se voi aiheuttaa sähköiskun.



VAROITUS: Suosittelemme vikavirtasuojalaitteen käyttöä, jonka vikavirtasuojan laukaisuvirta on enintään 30mA.



HUOMIO: Palovamman vaara. Loukkaantumisriskin vähentämiseksi lataa vain ladattavia DEWALT-akkuja. Muun tyyppiset akut voivat haljeta ja aiheuttaa henkilövahingon ja vaurioita.



HUOMIO: Lapsia tulee valvoa ja varmistaa, että he eivät leiki laitteella.

HUOMAUTUS: Joissakin olosuhteissa vieras materiaali voi aiheuttaa oikosulkuja laturin sisällä oleviin suojaamattomiin latauskontaktihin laturin ollessa kytkettynä sähköverkkoon. Vieraat johtavat aineet, kuten teräsவில், alumiinifolio tai metallihiukkaskertymät, niihin kuitenkaan rajoittumatta, on pidettävä poissa laturin aukoista. Irrota laturi aina tehonsyötöstä, kun laturissa ei ole akkuja. Irrota laturi tehonsyötöstä ennen kuin yrität puhdistaa sitä.

- ÄLÄ YRITÄ** ladata akkuyksikköä millään muulla laturilla kuin tässä käyttöohjeessa mainituilla. Laturi ja akkuyksikkö on suunniteltu erityisesti toimimaan yhdessä.
- Näitä latureita ei ole tarkoitettu käytettäväksi mihinkään muuhun tarkoitukseen kuin ladattavien DEWALT-akkujen lataamiseen.** Muu voi aiheuttaa tulipalon tai jopa kuolettavan sähköiskun riskin.
- Älä jätä laturia sateeseen tai lumeen.**
- Vedä pistokkeesta äläkä johdosta, kun irrotat laturia verkkovirrasta.** Tämä vähentää pistokkeen ja sähköjohdon vahingoittumisen riskiä.
- Varmista, että johto sijaitsee niin, että sen päälle ei astuta, siihen ei kompastu tai että siihen ei muuten kohdistu vaurioita tai rasitusta.**
- Älä käytä jatkojohtoa ellei se ole ehdottoman välttämätöntä.** Jatkojohdon virheellinen käyttö voi aiheuttaa tulipalon tai jopa kuolettavan sähköiskun riskin.
- Älä laita mitään esineitä laturin päälle tai laita laturia pehmeälle pinnalle, joka saattaa tukkia ilmanvaihtoaukot ja aiheuttaa liiallisen sisäisen lämmön.** Sijoita laturi pois lämpölähteiden läheltä. Laturi tuulettuu kotelon päällä ja pohjassa olevien aukkojen kautta.
- Älä käytä laturia, jos johto tai pistoke on vahingoittunut** – vaihdata ne välittömästi.

- Älä käytä laturia, jos siihen on kohdistunut terävä isku, se on pudotettu tai muuten vahingoittunut millään tavalla.** Vie se valtuutettuun huoltoon.
- Älä pura laturia.** Vie se valtuutettuun huoltoon, jossa se huolletaan tai korjataan. Virheellinen kokoaminen voi aiheuttaa tulipalon tai jopa kuolettavan sähköiskun riskin.
- Jos virtajohto on vahingoittunut, valmistajan, huollon tai vastaavan pätevä henkilön täytyy vaihtaa se välittömästi.
- Irrota laturi pistorasiasta ennen kuin yrität puhdistaa sitä. Tämä vähentää sähköiskun vaaraa.** Akkuyksikön poistaminen ei vähennä riskiä.
- ÄLÄ KOSKAAN** yritä yhdistää kahta laturia yhteen.
- Laturi on suunniteltu toimimaan tavallisella 230 V:n kotitalouden sähkövirralla. Älä yritä käyttää mitään muuta kuin määritettyä jännitettä.** Tämä ei koske autolaturia.

Akun lataaminen (Kuva [Fig.] B)

- Yhdistä laturi sopivaan pistorasiaan ennen kuin laitat akun paikoilleen.
- Aseta akku **7** laturiin ja varmista, että akku on hyvin paikoillaan laturissa. Punainen (latauksen) merkkivalo vilkkuu toistuvasti ilmoittaen, että latausprosessi on alkanut.
- Kun lataus on valmis, punainen valo jää palamaan jatkuvasti. Akku on täysin ladattu ja sitä voidaan käyttää heti tai sen voi jättää laturiin. Poista akku laturista painamalla akun vapautuspainiketta **6**.

HUOMAA: Jotta varmistat litiumioniakkujen parhaimman mahdollisen suorituskyvyn ja pitkän käyttöiän, akku tulee ladata täyteen ennen ensimmäistä käyttöä.

Laturin toiminta

Katso akun lataustaso alla olevista merkkivaloista.

Laturin merkkivalot		
	lataus käynnissä	
	ladattu täyteen	
	kuuma-/kylmäviive*	

*Punainen merkkivalo vilkkuu edelleen ja keltainen merkkivalo palaa kyseisen toiminnon aikana. Kun akku on saavuttanut oikean lämpötilan, keltainen merkkivalo sammuu ja laturi jatkaa latausta.

Yhteensopiva(t) laturi(t) ei(eivät) lataa viallista akkuja. Jos laturin merkkivalo ei syty, akku on viallinen.

HUOMAA: Tämä voi tarkoittaa myös laturivikaa.

Jos laturi ilmoittaa ongelmasta, vie laturi ja akku testattavaksi valtuutettuun huoltopalveluun.

Akun kuuma-/kylmäviive

Kun laturi tunnistaa liian kuuman tai kylmän akun, se käynnistää automaattisesti akun kuuma-/kylmäviiveen, jolloin lataus käynnistyy vasta sitten, kun akku on saavuttanut hyväksyttävän lämpötilan. Laturi siirtyy tämän jälkeen automaattisesti akun lataustilaan. Tämä toiminto takaa akun maksimaalisen käyttöiän.

Kylmä akku latautuu hitaammin kuin lämmin akku. Akku latautuu hitaammin koko latausjakson ajan, sen latautumisnopeus ei palaudu nopeaksi, vaikka akku lämpenisi. DCB118-laturissa on sisäinen puhallin akun jäähdytystä varten. Puhallin kytkeytyy automaattisesti päälle, kun akun jäähdytys on tarpeen. Älä koskaan käytä laturia, jos puhallin ei toimi oikein tai jos tuuletusaukot on tukittu. Laturin sisälle ei saa asettaa vieraita esineitä.

Elektroninen suojausjärjestelmä

XR Li-Ion -laitteissa on elektroninen suojausjärjestelmä, joka suojaaa akkua ylikuormituksetta, ylikuumenemiselta tai suurelta purkautumiselta.

Työkalu sammuu automaattisesti, jos sähköinen suojausjärjestelmä käynnistyy. Jos näin tapahtuu, laita litiumioniakku laturiin, kunnes se on kokonaan latautunut.

Asennus seinään

Nämä laturit on tarkoitettu asennettaviksi seinään tai käytettäväksi pystyasennossa pöydän tai työtason päällä. Jos laturi asennetaan seinään, sijoita laturi pistorasian lähetyville ja kauas kulmista tai muista esteistä, jotka voivat haitata ilmavirtausta. Käytä laturin takaosaa mallina kiinnitysruuvien kiinnittämisessä seinään. Asenna laturi hyvin kiinnitysruuveilla (hankittava erikseen), joiden pituus on vähintään 25,4 mm ruuvien kannan halkaisijan ollessa 7–9 mm. Kiinnitä ruuvit puuhun optimaaliseen syvyyteen jättäen ruuvista näkyville noin 5,5 mm. Kohdista laturin takana olevat reiät ruuveihin ja kiinnitä ne reikiin.

Laturin puhdistusohjeet



VAROITUS: Sähköiskuvaara. Irrota laturi AC-pistorasiasta ennen puhdistusta. Lika ja rasva voidaan poistaa laturin ulkopuolelta kankaalla tai pehmeällä, ei-metallisella harjalla. Älä käytä vettä tai puhdistusaineita. Älä päästä mitään nestettä työkalun sisään. Älä upota mitään työkalun osaa nesteeseen.

Akkuyksikkö

Tärkeitä turvallisuusohjeita kaikkia akkuja käytettäessä

Kun tilaat uutta akkua, ilmoita tuotenumero ja jännite. Kun uusi akku otetaan pakkauksesta, sitä ei ole ladattu täyteen. Lue seuraavat turvaohjeet ennen akun ja latauslaitteen käyttämistä. Noudata annettuja ohjeita.

LUE KAIKKI OHJEET

- **Älä lataa tai käytä räjähdysalttiissa ympäristössä, esimerkiksi tilassa, jossa on syttyviä nesteitä, kaasuja tai pölyä.** Akun laittaminen laturiin tai poistaminen laturista voi sytyttää pölyn tai kaason.
- **Älä koskaan pakota akkua laturiin. Älä muokkaa akkuyksikköä millään tavalla saadaksesi sen sopimaan yhteensopimattomaan laturiin, sillä akkuyksikkö saattaa murtua ja aiheuttaa vakavan henkilökohtaisen vaurion.**
- **Lataa akkuyksiköt vain DEWALT-latureilla.**
- **ÄLÄ roiskuta vettä tai upota veteen tai muihin nesteisiin.**

- **Não armazene ou utilize a ferramenta em locais onde a temperatura possa ser inferior a 4 °C (tais como barracões ao ar livre ou construções de metal durante o Verão) ou se atingir ou exceder 40 °C (tais como barracões ao ar livre ou construções de metal durante o Verão).**
- **Älä hävitä akkua polttamalla, vaikka se olisi vaurioitunut pahasti tai tullut elinkaarensa päähän.** Akku voi räjähtää poltettaessa. Litium-ioniakkuja poltettaessa syntyy myrkyllisiä kaasuja ja aineita.
- **Jos akun sisältöä pääsee iholle, huuhtelee heti miedolla saippualla ja vedellä.** Jos akkunestettä pääsee silmään, huuhtelee aivoita silmää vedellä 15 minuutin ajan kunnes ärsytys lakkaa. Jos on hakeuduttava lääkärin hoitoon, ilmoita, että akun elektrolyytti on nestemäisten orgaanisten karbonaattien ja litiumsulfojen seosta.
- **Avatun akkukennon sisältö voi ärsyttää hengitysteitä.** Hakeudu raittiiseen ilmaan. Jos oireet jatkuvat, ota yhteys lääkäriin.



VAROITUS: Palovamman vaara. Akkuneste voi syttyä altistuessaan kipinälle tai liekille.



VAROITUS: Älä koskaan yritä avata akkuyksikköä mistään syystä. Jos akkuyksikön kotelo on murtunut tai vahingoittunut, älä laita sitä laturiin. Älä riko, pudota tai vahingoita akkuyksikköä. Älä käytä akkuyksikköä tai laturia, johon on osunut terävä isku, joka on pudotettu tai vahingoittunut millään tavalla (esim. lävistetty naulalla, isketty vasaralla, astuttu päälle). Se voi aiheuttaa jopa kuolettavan sähköiskun. Vahingoittuneet akkuyksiköt tulee palauttaa huoltoon kierrätystä varten.



VAROITUS: Tulipalovaara. Älä varastoi tai kannaa akkuja niin, että metalliesineet pääsevät kosketuksiin akun napoihin. Laturia ei saa esimerkiksi asettaa liinojen päälle, taskuihin, työkalukoteloihin, tuotepakkauksiin, laatikkoihin, jne., joissa on irtonaisia nauloja, ruuveja, avaimia, jne.



HUOMIO: Kun työkalua ei ole käytössä, laita se sivulleen vakaalle alustalle, jossa se ei aiheuta kompastumisen tai putoamisen vaaraa. Jotkut työkalut, joissa on suuret akkuyksiköt, seisovat pystyssä akkuyksikön varassa, mutta ne kaatuvat helpommin.

Kuljetus



VAROITUS: Tulipalovaara. Akkujen kuljetus voi johtaa tulipaloon, jos akkunavat pääsevät vahingossa kosketuksiin johtaviin materiaaleihin. Akkuja kuljettaessa tulee varmistaa, että akkujen navat on suojattu ja eristetty hyvin materiaaleista, jotka voivat päästä niihin kosketuksiin ja aiheuttaa oikosulun.

HUOMAA: Litiumioniakkuja ei saa kuljettaa ruumaan menevissä matkatavaroissa.

DEWALT-akut täyttävät kaikkien soveltuvien teollisuudenalaa koskevien ja lakisääteisten kuljetusmääräyksien vaatimukset, niihin kuuluvat muun muassa YK:n vaarallisen tavarankuljetussuosituksen, kansainvälisen ilmakuljetusliiton (IATA) vaarallisen tavarankuljetusmääräykset, vaarallisten aineiden kansainvälisen merikuljetussäännösten (IMDG) määräykset sekä

eurooppalainen sopimus vaarallisten tavaroiden kansainvälisistä tiekuljetuksista (ADR). Litiumionikennot ja -akut on testattu YK:n vaarallisen tavarantoimintakomission osion 38,3 mukaisesti koskien testausohjeita ja testikriteerejä.

Useimmissa tapauksissa DeWALT-akkujen kuljetukset eivät kuulu luokan 9 vaarallisten materiaalien määräyksiin piiriin. Yleisesti ottaen luokan 9 määräykset soveltuvat vain toimituksiin, jotka sisältävät energialuokaltaan yli 100 wattitunnin (Wh) litiumioniakun. Wattitunnit on merkitty kaikkien litiumioniakkuihin. Määräyksiä monimutkaisuuden vuoksi DeWALT ei suosittele yksistään litiumioniakkujen kuljetusta ilmateitse niiden wattitunneista riippumatta. Akkuja sisältävät työkalupakkaukset (yhdistelmäpakkaukset) voidaan kuljettaa ilmateitse määräyksiä soveltamisalan ulkopuolella, jos akkuun merkityt wattitunnit ovat korkeintaan 100 Wh.

Oli kyseessä odotettu tai täysin säännöstelty kuljetus, kuljettajien vastuulla on ottaa selvää viimeisimmistä pakkausta, merkkiä/merkintää sekä dokumentaatiota koskevista määräyksistä.

Tämän ohjekirjan osion tiedot on annettu hyvässä uskossa ja niiden uskotaan olevan tarkkoja asiakirjan luontitietokäytäntöä. Mitään takuita, välillisiä tai suoria, ei kuitenkaan anneta.

Ostajan vastuulla on taata, että toiminta on soveltuvien määräyksiä mukaista.

FLEXVOLT™-akun kuljetus

DeWALT FLEXVOLT™ -akkuja on kahdenmallisia: **Käyttö** ja **kuljetus**.

Käyttötila: Kun FLEXVOLT™-akku käytetään sellaisenaan tai se on DeWALT 18 V -tuotteessa, se toimii 18 V akkuna. Kun FLEXVOLT™-akku on 54 V tai 108 V (kaksi 54 V akku) tuotteessa, se toimii 54 V akkuna.

Kuljetustila: Kun kansi on asennettu FLEXVOLT™-akkuun, se on kuljetustilassa. Säilytä kansi kuljetusta varten.

Kuljetustilassa kennosarjat on katkaistu akussa sähköisesti, jolloin ne vastaavat kolmea alhaisemman Wh-arvon omaavaa akkuja.

wh- verrattuna yhteen suuremman Wh-arvon omaavaan akkuun. Kun kolmen akun Wh-arvo on pienempi, tietyt suurempaa Wh-arvoa koskevat akkujen kuljetusmääräykset voidaan välttää.

Kuljetuksen Wh-arvo voi esimerkiksi ilmoittaa 3 x 36 Wh, toisin sanoen kolme 36 Wh:n paristoa.

Käytön Wh-arvo voi ilmoittaa 108 Wh (koskee yhtä paristoa).

Esimerkki käyttöä ja kuljetusta koskevista merkinnästä

 **Use: 108 Wh**
 **Transport: 3x36 Wh**

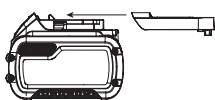

HUOMAA: Akkuja ei saa asettaa säilöön täysin tyhjinä. Akku on ladattava ennen käyttöä.

Latauslaitteen ja akun tarrat

Näissä ohjeissa kuvattujen kuvakkeiden lisäksi laturissa ja akussa voi olla seuraavat merkit:



Lue käyttöohjeet ennen käyttämistä.



Latausajan tiedot ovat **Teknisissä tiedoissa**.



Älä työnnä sähköä johtavia esineitä laitteen sisään.



Älä lataa vaurioitunutta akkuja.



Älä altista vedelle.



Vaihdata vialliset akut heti.



Lataa vain lämpötilassa 4–40 °C.



Käytettäväksi vain ulkona.



Toimita akku kierrätykseen ympäristöystävällisellä tavalla.



Lataa DeWALT-akut ainoastaan yhteensopivilla DeWALT-latureilla.

Jos muita kuin yhteensopivia DeWALT-akkuja ladataan DeWALT-laturilla, akut voivat räjähtää tai aiheuttaa muita vaaratilanteita.



Älä hävitä akkuyksikköä polttamalla.



KÄYTTÖ (ilman kuljetussuojaa). Esimerkki: Wh-arvo ilmoittaa 108 Wh (yksi 108 Wh:n paristo).



KULJETUS (sisäänrakennetulla kuljetussuojalla). Esimerkki: Wh-arvo ilmoittaa 3 x 36 Wh (kolme 36 Wh:n paristoa).

Akun Tyyppi

DCE530 toimii 18 voltin akulla.

Näitä akkuja voidaan käyttää: DCB181, DCB182, DCB183, DCB183B, DCB184, DCB184B, DCB185, DCB187, DCB189, DCB546, DCB547, DCB548. Katso lisätietoja kohdasta **Tekniset tiedot**.

Pakkauksen Sisältö

Pakkauksen sisältö:

- 1 Kuumailmapuhallin
- 1 Kartiosuulake

- 1 Keskitinsuulake
- 1 Leveä suulake
- 1 Litiumioniakku (C1, D1, L1, M1, P1, S1, T1, X1, Y1 mallit)
- 2 Litiumioniakku (C2, D2, L2, M2, P2, S2, T2, X2, Y2 mallit)
- 3 Litiumioniakku (C3, D3, L3, M3, P3, S3, T3, X3, Y3 mallit)
- 1 Käyttöohje

HUOMAA: Akut, laturit ja pakkaukset eivät kuulu N-malleihin. Akut ja laturit eivät kuulu NT-malleihin. B-malleihin kuuluvat Bluetooth®-akut.

HUOMAA: Bluetooth®-merkki ja logot ovat Bluetooth®, SIG, Inc.:in rekisteröityjä tavaramerkkejä, joita DEWALT käyttää lisenssillä. Muut tavaramerkit ja -nimet ovat vastaavien omistajien omaisuutta.

- Tarkista, onko työkalussa, osissa tai tarvikkeissa kuljetusvaurioita.
- Lue tämä käyttöohje huolellisesti ennen laitteen käyttämistä.

Työkalun merkinnät

Seuraavat kuvakkeet voivat näkyä laitteessa:



Lue käyttöohjeet ennen käyttämistä.



Käytä kuulosuojaimia.



Käytä suojalaseja.



Näkyvä säteily. Älä katso suoraan valoon.

Päivämääräkoodin Sijainti (Kuva B)

Päivämääräkoodi (11) on merkitty koteloon. Se sisältää myös valmistusvuoden.

Esimerkki:

2019 XX XX
Valmistusvuosi

Kuvaus (Kuva A)



VAROITUS: Älä tee työkaluun tai sen osiin mitään muutoksia. Tällöin voi aiheutua omaisuus- tai henkilövahinkoja. Käytä tässä tuotteessa ainoastaan DEWALT-akkuja. Muiden akkujen käyttö voi aiheuttaa tulipalovaaran.

- | | |
|--------------------------------|------------------------|
| 1 Virtakytkin | 6 Akun vapautuspainike |
| 2 Ilmanvaihtoaukot | 7 Akku |
| 3 Ilman lämpötilan säätökytkin | 8 Lukituspainike |
| 4 Suulake | 9 LED-valo |
| 5 Lämpösynterinterin kansi | 10 Liipaisin |

Käyttötarkoitukset

Kuumailmapuhallin on suunniteltu maalin poistoon, putkien juottoon, PVC:n kutistamiseen, muovin hitsaukseen ja taivuttamiseen sekä yleiseen kuivattamiseen ja sulattamiseen.

ÄLÄ käytä kosteissa olosuhteissa tai jos laitteen lähellä on syttyviä nesteitä tai kaasuja.

Tämä kuumailmapuhallin on ammattimainen sähkötyökalu.

ÄLÄ anna lasten koskea tähän työkaluun. Kokemattomat henkilöt saavat käyttää tätä laitetta vain valvotusti.

- Tämä tuote ei ole tarkoitettu henkilöiden (mukaan lukien lapset) käytettäväksi, joiden fyysiset, sensoriset tai henkiset kyvyt tai kokemus ja/tai tietämys tai taidot ovat rajalliset. Heidän turvallisuudestaan tulee huolehtia heistä vastuussa oleva henkilö. Lapsia ei koskaan saa jättää yksin tämän tuotteen kanssa.

KOKOAMINEN JA SÄÄDÖT



VAROITUS: Vakavan henkilövahingon vaaran vähentämiseksi katkaise työkalusta virta ja irrota akku ennen säätämistä tai varusteiden irrottamista tai asentamista. Jos laite käynnistyy vahingossa, voi aiheutua loukkaantumisen.



VAROITUS: Käytä ainoastaan DEWALT-akkupakkauksia ja -latureita.

Akun Asentaminen ja Poistaminen Työkalusta (Kuva B)

HUOMAA: Parhaiden tuloksien saavuttamiseksi on varmistettava, että akku (7) on ladattu täyteen.

Akun Asentaminen Työkalun Kahvaan

1. Kohdista akku (7) kahvan sisällä oleviin kiskoihin (Kuva B).
2. Liu'uta se kahvaan, kunnes akku on hyvin paikoillaan laitteessa ja varmista, ettei se irtoa.

Akun Poistaminen Työkalusta

1. Paina akun vapautuspainiketta (6) ja vedä akku ulos työkalun kahvasta.
2. Laita akku laturiin, kuten käyttöohjeen laturiosassa kuvataan.

Tasomittarilla Varustetut Akut (Kuva B)

Joissakin DEWALT-akuissa on tasomittari, jossa on kolme vihreää LED-merkkivaloa. Merkkivalot osoittavat akun jäljelle jäävän virtatason.

Kytke tasomittari päälle painamalla ja pitämällä tasomittarin painiketta (12) alhaalla. Jokin kolme vihreän LED-merkkivalon valoyhdistelmä syttyy osoittaen jäljelle jäävän virtatason. Kun akkuvirran taso on käyttörajan alapuolella, tasomittari ei syty ja akku on ladattava.

HUOMAA: Tasomittari osoittaa akkuvirran tason ainoastaan viitteellisesti. Se ei osoita työkalun toiminnallisuutta ja se voi vaihdella tuotesien, lämpötilan ja loppukäyttäjän käytön mukaan.

Ilman lämpötila (Kuva A)

DEWALT-kuumailmapuhallin sisältää kaksi lämpötila-asetusta. Liu'uta ilman lämpötilan säätökytkintä (3) eteenpäin alhaisen lämpötason (L) valitsemiseksi, tai vedä kytkintä taaksepäin suuren lämpötason (H) valitsemiseksi.



Sovellukset

Taulukossa on esitetty suositukset eri sovelluksille.

Asetus	Sovellukset
Alhainen	<ul style="list-style-type: none"> Maalin ja lakan kuivattaminen Tarrojen poistaminen Vahaus ja vahan poisto Märän puun kuivaaminen ennen täyttöö PVC-päällysteen ja eristeputkien kutistaminen Jäätynneiden putkien sulatus
Korkea	<ul style="list-style-type: none"> Muovin hitsaus Muoviputkien ja levyjen taivuttaminen Ruostuneiden tai tiukasti kiinnitettyjen mutterien ja pulttien löysääminen Maalin ja lakan poistaminen Putkisaumojen juottaminen Linoleumi- ja vinyylilattialaattojen poistaminen

Oikean lisävarusteen asennus (Kuva A)

Työkalu on toimitettu eri sovelluksiin soveltuvalla lisävarustusarjalla.

Kuvake	Kuvake	Sovellus
	Heijastussuulake tai koukkusuulake	Kutistesukka, heijastaa lämpöä kohteen ympärillä. Estää liiallisen lämmön, palamisen tai pintavaurioit työkappaleen takana.
	75 mm leveä suulake	Kuivatus, maalin poistaminen, vinyyliin tai linoleumin poistaminen, sulatus (kuumuuden levittäminen laajemmalle alueelle).
	Keskitinsuulake	Maalin poistamiseen koloista tai muut sovellukset, joissa keskitetty ilmavirtaus pieneen pinta-alaan on eduksi.

- Varmista, että virtakytkin ① on pois päältä ja työkalu on irrotettu virtalähteestä. Varmista, että suulake on jäähtynyt.
- Aseta haluttu lisävaruste suulakkeeseen ④.

TOIMINTA

 **VAROITUS:** Noudata aina turvaohjeita ja määräyksiä.

 **VAROITUS:** Vakavan henkilövahingon vaaran vähentämiseksi katkaise työkalusta virta ja irrota akku ennen säätämistä tai varusteiden irrottamista tai asentamista. Jos laite käynnistyy vahingossa, voi aiheutua loukkaantuminen.

Käsien oikea asento (Kuva C)

 **VAROITUS:** Voit vähentää vakavan henkilövahingon vaaraa pitämällä kädet **AINA** oikeassa asennossa.

 **VAROITUS:** Voit vähentää vakavan henkilövahingon vaaraa pitämällä työkalua **AINA** tiukassa otteessa.

Käytä ainoastaan yhtä kättä työkalun pitämiseen Kuvan C mukaisesti. Älä aseta toista kättä ilmanvaihtouukojen päälle.

Ennen käyttöä (Kuva B)

 **VAROITUS:** Varmista, että suulake osoittaa aina pois päin itsestäsi ja sivullisista.

 **VAROITUS:** ÄLÄ pudota mitään suulakkeeseen.

 **VAROITUS:** ÄLÄ käytä yli 60 minuutin ajan kahden tunnin aikana.

- Asenna sovellukseen sopiva lisävaruste.
- Liu'uta ilman lämpötilan säätökytkin ③ haluttuun ilman lämpötilaan.

HUOMAA: Varmista taukojen aikana, että kuumailmapuhallin on asetettu vakaasti niin, ettei se voi kaatua. Aseta kuumailmapuhallin paikkaan, jossa sitä ei voida vahingossa kaataa tai osua syttyviin materiaaleihin. Jos laitteeseen törmätään tai se asetetaan huonosti paikoilleen, se voi pudota ja polttaa tai sytyttää lähellä olevia materiaaleja.

Käynnistys ja pysäytys (Kuva A, D)

- Paina ilman lämpötilan säätökytkin ③ haluttuun ilmavirran asetukseen:
- Alhainen ilmavirta lämmittää työkappaleen hitaasti.
 - I 109 l/min (290 °C)
 - Korkea ilmavirta lämmittää työkappaleen nopeasti.
 - II 190 l/min (530 °C)
- Virran kytkeminen päälle: käännä virtakytkin ① ylös ja vedä liipaisin ⑩ sisään. Voit käyttää laitetta tämän jälkeen ilman käsiä painamalla vasemmalla olevan lukituspainikkeen ⑧ peukalolla sisään.
- Sammuta työkalu vapauttamalla liipaisukytkin. Jos virtakytkin on lukittu päälle, purista kytkintä kevyesti lukituspainikkeen avaamiseksi ja vapauta sen jälkeen virtakytkin.

HUOMAA: Irrota työkalu virtalähteestä ja anna työkalun jäähtyä ennen sen liikuttamista tai varastointia.

HUOMAA: Varmista automaattisen käytön aikana, että kuumailmapuhallin on asetettu vakaasti niin, ettei se voi kaatua. Aseta kuumailmapuhallin paikkaan, jossa sitä ei voida vahingossa kaataa tai osua syttyviin materiaaleihin. Jos laitteeseen törmätään tai se asetetaan huonosti paikoilleen, se voi pudota ja polttaa tai sytyttää lähellä olevia materiaaleja.

Maalin poistaminen (Kuva A)

 **VAROITUS:** Katso kohta **Tärkeä huomautus** osiossa Sähkötyökalun yleiset turvallisuusvaroitukset ennen maalin poistamista työkalulla.

 **VAROITUS:** Älä käsittele metallisia ikkunankarmeja, koska lämpö voi särkeä lasin.

- Kun käsittelet muita ikkunankarmeja, käytä lasinsuojasuulaketta.
- Älä pidä työkalua suunnattuna yhteen paikkaan liian pitkään, jotta estät pinnan syttymisen.

- Vältä maalin kerääntymistä kaapimelle, koska maali voi syttyä. Poista tarpeen mukaan maalin jätteet kaapimesta veitsen avulla.

1. Käytä sopivaa lisälaitetta.
2. Liu'uta ilman lämpötilan säätökytkin **3** korkeaan asetukseen.
3. Kytke työkalu päälle kääntämällä virtakytkin **1** ylös ja vetämällä liipaisimen **10** sisään.
4. Kohdista kuuma ilman poistettavaan maaliin. Parhaat tulokset saavutetaan, jos kuumailmapuhallinta liikutetaan hitaasti muuta JATKUVASTI sivulta sivulle kuumuuden jakautumiseksi tasaisesti. **ÄLÄ PYSÄHDY YHTEEN PAIKKAAN.**
5. Kun maali pehmenee, raaputa maali pois kaapimella.

HUOMAA: Lastut ja pienet kaavittu maalin kappaleet voivat syttyä ja lennähtää reikien ja rakojen läpi kaavittavalle pinnalle.

Käyttö paikallaan (Kuva E)

Työkalua voi myös käyttää paikallaan.

1. Laita työkalu tasaiselle, vakaalle työpenkille. Varmista, että työkalu ei kaadu.
2. Laita työkalu päälle valitsemalla haluttu ilmavirta.

Jäähdytysaika (Kuva F)

Suulake ja lisävaruste kuumenevat voimakkaasti käytön aikana. Kytke kuumailmapuhallin pois päältä, irrota se virtalähteestä ja aseta työkalu tasaiselle ja vakaalle työpenkille. Varmista, että työkalu ei kaadu. Anna työkalun jäähtyä vähintään 30 minuutin ajan ennen sen siirtämistä tai varastointia.

HUOMAA: Lyhennä jäähtymisaikaa asettamalla työkalu alhaisimmalle ilman lämpötila-asetukselle ja antamalla sen käydä muutaman minuutin ennen puhaltimen sammuttamista.

KUNNOSSAPITO

DEWALT-työkalusi on suunniteltu käytettäväksi pitkään ja edellyttämään vain vähän kunnossapitoa. Oikea käsittely ja säännöllinen puhdistus varmistavat laitteen ongelmattoman toiminnan.



VAROITUS: Vakavan henkilövahingon vaaran vähentämiseksi katkaise työkalusta virta ja irrota akku ennen säätämistä tai varusteiden irrottamista tai asentamista. Jos laite käynnistyy vahingossa, voi aiheutua loukkaantumisen.

Laturia tai akkua ei voida huoltaa.



Voitelemine

Tätä sähkötyökalua ei tarvitse voidella.



Puhdistaminen



VAROITUS: Puhalla lika ja pöly kotelosta kuivalla ilmalla, kun sitä kertyy ilmanvaihtoaukkoihin tai niiden ympärille. Käytä tällöin hyväksytyjä silmäsuojuksia ja hengityssuojainta.



VAROITUS: Älä koskaan puhdistaa muita kuin metallipintoja liuottimien tai muiden voimakkaiden kemikaalien avulla. Nämä kemikaalit voivat heikentää näissä osissa käytettyjä materiaaleja. Käytä vain vedellä ja miedolla pesuaineella kostutettua kangasta. Älä päästä mitään nestettä laitteen sisään. Älä upota mitään laitteen osaa nesteeseen.



VAROITUS: Puhdistus- ja huoltotöitä ei saa jättää lapsille ilman valvontaa.

Lisävarusteet



VAROITUS: Muita kuin DEWALT-lisävarusteita ei ole testattu tämän työkalun kanssa, joten niiden käyttäminen voi olla vaarallista. Käytä tämän laitteen kanssa vain DEWALTin suosittelemia varusteita vahingoittumisvaaran vähentämiseksi.

Saat lisätietoja jälleenmyyjältäsi.

Ympäristön suojeleminen



Erilliskeräys. Tuotteita ja akkuja, joissa on tämä merkintä, ei saa hävittää tavallisen kotitalousjätteen mukana.

Tuotteet ja akut sisältävät materiaaleja, jotka voidaan kerätä tai kierrättää uudelleen käyttöä varten. Kierrätä sähkölaitteet ja akut paikallisten määräyksien mukaisesti. Lisätietoa on saatavilla osoitteesta www.2helpU.com.

Uudelleenladattava akku

Tämä pitkään kestävä akku on ladattava uudelleen, jos se ei enää tuota riittävää tehoa töissä, joihin teho on aikaisemmin riittänyt hyvin. Kun laitteen toiminta-aika on lopussa, se tulee hävittää ympäristöstävällisellä tavalla:

- Anna akun tyhjäntyä kokonaan ja irrota se sitten laitteesta.
- litiumioniakkujen ovat kierrätettäviä. Vie ne jälleenmyyjälle tai paikalliseen kierrätyspisteeseen. Kerätyt akkuyksiköt kierrätetään tai hävitetään oikein.

VARMLUFTSPISTOL

DCE530

Gratulerar!

Du har valt ett DEWALT-verktyg. År av erfarenhet, grundlig produktutveckling och innovation gör DEWALT till en av de pålitligaste partnerna för fackmannamässiga elverktygs-användare.

Tekniska data

	DCE530	
Spänning	V _{DC}	18
Typ		1
Batterityp		Li-jon
Temperatur vid luftutloppet	°C	290 /530
Luftflöde	l/min	109/190
Vikt (utan batteripaket)	kg	0,5



VARNING: För att minska risken för personskada, läs instruktionshandboken.

Definitioner: Säkerhetsriktlinjer

Nedanstående definitioner beskriver allvarighetsnivån för varje signalord. Var god läs handboken och uppmärksamma dessa symboler.



FARA: Indikerar en omedelbart riskfylld situation som, om den inte undviks, **kommer att** resultera i **dödsfall eller allvarlig personskada**.



VARNING: Indikerar en potentiellt riskfylld situation som, om den inte undviks, **skulle kunna** resultera i **dödsfall eller allvarlig personskada**.



SE UPP: Indikerar en potentiellt riskfylld situation som, om den inte undviks, **kan** resultera i **mindre eller medelmåttig personskada**.

OBSERVERA: Anger en praxis som **inte är relaterad till personskada** som, om den inte undviks, **skulle kunna** resultera i **egendomsskada**.



Anger risk för elektrisk stöt.



Anger risk för eldsvåda.

SÄKERHETSVARNINGAR, ALLMÄNT ELVERKTYG



VARNING: Läs **alla säkerhetsvarningar, instruktioner, illustrationer och specifikationer som levereras med detta elverktyg**. Underlåtenhet att läsa alla instruktioner som listas här nedan kan resultera i elektrisk stöt, eldsvåda och/eller allvarlig personskada.

SPARA ALLA VARNINGAR OCH INSTRUKTIONER FÖR FRAMTIDA REFERENS

Ytterligare säkerhetsinformation för varmluftspistoler

Brand kan uppstå om apparaten inte används försiktigt, så därför:

- Hetta kan ledas till brännbart material som är utanför synfältet. **ANVÄND INTE** i en fuktig miljö där brännbara gaser kan finnas eller nära brännbart material.
- Placera apparaten i dess ställning efter användning och låt det svalna innan det läggs undan.
- **LÄMNA INTE** verktyget utan uppsikt när det är påslaget.
- **PLACERA INTE** din hand över luftventilerna eller blockera ventilerna på något sätt.
- Munstycket och tillbehören till denna verktyg blir extremt heta under användning. Låt dessa delar svalna innan de vidrörs.
- Stäng **ALLTID** av verktyget innan det läggs ned.
- Denna apparat är inte avsedd att användas av personer (inklusive barn) med reducerad fysisk, sensorisk eller mental förmåga eller med begränsad erfarenhet eller kunskap såvida inte de är under uppsikt eller fått instruktioner om användning av apparaten av en person som är ansvarig för deras säkerhet.
- Se till att det finns tillräckligt med ventilation eftersom giftiga gaser kan produceras.
- Använd **INTE** den som hårtork.
- **TÄPP INTE** till varken luftintaget eller munstyckets utlopp eftersom detta kan göra att överdriven hetta samlas vilket kan skada verktyget.
- **RIKTA INTE** det heta luftutblåset mot andra personer.
- **VIDRÖR INTE** metallmunstycket eftersom det blir mycket varmt vid användning och kan vara varmt i upp till 30 minuter efter användning.
- **PLACERA INTE** munstycket mot något med verktyget används eller direkt efteråt.
- **PETA INTE** med något föremål ned i munstycket eftersom du kan få en elektrisk stöt. Titta inte ned i munstycket medan enheten arbetar eftersom höga temperaturer produceras.
- **LÅT INTE** färg fästa på munstycker eller skrapan eftersom det kan antändas efter ett tag.
- **TA INTE** bort kåpan till värmecylindern under användning.
- För att minska risken för explosion **ANVÄND DEN INTE** i sprutmålarbås eller inom 3,0 meter från arbete med sprutmålning.
- **ANVÄND INTE** detta verktyg för att ta bort färg som innehåller bly. Färgflagorna, resterna och ångorna kan innehålla bly som är giftigt.
- Dolda områden såsom bakom väggar, golv, soffitpaneler eller andra paneler kan innehålla brännbara material som kan glödantändas vid arbete på dessa platser. Glödantängning av dessa material kanske inte syns direkt och kan resultera i egendomsskador och personskador. Vid arbete på dessa platser, hålla värmepistolen i rörelse fram och tillbaka. Kvardröjande eller pausande på en punkt kan glödantända

Batterier				Laddare/Laddningstid (minuter)							
Kat. #	V _{DC}	Ah	Vikt (kg)	DCB104	DCB107	DCB112	DCB113	DCB115	DCB118	DCB132	DCB119
DCB546	18/54	6,0/2,0	1,05	60	270	170	140	90	60	90	X
DCB547	18/54	9,0/3,0	1,46	75*	420	270	220	135*	75*	135*	X
DCB548	18/54	12,0/4,0	1,44	120	540	350	300	180	120	180	X
DCB181	18	1,5	0,35	22	70	45	35	22	22	22	45
DCB182	18	4,0	0,61	60/40**	185	120	100	60	60/40**	60	120
DCB183/B	18	2,0	0,40	30	90	60	50	30	30	30	60
DCB184/B	18	5,0	0,62	75/50**	240	150	120	75	75/50**	75	150
DCB185	18	1,3	0,35	22	60	40	30	22	22	22	X
DCB187	18	3,0	0,54	45	140	90	70	45	45	45	90
DCB189	18	4,0	0,54	60	185	120	100	60	60	60	120

*Datumkod 201811475B eller senare

**Datumkod 201536 eller senare

panelen eller materialet bakom den.

NOTERA: Dessa värmepistoler kan producera temperaturer som överstiger 530 °C.

- **ANVÄND INTE** verktyget för att värma mat.
- **LÄGG INTE** med värmepistolen på brännbara ytor när den används eller omedelbart efter att den stängts av. Låt verktyget svalna innan det läggs undan. Lägg alltid pistolen på en plan och jämn yta så att munstyckets spets pekar uppåt.
- Håll fast rörliga föremål stadigt under skrapande.
- Se till att rikta den heta luftblåsten i en säker riktning, bort från personer och brännbara föremål.
- **TA INTE** bort höljet till värmecylindern under användning.
- **LÅT INTE** munstycket vidröra några ytor medan det används eller kort efter användningen.
- Flisor och små partiklar av avskalad färg kan antändas och blåsas ut genom hål och sprickor i ytan som skrapas.
- **BRÄNN INTE** färgen. Använd skrapverktyget och håll munstycket minst 25 mm från den målade ytan. När du arbetar i lodrät riktning, arbeta uppifrån och ner för att hindra att färgflagor faller ner i munstycket och fattar eld.
- **ANVÄND ALLTID** skrapor och färgborttagningsknivar av god kvalitet.
- **ANVÄND INTE** värmepistolen i kombination med kemiska färgborttagningsmedel.
- **ANVÄND INTE** tillbehörsmunstycken som skrapor.
- **RIKTA INTE** värmepistolens flöde direkt på glas. Glaset kan spricka vilket kan resultera i skador på egendom eller personer.
- Behåll etiketter och namnplattor. De innehåller viktig information.
- Placera värmepistolen på en stabil och jämn ytan när den inte hålls i handen.
- Var alltid medveten om att detta verktyg kan antända brännbara material, mjuka upp eller smälta andra. Oavsett vad du arbetar med skärma av eller håll alltid värmepistolen borta från dessa material.
- Du kan emellanåt märka svag rök från verktyget efter att det stängts av. Detta är resultatet av uppvärmning av

kvarvarande olja som lämnats kvar på värmeelementen under tillverkningsprocessen.

- **Använd skyddsglasögon och annan säkerhetsutrustning.**
- **Utsätt inte verktyg för regn eller våta förhållanden.** Vatten som kommer in i ett verktyg ökar risken för elektrisk stöt.
- **Sträck dig inte för långt. Ha ordentligt fotfäste och balans hela tiden.** Detta möjliggör bättre kontroll av verktyget i oväntade situationer.
- **Förvara verktyg som inte används utom räckhåll för barn, och låt inte personer som är obekanta med verktyget eller med dessa instruktioner använda verktyget.** Verktyg är farliga i händerna på utbildade användare.
- **Verktyget skall bara repareras av utbildade reparatörer och med originalreservdelar.** Detta kommer att garantera att verktyget förblir säkert.
- Svetsning skall inte upprepas på ett fäste eftersom detta kan resultera i att strömförande delar blir åtkomliga.

Personer som tar bort färg skall följa dessa riktlinjer:



VARNING: Yttersta försiktighet ska iakttas vid färgborttagning. Färgflagorna, resterna och ångorna kan innehålla bly som är giftigt. All färg före 1977 kan innehålla bly och färg som målats i hem före 1950 innehåller förmodligen bly. När det avsatts på ytor kan det räkna med handkontakt för att få det i sig. Om man utsätts för bly, även i små mängder, kan man få allvarliga och oläkbara skador på hjärnan och nervsystemet, unga och ofödda barn är särskilt känsliga.

Innan färgborttagningen påbörjas bör du fastställa om färgen som du skall ta bort innehåller bly. Detta kan göras av din lokala hälsoavdelning eller av professionella som använder färganalys för att kontrollera blyinnehållet i färgen som skall tas bort. **BLYBASERAD FÄRG SKALL ENDAST TAS BORT AV EN YRKESMAN OCH SKALL INTE TAS BORT MED**

EN VÄRMEPISTOL. Personer som tar bort färg skall följa dessa riktlinjer:

1. **Arbeta med arbetsstycket utomhus. Om så är möjligt se till att arbetsområdet är väl ventilerat. Öppna fönster och placera en utblåsfläkt i ett av dem.** Se till att fläkten blåser ut luften från insidan.
2. Ta bort eller täck över mattor, filter, möbler, kläder, köksutrustningen och luftventiler.
3. **Placera tygstycken för skydd i arbetsområdet för att fånga upp färgflagor och avskrapningar.** Använd skyddskläder såsom extra arbetskjortor, overaller och keps.
4. **Arbeta i ett rum i taget. Möbler bör tas bort eller placeras i mitten av rummet och täckas över.** Arbetsområdet bör förseglas från resten av lägenheten genom försegling av dörröppningar med hängande tygstycken.
5. Barn, gravida eller eventuellt gravida kvinnor bör inte befinna sig inom arbetsområdet innan arbetet är färdigt och rengöringen är klar.
6. **Använd en gasmask eller en gasmask med dubbla filter (damm och rök). Se till att masken passar. Skägghår och ansiktshår kan göra att den inte tätas ordentligt. Byt filter ofta.** PAPPERSMASKER AV ENGÄNGSTYP ÄR INTE TILLRÄCKLIGT.
7. **Var försiktig vid arbete med varmluftspistolen.** Håll värmepistolen i rörelse då kraftig hetta kommer att skapa rök som kan inandas av användaren.
8. **Håll mat och dryck borta från arbetsområdet. Tvätta händer, armar och ansikte och skölj munnen innan du äter eller dricker.** Rök inte eller tugga tuggummi i arbetsområdet.
9. **Städa bort all borttagen färg genom att våttorka golvet. Använd en våt trasa för att rengöra alla väggar, fönsterbrädor och andra ytor där färg eller damm fastnat. SOPA INTE, TORKA DAMM ELLER DAMMSUG.** Använd ett rengöringsmedel med hög fosfathalt eller trisodium phosphate (TSP/trisodiumfosfat) för att tvätta och våttorka områden.
10. Vid slutet av varje arbetspass skall färgflagor och skräp placeras i en dubbel plastkasse och förseglas med tejp eller förbindas med snöre och kastas på ett korrekt sätt.
11. **Ta av skyddskläder och arbetsskor i arbetsområdet för att undvika att dra med damm ut i resten av våningen. Tvätta kläderna separat. Torka av skorna med en våt trasa som sedan tvättas tillsammans med arbetskläderna.** Tvätta håret och kroppen noga med tvål och vatten.

Viktig Notering

För att detta verktyg skall vara en effektiv färgsvskalare måste den producera extremt höga temperaturer. Som en konsekvens är färgborttagaren kapabel att antävla papper, trä, färg och lackrester och liknande material.

När du blir med van med verktyget och lärt dig den rätta tekniken kommer risken för oavsiktlig antändning att minska betydligt. För att få korrekt teknik är det bästa sättet att ÖVA: Arbeta på enkla

färgborttagningsprojekt, företrädesvis utomhus tills du får en "känsla" hur du använder färgborttagaren säkert och effektivt.

När du övar observera följande procedurer för säkerhet

- Ha alltid verktyget avstängt och frånkopplat från elnätet när det inte är under uppsikt.
- Rengör skrapbladet ofta under användningen. Ansamligar av skräp på bladet är mycket lättantändligt.
- Exprimentera för att hitta det optimala avståndet från verktygets munstycke till ytan som skall avskalas. Detta avstånd på 25,4 mm–50,8 mm varierar beroende på vilket material som tas bort.
- Håll värmepistolen i rörelse över skrapbladet hela tiden.
- När du arbetar rensa bort lösa färgdelar allt eftersom de samlas runt arbetsområdet.
- Vid arbete inomhus håll dig undan från gardiner, papper, stoppning och liknande brännbara material.
- Kom ihåg att detta är ett riktigt verktyg som kan skapa enastående resultat när det används korrekt. Öva på enkla föremål tills du känner dig bekväm med din färgborttagare. Endast då kommer du att bemästra korrekt teknik.

Återstående risker

Trots tillämpning av de relevanta säkerhetsbestämmelserna och användning av säkerhetsapparater kan vissa återstående risker inte undvikas. De är:

- Hörselnedsättning.
- Risk för personskada på grund av flygande partiklar.
- Risk för brännskador på grund av att tillbehör blir heta under arbetet.
- Risk för personskada på grund av långvarig användning.

SPARA DESSA INSTRUKTIONER

Laddare

DeWALT laddare kräver inga inställningar och är skapade för att vara så enkla som möjligt att hantera.

Elektrisk Säkerhet

Den elektriska motorn har konstruerats för endast en spänning. Kontrollera alltid att batteripaketets spänning motsvarar spänningen på klassificeringsplattan. Se också till att spänningen hos din laddare motsvarar den hos din starkströmsförsörjning.



Din DeWALT-laddare är dubbel-isolerad i enlighet med EN60335; därför behövs ingen jordningstråd.

Om starkströmssladden är skadad måste den bytas ut mot en speciellt preparerad sladd som finns att få genom DeWALTs serviceorganisation.

Användning av Förlängningssladd

En förlängningssladd bör inte användas, såvida den inte är absolut nödvändig. Använd en godkänd förlängningssladd, lämplig för din laddares strömmatning (se **Tekniska data**). Minsta ledningsstorlek är 1 mm²; maximala längden är 30 m.

Vid användning av en sladdvinda, dra alltid ut sladden helt och hållet.

Viktiga Säkerhetsinstruktioner för alla Batteriladdare

SPARA DESSA INSTRUKTIONER: Denna manual innehåller viktiga säkerhets- och driftinstruktioner för kompatibla batteriladdare (se **tekniska data**).

- *Innan laddaren används läs igenom alla instruktioner och varningar om laddaren, batteripaketet och produkten för användning av batteripaketet.*



WARNING: Risk för stötar. Låt ingen vätska komma in i laddaren. Det kan resultera i elektriska stötar.



WARNING: Vi rekommenderar användning av en jordfelsbrytare med en restström på 30mA eller mindre.



SE UPP: Risk för brännskador. För att minska risken för skador ladda endast DeWALT laddningsbara batterier. Olika typer av batterier kan brista och orsaka personskadorna och skadegörelse.





SE UPP: Barn bör övervakas för att garantera att de inte leker med apparaten.

OBSERVERA: Under vissa förhållanden när laddaren är inkopplad i eluttaget kan de exponerade laddningskontaktarna inuti laddaren kortslutas av främmande föremål. Främmande föremål som är ledande såsom, men inte begränsat till, stålull, aluminiumfolie eller ansamling av metarpartiklar bör hållas borta från laddningshållrummet. Koppla alltid ifrån laddaren från eluttaget när det inte finns något batteripaket i hållrummet. Koppla ifrån laddaren vid rengöring.

- **Försök INTE att ladda batteripaketet med någon annan laddare än den som tas upp i denna manual.** Laddaren och batteripaketet är speciellt konstruerade att fungera tillsammans.
- **DESSA LADDAREN ÄR INTE AVSEDDA ATT ANVÄNDAS FÖR ANNAT ÄN LADDNING AV DeWALT LADDNINGSBARA BATTERIER.** All annan användning kan resultera i barndrisk, elektriska stötar eller död med elektrisk ström.
- **Utsätt inte laddaren för regn eller snö.**
- **Dra i själva kontakten och inte i sladden när laddaren kopplas ur.** Detta kommer att minska risken för skador på den elektriska kontakten och sladden.
- **Se till att sladden placeras så att ingen går på den, snubblar på den eller att det på annat sätt riskerar att skadas eller påfrestas.**
- **Använd inte förlängningsladd såvida inte det är absolut nödvändigt.** Användning av en olämplig förlängningsladd kan resultera i risk för brand, elektriska stötar eller död av elektrisk ström.
- **Placera inga föremål ovanpå laddaren eller placera inte laddaren på ett mjukt underlag eftersom det kan blockera ventilationsöppningarna vilket kan resultera i intern överhettning.** Placera laddaren undan från alla heta källor. Laddaren ventileras genom öppningar i överkant och underkant av höljet.

- **Använd inte laddaren med skadad sladd eller kontakt—** byt ut dem omedelbart.
- **Använd inte laddaren om den utsatts för skarpa stötar, tappats eller skadats på annat sätt.** Ta den till ett auktoriserat servicecenter.
- **Demontera inte laddaren, ta den till ett auktoriserat servicecenter när service eller reparation behövs.** Felaktig montering kan resultera i risker för elektriska stötar, dödsfall via elektricitet eller brand.
- Om strömsladden skadas måste den bytas omedelbart av tillverkaren, dess serviceombud eller liknande kvalificerad person för att förhindra alla faror.
- **Koppla ifrån laddaren från uttaget innan den regörs.** Detta kommer att minska risken för elektriska stötar. Borttagning av batteripaketet kommer inte att minska risken.
- Försök **ALDRIG** att ansluta två laddare tillsammans.
- **Laddaren är konstruerad för att arbeta med standard 230V hushållsström. Försök inte att använda någon annan spänning.** Detta gäller inte för billaddaren.





Laddning av ett batteri (Bild [Fig.] B)

1. Koppla in laddaren i lämpligt uttag innan batteripaketet sätts i.
2. Sätt i batteripaketet  i laddaren, se till att batteripaketet är helt isatt i laddaren. Den röda (laddar) lampan börjar blinka upprepade gånger för att indikera att laddningsprocessen har startat.
3. Det går att se när laddningen är klar genom att den röda lampan lyser kontinuerligt. Batteripaketet är fulladdat och kan nu användas eller lämnas i laddaren. För att ta bort batteriet ur laddaren, tryck och håll nere batterifrigöringsknappen  på batteripaketet.

NOTERA: För att garantera maximal prestanda och livslängd för Litium-jon batteripaket bör batteripaketet laddas fullt innan första användning.

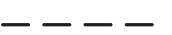
Laddning

Se nedanstående tabell angående batteripaketets laddningsstatus.

Laddningsindikatorer		
	laddar	
	fullständigt laddad	
	Varmt/kallt paket fördröjning*	

*Den röda lampan fortsätter att blinka, men en gul indikatorlampa kommer att lysa under denna operation. När batteriet har nått lämplig temperatur kommer den gula lampan att slockna och laddaren återupptar laddningsproceduren. Den/de kompatibla laddar(en/na) kommer inte att ladda ett felaktigt batteripaket. Laddaren kommer att indikera ett felaktigt batteri genom att vägra lysa.

NOTERA: Detta kan också betyda att det är problem med en laddare.

Om laddaren indikerar ett problem, låt testa laddaren och batteripaketet hos ett auktoriserat servicecenter.

Varm/kall fördröjning

När laddaren upptäcker ett batteri som är för hett eller för kallt, kommer den automatiskt att starta en varm/kall fördröjning, avbryta laddningen tills batteriet har nått en lämplig temperatur. Laddaren växlar sedan automatiskt till paketladdningsläge. Denna funktion garanterar maximal batterilivslängd.

Ett kallt batteripaket kommer att laddas långsammare än ett varmt batteripaket. Batteripaketet kommer att laddas med en lägre hastighet genom hela laddningscykeln och kommer inte att återgå till maximal laddningshastighet även om batteriet blir varmt.

DCB118 laddaren är utrustad med en intern fläkt som är designad att kyla batteripaketet. Fläkten slås på automatiskt när batteripaketet behöver svalkas. Använd aldrig laddaren om fläkten inte fungerar korrekt eller om ventilationsöppningarna är blockerade. Låt inga främmande föremål komma in på insidan av laddaren.

Elektroniskt skyddssystem

XR Li-jon verktyg är konstruerade med ett elektroniskt skyddssystem som kommer att skydda batteriet mot överladdning, överhettning eller kraftigt urladdning.

Verktyget kommer automatiskt att stängas av om elektroniska skyddssystemet aktiveras. Om detta sker placera litiumjon batteriet i laddaren tills det är fulladdat.

Väggmontering

Dessa laddare är designade att väggmonteras eller stå upprätt på ett bord eller arbetsyta. Vid väggmontering, placera laddaren inom räckhåll för ett elektriskt uttag och borta från hörn och andra hinder som kan påverka luftflödet. Använd baksidan av laddaren som mall för placering av monteringskruvarna på väggen. Montera laddaren säkert med gipsskruvar (köps separat) som är minst 25,4 mm långa med ett skruvhuvud med en diameter på 7–9 mm, skruvade i trä till ett optimalt djup som lämnar ungefär 5,5 mm av skruven synlig. Rikta in öppningarna på baksidan av laddaren mot de exponerade skruvarna och för in dem helt i öppningarna.

Rengöringsinstruktioner för laddaren

⚠ VARNING: Risk för stötar. Koppla ifrån laddaren från strömuttaget innan rengöring. Smuts och fett kan avlägsnas från utsidan av laddaren med en trasa eller med en mjuk, icke-metallisk borste. Använd inte vatten eller någon rengöringsvätska. Låt aldrig någon vätska komma in i verktyget; sänk aldrig ner någon del av verktyget i en vätska.

Batteripaket

Viktiga Säkerhetsinstruktioner för alla Batteripaket

Vid beställning av utbytes-batteripaket, se till att inkludera katalognummer och spänning.

Batteripaketet är inte full-laddat när det kommer ur kartongen. Innan du använder batteripaketet och laddaren,

läs säkerhetsinstruktionerna här nedan. Följ därefter de laddningsprocedurer som översiktligt beskrivs.

LÄS ALLA INSTRUKTIONER

- **Ladda inte eller använd batteriet i explosiv atmosfär, såsom i närheten av brännbara vätskor, gaser eller damm.** Isättning och borttagning av batteriet från laddaren kan antända dammet eller ångorna.
- **Tvinga aldrig in batteripaketet in i laddaren. Modifiera inte batteripaketet på något sätt så att det passar i en icke-kompatibel laddare då batteripaketet kan brista och orsaka allvarliga personskador.**
- Aldda endast batteripaketet i DEWALT laddare.
- **Skvätt INTE** eller sänk ned i vatten eller annan vätska.
- **Förvara inte eller använd verktyget och batteripaketet på platser där temperaturen sjunker under 4 °C (34 °F) (såsom uthus eller plåtskjul på sommaren) eller är högre än 40 °C (104 °F) (såsom uthus eller plåtskjul på sommaren).**
- **Bränn inte batteripaketet, även om det är svårt skadat och helt utslitet.** Batteripaketet kan explodera i elden. Giftiga ångor och ämnen skapas när batteripaket med litiumjon bränns.
- **Om batteriets innehåll kommer i kontakt med huden, tvätta omedelbart området med mild tvål och vatten.** Om batterivätskan kommer in i ögat, skölj med vatten över det öppna ögat under 15 minuter eller tills irritationen upphör. Om medicinsk omsorg behövs består batteri-elektrolyten av en blandning av flytande organiska karbonater och litiumsalter.
- **Innehållet i öppnade battericeller kan ge upphov till andningsirritation.** Tillhandahåll frisk luft. Om symtom kvarstår, sök medicinsk vård.



WARNING: Fara för brännskada. Batterivätskan kan vara lättantändlig om den som utsätts för gnista eller eld.



WARNING: Försök aldrig att öppna batteripaketet av någon anledning. Om batteripaketets hölja spricker eller är skadat sätt inte in det i laddaren. Krossa inte, tappa eller skada batteripaketet. Använd inte ett batteripaket som fått en kraftig stöt, tappats, körts över eller skadats på något annat sätt (t.ex. genomborrad av en spik, träffad av en hammare, klivits på). Det kan resultera i elektriska stötar eller dödsfall av elektisk ström. Skadade batteripaket skall returneras till servicecenter för återvinning.



WARNING: Brandfara. Förvara eller bär inte batteripaketet på så sätt att metallföremål kan komma i kontakt med de oskyddade batteripolerna. Exempelvis placera inte batteripaketet i förkläden, fickor, verktygslådor, produktlådor, lådor etc. där det finns lösa spikar, skruvar, nycklar etc.



SE UPP: När den inte används skall den läggas på sidan på en stabil plats så att ingen riskerar att någon snubblar på den. Vissa verktyg med stora batteripaket kan stå upprätt på batteripaketet men lätt kan vältras.

Transport



VARNING: Brandfara. Transport av batterier kan leda till eldsvåda om batteripolerna oavsiktligt kommer i kontakt med ledande material. Se vid transport av batterier till att batteripolerna är skyddade och väl isolerade från material som eventuellt kan komma i kontakt med dem och orsaka kortslutning.

NOTERA: Litium-jon batterier skall inte placeras i det incheckade bagaget.

DEWALT batterierna uppfyller alla tillämpliga regler för transport av farligt gods som stipuleras av industrin och rättsliga normer, vilket omfattar FN:s rekommendationer för transport av farligt gods; International Air Transport Associations (IATA) regelverk vid transport av farligt gods, de internationella föreskrifterna om transport av farligt gods till sjöss (IMDG), samt den europeiska överenskommelsen om internationell transport av farligt gods på väg (ADR). Litium-jon -celler och -batterier har klassificerats enligt testresultaten och de fastställda kriterierna i delavsnitt 38,3 i FN:s testhandbok för transport av farligt gods.

I de flesta fall kommer transport av ett DEWALT batteripaket att undantas från att klassificeras som ett fullt reglerat klass 9 farligt material. Generellt kommer endast transporter som innehåller ett litium-jonbatteri med en nominell energimärkning större än 100 Watt (Wh) krävas att de transporteras som fullt reglerat klass 9. Alla litium-jonbatterier har wattimmarna markerat på förpackningen. Vidare, på grund av bestämmelsens komplexitet rekommenderar inte DEWALT flygtransport av endast litium-jonbatteripaket oavsett märkning av wattimmar. Leverans av verktyg med batterier (kombisatser) kan accepteras för flygtransporter om märkningen av wattimmarna inte är större än 100 Wh.

Oberoende av om försändelsen klassificeras som undantagen eller helt reglerad, är det avsändaren som har ansvaret för att de aktuella bestämmelserna gällande förpackning, etikettering/märkning och dokumentation uppfylls.

Informationen som ges i detta avsnitt av handboken är given enligt bästa vetande och har ansetts vara korrekt vid tidpunkten som dokumentet skrevs. Trots det ges ingen uttrycklig eller underförstådd garanti. Det är på köparens eget ansvar att de åtgärder som vidtas uppfyller gällande bestämmelser.

Transportera FLEXVOLT™ batteriet

DEWALT FLEXVOLT™ batteri har två lägen: **Använd** och **Transport**.

Använd-läge: När FLEXVOLT™ batteriet är fristående eller är i en DEWALT 18V produkt, fungerar det som ett 18V batteri. När FLEXVOLT™ batteriet är i en 54 V eller en 108 V (två 54V batterier) produkt, fungerar det som ett 54 V batteri.

Transport-läge:

När locket är fäst på FLEXVOLT™ batteriet är batteriet i transport-läge.

Behåll locket på för varustransport.

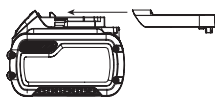

I transport-läge är cellsträngarna elektriskt frånkopplade i paketet vilket resulterar i tre batterier med lägre märkning av watt-timmar (Wh) jämfört med ett batteri med en högre märkning av watt-timmar. Denna ökade kvantitet med tre

batterier med den lägre märkningen av watt-timmar kan undanta paketet från vissa transportbestämmelser som införts för batteriet med högre watt-timmar.

Exempel. transport Wh-klassificering kan indikera 3 x 36 Wh, vilket betyder tre batterier på 36 Wh var. Användningen av Wh-klassificeringen indikerar 108 Wh (underförstått ett batteri).

Exempel på etikettmärkning för användning och transport



Förvaringsrekommendationer

- Den bästa förvaringsplatsen är en som är sval och torr, långt bort från direkt solljus och för mycket värme eller kyla. För optimal batterifunktionalitet och livslängd, förvara batteripaket vid rumstemperatur när de inte används.
- För långvarig förvaring rekommenderas att förvara ett fulladdat batteripaket på en kall och torr plats utan laddare för optimalt resultat.

NOTERA: Batteripaket bör inte förvaras helt urladdade. Batteripaketet behöver laddas innan det används igen.

Etiketter på laddare och batteripaket

Förutom bildiagrammen som används i denna manual kan etiketterna på laddaren och batteripaketet visa följande bildiagram:



Läs instruktionshandbok före användning.



Se **Tekniska data** angående laddningstid.



Stick inte in ledande föremål.



Ladda inte skadade batteripaket.



Utsätt inte för vatten.



Se till att undermåliga sladdar omedelbart byts ut.



Ladda endast mellan 4 °C och 40 °C.



Endast för användning inomhus.



Kassera batteripaketet med vederbörlig hänsyn till miljön.



Ladda endast DEWALT batteripaket med avsedda DEWALT laddare. Laddning av batteripaket med andra än de avsedda DEWALT batterierna med en DEWALT laddare kan göra att de brister eller så kan det leda till farliga situationer.



Bränn inte batteripaketet.



ANVÄNDNING: Använd utan transportlock, indikerar Wh-märkningen 108 Wh (ett batteri med 108 Wh).



TRANSPORT: Transport med inbyggt transportlock, Wh-märkning indikerar 3 x 36 Wh (tre batterier på 36 Wh).

Batterityp

DCE530 arbetar med ett 18 volt batteripaket.

Dessa batteripaket kan användas: DCB181, DCB182, DCB183, DCB183B, DCB184, DCB184B, DCB185, DCB187, DCB189, DCB546, DCB547, DCB548. Se **Tekniska Data** för mer information.

Förpackningsinnehåll

Förpackningen innehåller:

- 1 Värmepistol
- 1 Koniskt munstycke
- 1 Koncentratormunstycke
- 1 Rektangulärt munstycke
- 1 Li-jon batteripaket (C1, D1, L1, M1, P1, S1, T1, X1, Y1 modeller)
- 2 Li-jon batteripaket (C2, D2, L2, M2, P2, S2, T2, X2, Y2 modeller)
- 3 Li-jon batteripaket (C3, D3, L3, M3, P3, S3, T3, X3, Y3 modeller)
- 1 Instruktionshandbok

NOTERA: Batteripaket, laddare och förvaringslådor medföljer inte N-modeller. Batteripaket och laddare medföljer inte NT-modeller. B-modellerna innehåller Bluetooth®-batteripaket.

NOTERA: Bluetooth®-märket och -logotyper tillhör Bluetooth®, SIG, Inc. och DEWALT använder dessa märken under licens. Övriga varumärken och varumärkesnamn tillhör respektive ägare.

- Kontrollera med avseende på skada på verktyget, på delar eller tillbehör som kan tänkas ha uppstått under transporten.
- Ta dig tid att grundligt läsa och förstå denna handbok före användning.

Märkningar på verktyg

Följande bildikoner kan visas på verktyget:



Läs instruktionshandbok före användning.



Bär öronskydd.



Bär ögonskydd.



Synlig strålning. Titta inte in i ljuset.

Datumkodplacering (Bild B)

Datumkoden **11**, vilken också inkluderar tillverkningsår, finns tryckt i kåpan.

Exempel:

2019 XX XX

Tillverkningsår

Beskrivning (Bild A)



WARNING: Modifiera aldrig elverket eller någon del av det. Skada eller personskada skulle kunna uppstå. Använd endast DEWALT batteripaket med denna produkt. Användning av något annat batteri kan utgöra risk för brand.

- | | |
|-------------------------------------|-------------------|
| 1 På/av avtryckare | 6 Batterilåsknapp |
| 2 Luftventiler | 7 Batteri |
| 3 Reglage för temperaturinställning | 8 Låst-på knapp |
| 4 Munstycke | 9 LED-lampa |
| 5 Hölje värmecylinder | 10 Avtryckare |

Avsedd Användning

Din varmluftspistol har konstruerats för att ta bort färg, löda rör, krympa PVC, svetsa och böja plast såväl som för allmän torkning och upptining.

Använd **INTE** under våra förhållanden eller i närheten av lättantändliga vätskor eller gaser.

Denna värmepistol är ett professionellt elverktyg.

Låt **INTE** barn komma i kontakt med verktyget. Överinseende krävs när oerfarna handhavare använder detta verktyg.

- Denna produkt är inte avsedd att användas av personer (inklusive barn) med reducerad fysisk, sensorisk eller mental förmåga eller med begränsad erfarenhet eller kunskap såvida inte de är under uppsikt av en person som är ansvarig för deras säkerhet. Barn skall aldrig lämnas ensamma med denna produkt.

MONTERING OCH INSTÄLLNINGAR



WARNING: För att minska risken för allvarlig personskada, stäng av verktyget och koppla bort batteripaketet innan du gör några justeringar eller tar bort/installerar tillsatser eller tillbehör. En oavsiktlig igångsättning kan orsaka personskada.



WARNING: Använd enbart DEWALT batteripaket och laddare.

Montering och borttagning av batteriet från verktyget (Bild B)

NOTERA: För bästa resultat se till att batteripaketet **7** är fulladdat.

Installation av batteriet i verktygshandtaget.

1. Rikta in batteripaketet **7** mot listerna inuti verktyget handtag (Bild B).
2. Skjut in det i handtaget tills batteripaketet sitter fast i verktyget och se till att det inte lossnar.

Borttagning av batteriet från verktygshandtaget.

- Tryck på batterilåsknappen **6** och dra med en fast rörelse batteripaketet bort från verktygshandtaget.
- Sätt i batteriet i laddaren såsom beskrivs i laddningsavsnittet i denna manual.

Bränslemätare batteripaket (Bild B)

Vissa DEWALT batteripaket inkluderar en bränslemätare vilket består av tre gröna LED-lampor som indikerar laddningsnivån som finns kvar i batteripaketet.

För att aktivera bränslemätaren, tryck in och håll kvar bränslemätarknappen **12**. En kombination av de tre LED-lamporna kommer att lysa för att ange kvarvarande laddningsnivå. När laddningen i batteriet är under den användbara gränsen kommer inte bränslemätaren att lysa och batteriet behöver laddas.

NOTERA: Bränslemätaren är endast en indikering på laddning som finns kvar i batteripaketet. Den indikerar inte verktygets funktionalitet och kan variera baserat på produktkomponenter, temperatur och slutanvändarens användning.

Lufttemperatur (Bild A)

DEWALT värmepistol har två temperaturinställningar. Skjut reglaget för temperaturinställning **3** framåt för att välja låg värme (L), eller dra den bakåt för att välja hög värme (H).



Användningsområde

Tabellen nedan förslår inställningar för olika användningsområden.

Inställning	Användningsområde
Låg	<ul style="list-style-type: none"> Torka färg och lack Ta bort klistermärken Vaxning och borttagande av vax Torka vått timmer innan fyllning Krympa PVC-omslag och isoleringsrör Tina frusna rör
Hög	<ul style="list-style-type: none"> Svetsa plast Böja plaströr och plastark Lossa rostade eller hårt åtskruvade muttrar och bultar Ta bort färg och lack Löda rörfogar Borttagning av linolium och vinylgolvplattor

Montera rätt tillbehör (Bild A)



Med detta verktyg följer tillbehör för olika användningsområden.

Ikön	Beskrivning	Användning
	Reflektormunstycke eller krokmunstycke	Värme Krympfylla, vilket reflekterar värmen runt föremålet. Undvik överskottsvarme, brinnande eller att skada ytan bakom arbetsstycket.
	75 mm rektangulärt munstycke	Torkning, borttagning av färg, borttagning av vinyl eller linolium, tining (värmens sprids över ett brett område).
	Koncentratormunstycke	För borttagning av färg i sprickor eller applikationer där koncentration av luftflödet till ett litet ytområde skulle vara fördelaktigt.



- Se till att strömbrytaren **1** är i avstängd position och att verktyget är fränkopplat från strömkällan. Se till att munstycket har svalnat.
- Montera önskat tillbehör i munstycket **4**.

ANVÄNDNING

Bruksanvisning



-  **WARNING:** *lakta alltid säkerhetsinstruktionerna och tillämpbara bestämmelser.*
-  **WARNING:** *För att minska risken för allvarlig personskada, stäng av verktyget och koppla bort batteripaketet innan du gör några justeringar eller tar bort/installerar tillsatser eller tillbehör. En oavsiktlig igångsättning kan orsaka personskada.*

Korrekt Handplacering (Bild C)

-  **WARNING:** *För att minska risken för allvarlig personskada, använd ALLTID korrekt handställning, så som visas.*
-  **WARNING:** *För att minska risken för allvarlig personskada, håll ALLTID verktyget säkert, för att förekomma en plötslig reaktion.*

Använd endast en hand för att hålla verktyget såsom visas i bild C. Placera inte den andra handen över luftventilerna.

Innan du börjar (Bild A)

-  **WARNING:** *Se till att munstycket hela tiden pekar ifrån dig och eventuella åskådare.*
-  **WARNING:** *Tappa INGET in i munstycket.*
-  **WARNING:** *Överskrid INTE 60 minuters påslagning under en 2-timmars period.*

- Montera korrekt tillbehör för önskat användningsområde.
- Glid omkopplaren för lufttemperaturen **3** till önskad temperatur.

NOTERA: Under pauser från arbetet, se till att placera värmepistolen så ett sådant sätt att den inte kan tippa. Placera värmepistolen på en plats där den inte oavsiktligt välts och att den är borta från brännbara material. Om produkten studsar eller placeras på ett dåligt sätt kan den falla och bränna eller antända material i området.

Slå på och stänga av (Bild A, D)

- Skjut inställningsomkopplaren för lufttemperaturen **3** till önskad luftflödesinställning:
- Ett lågt luftflöde hettar upp arbetsstycket långsamt.
I 109 l/min (290 °C)
Ett högt luftflöde hettar upp arbetsstycket snabbt.
II 190 l/min (530 °C)
- För att slå på: vippa avtryckaren **1** uppåt och tryck in avtryckaren **10**. För att hålla enheten i handsfree-läge, tryck in låsknappen **8** till vänster med tummen.
- För att stänga av enheten, släpp avtryckaren. Om avtryckaren är låst i påslaget läge, tryck in avtryckaren något för att avaktivera låsknappen och släpp sedan avtryckaren.

NOTERA: Koppla ifrån värmepistolen från strömkällan och låt verktyget svalna innan det flyttas eller läggs undan.

NOTERA: När handsfree drift används, se till att placera värmepistolen så ett sådant sätt att den inte kan tippa. Placera värmepistolen på en plats där den inte oavsiktligt välts och att den är borta från brännbara material. Om produkten studsar eller placeras på ett dåligt sätt kan den falla och bränna eller antända material i området.

Ta bort färg (Bild A)



VARNING: Se **Viktig notering under Säkerhetsvarningar, Allmänt Elverktyg** innan verktyget används för att ta bort färg.



VARNING: Ta inte bort färg från fönsterkarmar av metall eftersom värmen kan leda till glaset och spräcka det.

- När du tar bort färg på andra fönsterkarmar, använd munstycket som skyddar glaset.
- Håll inte munstycket riktat mot samma ställe alltför länge eftersom ytan kan antändas.
- Undvik att färg samlas på skrapan eftersom den kan antändas. Om det behövs kan du försiktigt ta bort färgrester från skrapan med hjälp av en kniv.

- Montera lämpligt tillbehör.
- Skjut lufttemperaturinställningens omkopplare **3** till hög.
- Slå på verktyget genom att vippa avtryckaromkopplaren **1** uppåt och trycka in avtryckaren **10**.
- Rikta varmluften mot den färg som ska tas bort. Bäst resultat uppnås när varmluftspistolen rörs sakta men KONSTANT från sida till sida för jämn distribution av värmen. DRÖJ INTE KVAR ELLER PAUSA PÅ EN PUNKT.
- När färgen blir mjuk kan den skrapas bort med en handskrapa.

KOM IHÅG: Flisor och små partiklar av avskalad färg kan antändas och blåsas ut genom hål och sprickor i ytan som skrapas.

Stillastående användning (Bild E)

Detta verktyg kan även användas i stillastående läge.

- Placera verktyget på en jämn och stabil arbetsbänk. Se till att verktyget inte tippar över.
- Slå på verktyget genom att välja önskat luftflöde.

Avsvalning (Bild F)

Munstycket och tillbehören blir mycket varma vid användning. Stäng av värmepistolen, koppla ifrån den från strömkällan och placera verktyget på en plan och stabil arbetsbänk. Se till att verktyget inte tippar över. Låt verktyget svalna i minst 30 minuter innan den flyttas eller läggs undan.

NOTERA: Minska avsvalningstiden genom att ställa in den lägsta lufttemperaturen och låta verktyget gå i ett par minuter.

UNDERHÅLL

Ditt elverktyg från DEWALT har konstruerats för att arbeta över en lång tidsperiod med minimalt underhåll. Kontinuerlig tillfredsställande drift beror på ordentlig verktygsvård och regelbunden rengöring.



VARNING: För att minska risken för allvarlig personskada, stäng av verktyget och koppla bort batteripaketet innan du gör några justeringar eller tar bort/installerar tillsatser eller tillbehör. En oavsiktlig igångsättning kan orsaka personskada.

Laddaren och batteripaketet är inte servicebara.



Smörjning

Ditt elverktyg behöver ingen ytterligare smörjning.



Rengöring



VARNING: Blås bort smuts och damm från huvudkåpan med torr luft varje gång du ser smuts samlas i och runt lufthålen. Bär godkända ögonskydd och godkänt dammfilterskydd när du utför denna procedur.



VARNING: Använd aldrig lösningsmedel eller andra skarpa kemikalier för att rengöra de icke-metalliska delarna på verktyget. Dessa kemikalier kan försvaga de material som används i dessa delar. Använd en trasa som bara är fuktad med vatten och mild tvål. Låt aldrig någon vätska komma in i verktyget; sänk aldrig ner någon del av verktyget i en vätska.



VARNING: Rengöring och användarunderhåll ska inte göras av barn utan övervakning.

Valfria tillbehör



VARNING: Eftersom andra tillbehör än de som erbjuds av DEWALT inte har testats med denna produkt, kan användningen av sådana tillbehör med detta verktyg vara

riskabelt. För att minska risken för personskada bör endast tillbehör som rekommenderas av DEWALT användas med denna produkt.

Rådfråga din återförsäljare för vidare information angående lämpliga tillbehör.

Att skydda miljön



Separat insamling. Produkter och batterier som är märkta med denna symbol får inte kastas i den vanliga hushållssoporna.

■ Produkter och batterier innehåller material som kan återvinnas och återanvändas vilket minskar behovet av råmaterial. Återvinn elektriska produkter och batterier enligt lokala bestämmelser. Ytterligare information finns tillgängligt på www.2helpU.com.

Laddningsbart Batteripaket

Det här långlivade batteripaketet måste laddas när det inte längre producerar tillräcklig energi för arbeten som tidigare lätt utförts. Det bör omhändertas med lämpliga miljöhänsyn vid slutet av dess fungerande livslängd:

- Ladda ur batteripaketet fullständigt och ta sedan ut det ur produkten.
- Litiumjonbatteripaket celler är återvinningsbara. Lämn dem hos din återförsäljare eller på en återvinningsstation. De insamlade batteripaketerna kommer att återvinnas eller avyttras korrekt.

ISI TABANCASI

DCE530

Tebrikler!

Bir DEWALT aleti seçtiniz. Uzun süreli deneyim, sürekli ürün geliştirme ve yenilik DEWALT markasının profesyonel elektrikli alet kullanıcıları için en güvenilir ortaklardan birisi haline gelmesini sağlamaktadır.

Teknik Özellikleri

		DCE530
Voltaj	V _{DC}	18
Tip		1
Akü tipi		Li-Ion
Hava çıkışında sıcaklık	°C	290 /530
Hava akımı	l/min	109/190
Ağırlık (akü hariç)	kg	0,5



UYARI: Yaralanma riskini azaltmak için, kullanım kılavuzunu okuyun.

Tanımlar: Güvenlik Talimatları

Aşağıdaki tanımlar her işaret sözcüğü ciddiyet derecesini gösterir. Lütfen kılavuzu okuyunuz ve bu simgelere dikkat ediniz.



TEHLİKE: Engellenmemesi halinde **ölüm veya ciddi yaralanma** ile sonuçlanabilecek **çok yakın bir tehlikeli durumu** gösterir.



UYARI: Engellenmemesi halinde **ölüm veya ciddi yaralanma** ile sonuçlanabilecek **potansiyel bir tehlikeli durumu** gösterir.



DİKKAT: Engellenmemesi halinde **önemsiz veya orta dereceli yaralanma** ile sonuçlanabilecek **potansiyel bir tehlikeli durumu** gösterir.

İKAZ: Engellenmemesi halinde **maddi hasara neden olabilecek, yaralanma ile ilişkisi olmayan durumları** gösterir.



Elektrik çarpması riskini belirtir.



Yangın riskini belirtir.

ELEKTRİKLİ EL ALETLERİ İÇİN GENEL GÜVENLİK TALİMATLARI



UYARI: Bu elektrikli aletle verilen tüm güvenlik uyarılarını, talimatları, resimleri ve teknik özellikleri okuyun. Aşağıda listelenen tüm talimatlara uyulmaması elektrik çarpmasına, yangına ve/veya ciddi yaralanmalara neden olabilir.

BÜTÜN UYARI VE GÜVENLİK TALİMATLARINI İLERİDE BAKMAK ÜZERE SAKLAYIN

Isı Tabancaları için Güvenlik Talimatları

Cihaz dikkatli kullanılmadığında yangın çıkabilir, bu yüzden:

- Isı göz önünde olmayan parlayıcı maddelere ulaşabilir. Sakın yanıcı gazların bulunabileceği nemli ortamlarda veya parlayıcı madde yakınında kullanmayın.
- Cihazı kullandıktan sonra saklamadan önce soğuması için ayağına yerleştirin.
- **SAKIN** alet açıkken başından ayrılmayın.
- **SAKIN** Ellerinizi havalandırma deliklerine koymayın veya delikleri hiç bir şekilde kapatmayın.
- Bu aletin ağızlık ve aksesuarları kullanım sırasında çok fazla ısınır. Dokunmadan önce bu parçaların soğumasını bekleyin.
- **HER ZAMAN** bırakmadan önce aleti kapatın.
- Cihaz, güvenliklerinden sorumlu kişi gözetiminde cihazın kullanımı hakkında bilgi verilmeksizin, sınırlı fiziksel (çocuklar dahil), duyuşal veya zihinsel kapasiteli veya deneyimsiz ve bilgisiz kişiler tarafından kullanılmamalıdır.
- Zehirli gazlar oluşabileceği için yeterli havalandırma sağlayın.
- **SAKIN** saç kurutma makinesi olarak kullanmayın.
- **SAKIN** Aşırı ısınmaya ve aletin hasar görmesine neden olacağı için hava girişlerini ve ağızlık çıkışı tıkamayın.
- **SAKIN** üflenen sıcak havayı diğer insanlara doğru tutmayın.
- **SAKIN** kullanım sırasında çok ısındığı ve sonrasında da 30 dakikaya kadar sıcak kaldığı için metal ağızlığa dokunmayın.
- **SAKIN** kullanım sırasında veya kullanımdan hemen sonra ağızlığı herhangi bir şeye dayamayın.
- **SAKIN** Elektrik çarpmasına yol açabileceği için ağızlık içine herhangi bir şey sokmayın. Üretilen yüksek sıcaklık nedeniyle çalışır haldeyken ağızlıktan içeri bakmayın.
- **SAKIN** Bir süre sonra alev alabileceği için ağızlığa veya raspaya boya yapışmasına izin vermeyin.
- **SAKIN** kullanım sırasında ısı namlusu kapağını çıkarmayın.
- Patlama riskini azaltmak için, sakın boya fırınlarında veya boyama işlemlerinin 3,0 m yakınında kullanmayın.
- **SAKIN bu aleti kurşun içeren boyaları çıkartmak için kullanmayın.** Soyulan boya, boya artıkları ve buharlaşan boya zehirli olan kurşun içerebilir.
- Duvar arkaları, tavan, taban, kiriş altları ve diğer paneller gibi görünmez alanlar bu alanlarda ısı tabancasıyla çalışılırken, ısı tabancası tarafından ateşlenebilecek yanıcı malzemeler içerebilir. Bu malzemelerin tutuşması belirgin olmayabilir ve maddi hasar ve yaralanmayla sonuçlanabilir. Bu alanlarda çalışırken, ısı tabancasını sürekli ileri geri hareket ettirin. Aynı noktada oyalanmak veya beklemek panel veya arkasındaki malzemeyi tutuşturabilir.

NOT: Bu ısı tabancaları, 530 °C üzerinde sıcaklıklar üretebilir.

- Bu aleti yemek ısıtmak için **KULLANMAYIN**.
- Isı tabancasını tabancayı çalıştırırken veya kapattıktan hemen sonra yanıcı yüzeyler üzerine **KOYMAYIN**. Depoya kaldırmadan önce aletin soğumasını sağlayın.

Aküler				Şarj Aletleri/Şarj Süreleri (Dakika)							
Kat. #	V _{DC}	Ah	Ağırlık (kg)	DCB104	DCB107	DCB112	DCB113	DCB115	DCB118	DCB132	DCB119
DCB546	18/54	6,0/2,0	1,05	60	270	170	140	90	60	90	X
DCB547	18/54	9,0/3,0	1,46	75*	420	270	220	135*	75*	135*	X
DCB548	18/54	12,0/4,0	1,44	120	540	350	300	180	120	180	X
DCB181	18	1,5	0,35	22	70	45	35	22	22	22	45
DCB182	18	4,0	0,61	60/40**	185	120	100	60	60/40**	60	120
DCB183/B	18	2,0	0,40	30	90	60	50	30	30	30	60
DCB184/B	18	5,0	0,62	75/50**	240	150	120	75	75/50**	75	150
DCB185	18	1,3	0,35	22	60	40	30	22	22	22	X
DCB187	18	3,0	0,54	45	140	90	70	45	45	45	90
DCB189	18	4,0	0,54	60	185	120	100	60	60	60	120

*Veri kodu 201811475B veya sonrası

**Veri kodu 201536 veya sonrası

Tabancayı daima düz bir yüzeye, meme ucu yukarı bakacak şekilde yerleştirin.

- Raspalama sırasında hareketli öğeleri sabitleyip dengeli tutun.
- Sıcak hava akımını diğer insan veya yanıcı nesnelere uzağa, güvenli bir yöne doğru yönlendirdiğinizden emin olun.
- Kullanım sırasında ısı namlusu kapağını **ÇIKARMAYIN**.
- Çalıştırırken veya çalıştırdıktan kısa bir süre sonra ağızlığa **DOKUNMAYIN**.
- Kıymık ve sökülmiş boya parçacıkları sökülen yüzey üzerindeki delik ve çatlaklardan tutuşabilir ve uçabilir.
- Boyayı **YAKMAYIN**. Raspayı kullanın ve ağızlığı boyalı yüzeyden en az 25 mm uzakta tutun. Düşey yönde çalışırken, boyanın aletin içine düşüp yanmasını önlemek için yukarıdan aşağı doğru çalışın.
- HER ZAMAN** kaliteli raspa ve sıyırma bıçaklarını kullanın.
- Isı tabancasını kimyasal raspa ile birlikte **KULLANMAYIN**.
- Aksesuar ağızlıklarını raspa olarak **KULLANMAYIN**.
- Isı tabancası hava akımını doğrudan camın üzerine **YÖNLENDİRMEYİN**. Cam çatlayabilir ve maddi hasara veya yaralanmaya neden olabilir.
- Etiket ve isim plakalarını koruyun. Bunlar önemli bilgi taşır.
- Elde tutulmadığında ısı tabancasını stabil, düz bir yüzeye yerleştirin.
- Bu aletin yanıcı malzemeleri tutuşturabileceğini, yumuşatabileceğini veya diğerlerini eritebileceğini daima akıldan tutun. Yapılan işten bağımsız olarak, ısı tabancasını bu malzemelerden koruyun veya uzak tutun.
- Alet kapatıldıktan sonra ara sıra hafif bir koku duyabilirsiniz. Bu, üretim işlemi sırasında ısıtma elemanı üzerine sürülmüş yağ kalıntısının ısınmasından kaynaklanır.
- Göz koruması ve diğer güvenlik ekipmanlarınızı kullanın.**
- Aleti yağmur altında veya ıslak yerlerde bırakmayın.** Alete su girmesi elektrik çarpması riskini artıracaktır.
- Ulaşmakta zorlandığınız yerlerde kullanmayın. Daima sağlam ve dengeli basın.** Bu, beklenmedik durumlarda aletin daha iyi kontrol edilmesine olanak tanır.

- Aleti, çocukların ulaşamayacağı yerlerde saklayın ve aleti tanımayan veya bu talimatları bilmeyen kişilerin kullanımına izin vermeyin.** Aletler, eğitimsiz kullanıcıların elinde tehlikelidir.
- Aleti, sadece orijinal yedek parçaların kullanıldığı bir yetkili serviste tamir ettirin.** Bu, aletin güvenliğinin muhafaza edilmesini sağlayacaktır.
- Hareketli parçaların erişilebilir hale gelmesine neden olabileceği için kaynak işlemleri bağlantıda tekrarlanmamalıdır.

Boya Çıkartan Kişiler Daima Aşağıdaki Kurallara Uymalıdır:



UYARI: Boya çıkartırken azami dikkat gösterilmelidir.

Soyulan boya ve buharlaşan boya ve boya kalıntıları zehirli boyutta kurşun içerebilir. 1977 öncesi herhangi bir boya kurşun içerebilir ve 1950'den önceki evlere uygulanan boya büyük ihtimalle kurşun içerir. Yüzeylere sürüldükten sonra, ağız veya el ile teması kurşun alınmasıyla sonuçlanabilir. Düşük kurşun seviyelerine bile maruz kalmak geri dönüşümsüz beyin ve sinir sistemi hasarına neden olabilir ve genç ve doğmamış çocuklar özellikle zarar görür.

Herhangi bir boya çıkartma işlemine başlamadan önce çıkartılacak boyanın kurşun içerip içermediğinin belirlenmesi gerekir. Bu, yerel sağlık biriminiz tarafından veya çıkarılacak boyanın kurşun içeriğini kontrol etmek için boya analiz cihazı kullanan bir uzman tarafından yapılabilir. **KURŞUN BAZLI BOYALAR YALNIZCA BİR UZMAN TARAFINDAN ÇIKARTILMALIDIR VE ISI TABANCASI KULLANILMAMALIDIR.** Boya çıkartan kişiler aşağıdaki kuralları izlemelidir:

- İş parçasını açık havaya çıkartın. olanaksızsa, iş alanını iyi havalandırın. Pencerelemi açın ve birine bir aspiratör fanı koyun.** Fanın havayı içerden dışarı doğru taşıdığından emin olun.
- Tüm halı, kilim, mobilya, giysi, kap kacağı taşıyın ve havalandırma kanallarını örtün.
- İş alanına boya parçalarını tutması için mobilya örtüsü yerleştirin.** İş önlüğü, tulum ve şapka gibi koruyucu giysi giyin.

4. **Bir seferde bir odada çalışın. Mobilyalar taşınmalı veya odanın ortasına yerleştirilip örtülmelidir.** İş alanları mobilya örtüsü kullanılarak konuttan izole edilmelidir.
5. Çocuklar, hamile olan veya hamile olma olasılığı bulunan kadınlar ve emziren annelerin iş tamamlanana ve temizlik bitene kadar çalışma sahasına girmemesi gerekir.
6. **Bir toz solunum maskesi veya çift filtreli (toz ve duman) solunum maskesi kullanın. Maskenin uyuğundan emin olun. Bıyık ve sakal maskenin tam oturmasını önleyebilir. Filtreleri sık sık değiştirin. KULLAN AT KAĞIT MASKELER YETERLİ DEĞİLDİR.**
7. **Isı tabancasını çalıştırırken dikkatli olun.** Isı tabancasını, fazla ısı operatörün soluyabileceği dumana neden olacağı için sürekli hareket ettirin.
8. **Yiyecek ve içeceği çalışma alanı dışında tutun. Yemeden veya içmeden önce el, kol ve yüzünüzü yıkayıp ağzınızı çalkalayın.** Çalışma alanında sigara içmeyin, sakız veya tütün çiğnemeyin.
9. **Çıkarılan tüm boya ve tozu ıslak paspas kullanarak temizleyin. Boya veya tozun tutunduğu tüm duvar, pervaz ve diğer yüzeyleri ıslak bez kullanarak temizleyin. SÜPÜRMEYİN, TOZ ALMAYIN VEYA ELEKTRİKLİ SÜPÜRGE KULLANMAYIN.** Alanları yıkamak ve paspaslamak için yüksek fosfatlı veya trisodyum fosfatlı (TSP) bir deterjan kullanın.
10. Her çalışma sonunda boya yongalarını ve kalıntıları iki katlı plastik torbalara koyun, torbayı bantla veya burup düğümleyerek kapatın ve uygun şekilde atın.
11. **Konutun kalan kısmına toz taşımamak için koruyucu giysi ve iş ayakkabılarını çalışma alanında çıkartın. İş giysilerini ayrı yıkayın. Ayakkabıları daha sonra iş giysileri ile birlikte yıkayacağınız ıslak bir bezle silin. Saç ve vücudu, su ve sabunla iyice yıkayın.**

Önemli İka

Bu aletin işe yarar bir boya sökücü olabilmesi için, olağanüstü yüksek sıcaklık üretmesi gerekir. Sonuç olarak sökücü, kağıt, ahşap, boya ve cila kalıntısı ve benzer malzemeleri tutuşturabilir.

Aleti tanyıp uygun tekniği geliştirdiğinizde, yanlışlıkla tutuşturma ihtimaliniz azalacaktır. Uygun tekniği geliştirmek için yapılacak en iyi şey ALIŞTIRMA YAPMAKTIR! Sökücüyü güvenli ve etkin bir şekilde nasıl kullanacağınız hakkında bir "fikir" geliştirene kadar, basit söküm işlerinde, tercihen açık havada çalışın.

Alıştırma yaptıqça, güvenlik için aşağıdaki işlemlere dikkat edin

- Başında kimse yokken daima, aletin kapalı ve güç kaynağından çekilmiş olduğundan emin olun.
- Kullanım sırasında sökücü bıçağı sık sık temizleyin. Bıçak üzerindeki birikinti yüksek oranda yanıcıdır.
- Aletin ağızlığı ve sökülen yüzey arasındaki en uygun uzaklığı bulmak için denemeler yapın. Çıkarılan malzemeye bağlı olarak uzaklık 25,4 mm ~ 50,8 mm aralığında değişir.
- Isı tabancasını daima sökücünün önünde ve hareketli tutun.

- Çalışırken, çalışma alanı çevresinde biriken serbest boya parçalarını temizleyin.
- İçerde çalışırken, perde, kağıt, koltuk döşemesi ve benzeri yanıcı malzemelerden uzak durun.
- Hepsinden önemlisi, bunun doğru kullanıldığına olağanüstü sonuçlar ortaya çıkartabilen ciddi bir alet olduğunu unutmayın. Sökücüye alışana kadar basit projeler üzerinde çalışın. Ancak o zaman doğru teknikte uzmanlaşmış olursunuz.

Diğer Tehlikeler

Emniyet tedbirlerini düzenleyen yönetmeliğin uygulanmasına ve emniyet sağlayıcı aygıtların kullanılmasına rağmen, başka belirli risklerden kaçınılamaz. Bunlar:

- Duyma bozukluğu.
- Sıçrayan parçacıklardan kaynaklanan yaralanma riski.
- Çalışma sırasında ısınan aksesuarlardan kaynaklanan yanık tehlikesi.
- Uzun süreli kullanımdan kaynaklanan yaralanma riski.

BU TALİMATLARI SAKLAYIN

Şarj Cihazları

DEWALT şarj cihazlarının ayara ihtiyacı yoktur ve olabildiğince kolay çalıştırılmak üzere tasarlanmıştır.

Elektrik Güvenliği

Elektrik motoru, sadece tek bir gerilim ile çalışacak şekilde ayarlanmıştır. Her zaman akü voltajının aletin üretim etiketinde belirlenmiş değerlere uyup uymadığını kontrol edin. Aynı zamanda şarj cihazınızın voltajının ana şebeke voltajınızla aynı olduğundan emin olun.



DEWALT şarj cihazınız EN60335 standardına uygun olarak çift yalıtımlıdır; bu nedenle, topraklama kablosuna gerek yoktur.

Güç kablosu hasarlıysa, DEWALT yetkili servisinden temin edilebilen özel olarak hazırlanmış bir kabloyla değiştirilmelidir.

Uzatma Kablolarının Kullanımı

Kesinlikle gerekli olmadıkça bir uzatma kablosu kullanılmamalıdır. Daima şarj cihazınızın elektrik girişine uygun (Teknik Özellikleri bölümüne bakın), onaylı bir uzatma kablosu kullanın. Minimum iletken boyutu 1 mm²'dir; maksimum uzunluk 30 m'dir.

Bir kablo makarası kullanırken, kabloyu daima sonuna kadar açın.

Tüm Akü Şarj Cihazları İçin Önemli Güvenlik Talimatları

BU TALİMATLARI SAKLAYIN: Bu kılavuz uyumlu şarj cihazları hakkında önemli güvenlik ve çalışma talimatları içerir (**Teknik Özellikleri** bölümüne bakın).

- Şarj cihazını kullanmadan önce şarj cihazının, akünün ve üründe kullanılan akünün üzerindeki talimatları ve uyarıcı işaretleri okuyun.



UYARI: Elektrik çarpması tehlikesi. Şarj cihazının içine sıvı kaçmasına izin vermeyin. Elektrik çarpmasına neden olabilir.

UYARI: Alet, 30mA akımı aşmayan akım kesici cihazla beraber kullanılmaya tavsiye edilir.

DIKKAT: Yanma tehlikesi. Yaralanma riskini azaltmak için, yalnızca DEWALT şarj edilebilir akülerini şarj edin. Diğer akü tipleri patlayarak yaralanmanıza veya hasar meydana gelmesine yol açabilir.

DIKKAT: Çocuklar, cihazla oynamalarını önlemek amacıyla kontrol altında tutulmalıdır.

İKAZ: Belirli koşullar altında, şarj cihazı güç kaynağına takılıyken, şarj içindeki açık şarj kontakları yabancı maddeler tarafından kısa devre yapılabilir. Bunlarla sınırlı olmamak kaydıyla iletken nitelikteki çelik yünü, alüminyum folyo veya metal parçacık birikimi gibi yabancı maddeler şarj cihazının yuvalarından uzak tutulmalıdır. Yuvalarda akü yokken şarj cihazını daima güç kaynağından çıkarın. Şarj cihazının fişini temizlemeden önce çıkarın.

- **Aküyü bu klavuzdaki şarj cihazlarından başka cihazlarla şarj etmeye ÇALIŞMAYIN.** Şarj cihazı ve akü özellikle birlikte çalışacak şekilde tasarlanmıştır.
- **Bu şarj cihazları DEWALT şarj edilebilir akülerini şarj etmekten başka kullanımlar için tasarlanmamıştır.** Başka kullanımlar yangın veya elektrik çarpmasına yol açabilir.
- **Şarj cihazını yağmura veya kara maruz bırakmayın.**
- **Şarj cihazını fişten çıkarırken kablodan değil fişten tutarak çekin.** Bu, elektrik fişine ve kablosuna hasar verilmesi riskini azaltır.
- **Kablonun üzerine basılmayacak, ortalıkta gezilmeyecek veya başka şekilde hasara ve gerginliğe maruz kalmayacak şekilde yerleştirildiğinden emin olun.**
- **Kesinlikle gerekli olmadıkça uzatma kablosu kullanmayın.** Yanlış uzatma kablosu kullanımı yangın veya elektrik çarpmasına neden olabilir.
- **Şarj cihazının üzerine herhangi bir eşya koymayın veya şarj cihazını havalandırma deliklerini kapatıp aşırı iç sıcaklığa neden olabilecek yumuşak bir yüzeye yerleştirmeyin.** Şarj cihazını herhangi bir ısı kaynağından uzaktaki bir yere koyun. Şarj cihazı muhafazanın üstündeki ve altındaki delikler aracılığıyla havalandırılır.
- **Şarj cihazını hasarlı kordon veya fişle çalıştırmayın—** bunları derhal değiştirin.
- **Şarj cihazını sert bir darbe aldıysa, düştüyse veya herhangi bir şekilde hasar gördüyse çalıştırmayın.** Yetkili bir servis merkezine götürün.
- **Şarj cihazını sökmeyin; servis veya onarım gerektiğinde yetkili bir servis merkezine götürün.** Yanlış yeniden takma elektrik çarpmasına veya yangına yol açabilir.
- **Elektrik kablosu hasarlı ise, bir tehlike oluşmasını önlemek için üretici ya da yetkili Servis Merkezi tarafından değiştirilmelidir.**
- **Herhangi bir temizlik işlemi yapmadan önce şarj cihazının fişini prizden çekin. Bu, elektrik çarpması riskini azaltır.** Aküyü çıkarmak bu riski azaltmaz.
- **ASLA 2 şarj cihazını bir arada bağlamaya çalışmayın.**
- **Şarj cihazı standart 230 V ev elektrik gücüyle çalışmak üzere tasarlanmıştır. Başka herhangi bir voltaj**

ile kullanmayı denemeyin. Bu araba şarj cihazı için geçerli değildir.

Bir Bataryanın Şarj Edilmesi (Şek. [Fig.] B)

1. Bataryayı takmadan önce şarj cihazını uygun prize takın.
2. Bataryayı **7** şarj cihazına takın, bataryanın şarj cihazına tamamen oturduğundan emin olun. Devamlı yanıp sönen kırmızı (şarj) ışık, şarj işleminin başladığını gösterir.
3. Şarjın tamamlandığı, kırmızı ışığın sürekli yanmasıyla belirtilir. Batarya tam olarak şarj edildikten sonra hemen kullanılabilir veya şarj cihazından bırakılabilir. Bataryayı şarj cihazından çıkarmak için, bataryanın üzerindeki batarya bırakma düğmesine **6** basın.

NOT: Lityum iyon bataryalardan maksimum performans almak ve bataryaların kullanım ömrünü uzatmak için, ilk kullanım öncesinde tam olarak şarj edin.

Şarj Cihazının Çalışması

Bataryanın şarj durumu için aşağıdaki göstergelere bakın.

Şarj ışıkları	
 şarj ediliyor	
 tamamen şarj oldu	
 sıcak/soğuk akü gecikmesi*	

*Bu işlem esnasında kırmızı ışık yanıp sönmeye devam edecek, fakat bir saniye ışık da yanacaktır. Akü uygun bir sıcaklığa ulaştığında, sarı ışık kapanacak ve şarj aleti şarj işlemine devam edecektir.

Uyumlu şarj cihazı arızalı bir aküyü şarj etmeyecektir. Şarj cihazı lambası yanmayarak arızalı bir bataryayı gösterecektir.

NOT: Bu aynı zamanda şarj cihazının arızalı olduğu anlamına da gelebilir.

Şarj cihazı bir sorun gösteriyorsa, şarj cihazını ve akü takımını test edilmek üzere yetkili bir servis merkezine gönderin.

Sıcak/Soğuk Paket Gecikmesi

Şarj aleti çok sıcak veya çok soğuk bir batarya tespit ettiğinde, otomatik olarak Sıcak/Soğuk Gecikmesini başlatarak batarya uygun sıcaklığa gelene kadar şarjı durdurur. Şarj aleti sonrasında otomatik olarak şarj moduna geçer. Bu özellik maksimum batarya ömrünü garanti eder.

Soğuk bir batarya sıcak bir bataryaya göre daha yavaş bir hızla şarj olacaktır. Akü takımı tüm şarj döngüsü boyunca daha yavaş bir hızda şarj olacaktır ve akü ısındığında bile maksimum şarj oranına geri dönmeyecektir.

DCB118 şarj cihazında bataryayı soğutmak için tasarlanmış bir dahili fan bulunmaktadır. Bataryanın soğutulması gerektiğinde bu fan otomatik olarak devreye girecektir. Fan doğru şekilde çalışmıyorsa veya havalandırma yuvaları tıkanmışsa şarj cihazının kesinlikle kullanmayın. Şarj cihazının içerisine yabancı maddelerin girmesine izin vermeyin.

Elektronik Koruma Sistemi

XR Li-Ion cihazları aşırı yük, aşırı ısınma veya tamamen boşalmadan koruyacak bir Elektronik Koruma Sistemi ile birlikte tasarlanmıştır.

Elektronik Koruma Sistemi devreye girerse alet otomatik olarak kapatılacaktır. Bu durum gerçekleşirse lityum iyon aküyü tamamen şarj olana dek bir şarj cihazının üzerine koyun.

Duvara Montaj

Bu şarj cihazları duvara monte edilebilir veya bir masa veya çalışma tezgahı üzerinde yukarı doğru durabilir şekilde tasarlanırlar. Duvara monte edilecekse şarj aletini bir elektrik prizinin yakınında veya bir köşe veya hava akımını engelleyebilecek diğer engellerden uzakta konumlandırın. Şarj cihazının arka tarafını montaj vidalarının duvar üzerindeki yerini belirlemek amacıyla şablon olarak kullanın. Şarj aletini (ayrıca satın alınan) en az 25,4 mm uzunluğunda ve 7–9 mm bir vida başı çapına sahip, ahşap üzerine vidalandığında vida başının açıkta olan kısmı yaklaşık 5,5 mm optimal bir derinlik bırakacak şekilde vidalayarak monte edin. Şarj cihazının arkasındaki yuvaları vidaların açıkta olan kısımlarıyla hizalayın ve onları yuvalara tam olarak oturtun.

Şarj Cihazı Temizlik Talimatları

UYARI: Elektrik çarpması tehlikesi. Temizlik öncesinde AC çıkışı bağlantısını kesin. Şarj cihazının dış yüzeyindeki kir ve yağ bir bez parçası yada metal olmayan bir fırça kullanılarak çıkarılabilir. Su veya temizlik solüsyonları kullanmayın. Aletin içine herhangi bir sıvının girmesine izin vermeyin; aletin herhangi bir parçasını bir sıvı içine daldırmayın.

Akü

Tüm Aküler İçin Önemli Güvenlik Talimatları

Yedek aküleri sipariş ederken, katalog numarasını ve voltajı eklediğinizden emin olun.

Akü, kutudan şarjı dolu olarak çıkmaz. Aküyü ve şarj cihazını kullanmadan önce, aşağıdaki güvenlik talimatlarını dikkatlice okuyun. Daha sonra belirtilen şarj işlemlerini uygulayın.

TÜM TALİMATLARI OKUYUN

- **Aküyü yanıcı sıvılar, gazlar ve tozların bulunduğu yerler gibi yanıcı ortamlarda şarj etmeyin veya kullanmayın.** Aküyü şarj cihazına takmak veya cihazdan çıkarmak toz veya dumanları tutuşturabilir.
- **Aküyü şarj cihazının içine doğru zorlamayın. Akü kırılarak ciddi kişisel yaralanmaya neden olabileceğinden akünün üzerinde hiçbir şekilde uyumsuz bir şarj cihazına uydurmak için değişiklik yapmayın.**
- Aküleri yalnızca DEWALT şarj cihazlarında şarj edin.
- **Su veya diğer sıvıları sıçratmayın veya bunlara DALDIRMAYIN.**
- **Aleti ve bataryayı sıcaklığın 4 °C (34 °F) altına düşüğü veya 40 °C'ye (104 °F) (kışın küçük kulübelere veya metal binalar gibi) ulaştığı veya bu değeri aştığı yerlerde (yazın küçük kulübelere veya metal binalar gibi) muhafaza etmeyin veya kullanmayın.**
- **Önemli ölçüde hasarlı veya tamamen eskimiş olsa bile aküyü ateşe atmayın.** Akü ateşe atılırsa patlayabilir. Lityum iyon aküler yanınca zehirli buharlar ve materyaller açığa çıkar.

- **Akü içeriği cildinizle temas ederse, etkilenen alanı derhal yumuşak bir sabun ve suyla yıkayın.** Akü sıvısı gözlerinize bulaşırsa, gözünüzü açık tutarak 15 dakika boyunca veya tahriş hissi geçene kadar suyla yıkayın. Tıbbi yardım gerekirse, akü elektroliti sıvı organik karbonatlar ve lityum tuzları karışımından oluşmaktadır.
- **Açılan akü hücrelerinin içeriği solunum yolunu tahriş edebilir.** Ortama temiz hava girmesini sağlayın. Belirtiler geçmezse tıbbi yardım alın.



UYARI: Yanık tehlikesi. Akü sıvısı kıvılcıma veya ateşe maruz kalırsa yanıcı olabilir.



UYARI: Aküyü hiçbir nedenle asla açmayın. Akünün muhafazası çatlarsa veya hasar görürse, şarj cihazına takmayın. Aküyü çarpmayın, düşürmeyin veya pakete hasar vermeyin. Sert bir darbe almış, düşmüş, çığnenmiş veya herhangi bir şekilde hasar görmüş (örn. çiviyle delinmiş, çekiçle vurulmuş veya üzerine basılmış) bir aküyü veya şarj cihazını kullanmayın. Elektrik çarpmasına yol açabilir. Hasarlı aküler geri dönüşüm için servis merkezine gönderilmelidir.



UYARI: Yangın tehlikesi. Bataryayı metal nesnelere batarya terminallerine değmeyecekleri şekilde saklayın veya taşıyın. Örneğin, bataryayı içerisinde gevşek çiviler, vidalar, anahtarlar vb. bulunan kayışlı taşıyıcı, cep, alet kutuları, ürün kiti kutuları, çekmece vb. içerisine koymayın.



DIKKAT: Aleti kullanmadığınız zaman, devrilme veya düşme tehlikesine yol açmayacağı dengeli bir yüzeye yan tarafının üzerine yerleştirin. Büyük akülere sahip bazı aletler akünün üzerinde dik durabilir, ancak bunlar kolayca devrilebilir

Nakliyat



UYARI: Yangın tehlikesi. Batarya nakliyatında, batarya kutuplarının istemsiz şekilde iletken maddelerle temas ederek yangına sebep vermesi ihtimali vardır. Batarya nakliyatı yaparken, batarya kutuplarının iyi korunduğundan ve kutuplarla temas edip kısa devreye sebep olabilecek maddelerden iyi şekilde izole edildiğinden emin olun.

NOT: Lityum-iyon piller kontrol edilmiş bagaja konmamalıdır.

DEWALT bataryalar, Tehlikeli Maddelerin Nakliyesi Hakkında BM Tavsiyeleri; Uluslararası Hava Taşımacılığı Birliği (IATA) Tehlikeli Madde Düzenlemeleri, Uluslararası Deniz Taşımacılığı Tehlikeli Madde (IMDG) Düzenlemeleri ve Uluslararası Karayoluyla Tehlikeli madde Taşıma Konulu Avrupa Anlaşması içeriklerinde belirtilen sektörel ve hukuki standartların tüm düzenlemeleriyle uyumludur. Lityum-iyon bataryalar, Tehlikeli Madde Taşımacılığı Kılavuzu Testleri ve Kriterleri Hakkındaki BM Tavsiyelerinin 38,3. bölümüne kadar test edilmiştir.

Çoğu durumda bir DEWALT bataryanın nakliyesinin tam olarak düzenlenmiş bir Sınıf 9 Tehlikeli Maddeler kapsamında sınıflandırılması beklenir. Genelde sadece 100 Watt Saat (Wh) üzeri bir enerji değerine sahip bir lityum iyon bataryayı içeren taşıma işlemlerinin tam olarak düzenlenmiş bir Sınıf 9 Tehlikeli Maddeler kapsamında sınıflandırılarak yapılması gerekmektedir.

Tüm lityum iyon bataryalarda ambalajın üzerinde Watt Saati değeri mevcuttur. Buna ilave olarak, düzenlemedeki karışıklıklar nedeniyle, DEWALT lityum iyon bataryaların Watt Saati değeri göz önünde bulundurulmaksızın havayolu kargosuyla tek başına taşınmasını önermez. Bataryası bulunan aletlerin (kombo setler) havayoluyla nakliyesi ancak bataryanın sahip olduğu Watt Saati değerinin 100 Watt Saatinde yüksek olmaması şartıyla yapılabilir.

Nakliyat kapsam dışında da kalsa, tamamen düzenlenmiş de olsa, paketleme, etiketleme ve belgeleme gereklilikleri hakkındaki son düzenlemeleri takip etmek nakliyatçıların sorumluluğudur.

Kılavuzun bu bölümünde bulunan bilgiler iyi niyetle yazılmıştır ve kılavuzun hazırlandığı tarih itibarıyla doğru olduğuna inanılmaktadır. Fakat, sözlü veya zımnen hiçbir garanti verilmemektedir. Gerçekleştirdiği işlemlerin geçerli düzenlemelerle uyumlu olduğundan emin olmak alıcının sorumluluğundadır.

FLEXVOLT™ Bataryanın Taşınması

DEWALT FLEXVOLT™ bataryanın iki farklı modu mevcuttur: ve **Taşıma** modunu kullanın.

Kullanım Modu: FLEXVOLT™ batarya tek başına olduğunda veya bir DEWALT 18V ürün içerisinde bulunduğu, bir 18V batarya olarak çalışacaktır. FLEXVOLT™ batarya 54V veya 108V (iki adet 54V batarya) ürün olduğunda, bir 54V batarya olarak çalışacaktır.

Taşıma Modu: FLEXVOLT™ bataryaya kapak takıldığında batarya taşıma modundadır. Taşıma için kapağı muhafaza edin.

Taşıma modundayken pil dizileri, 3 bataryanın daha yüksek bir Watt saati (Wh) değerine sahip 1 bataryaya kıyasla daha düşük bir Watt saatiyle sonuçlanacak şekilde elektriksel olarak birbirinden ayrılır. Daha düşük bir Watt saati değerine sahip 3 bataryanın bu artan miktarı bataryanın daha yüksek bir Watt saati değerine sahip bataryaların tabii olduğu belirli taşımacılık düzenlemelerinden muaf olmasına neden olabilir.

Örneğin, 3 x 36 Wh olarak belirtilen Transport (Taşıma) Wh değeri, her biri 36 Wh olan 3 bataryanın bulunduğu anlamına gelir. Use (Kullanım) Wh değeri ise 108 Wh olarak belirtilebilir (1 batarya kastedilir).

Kullanım ve taşıma modu etiket işareti örneği



Saklama Önerileri

1. En iyi saklama ortamı serin ve kuru, doğrudan güneş ışığı almayan, aşırı sıcak ve soğuk olmayan yerlerdir. En uygun akü performansı ve ömrü için kullanımda değilken aküleri oda sıcaklığında saklayın.
2. Uzun süreli saklama için, en iyi sonuç için şarj cihazından uzak serin, kuru bir yerde tamamen dolu bir akü saklamak için tavsiye edilir.

NOT: Aküler tamamen şarj boşalmış halinde saklanmamalıdır. Akünün kullanılmadan önce yeniden şarj edilmesi gerekir.

Şarj Cihazı ve Akü Üzerindeki Etiketler

Bu kılavuzda kullanılan sembollere ilave olarak, şarj cihazı ve akü üzerinde bulunan etiketler aşağıdaki sembolleri belirtmektedir:



Aletle çalışmaya başlamadan önce bu kılavuzu okuyun.



Şarj süresi için **Teknik Özellikleri** bölümüne bakın.



İletken nesnelere temas etmeyin.



Hasarlı aküleri şarj etmeyin.



Suya maruz bırakmayın.



Hasarlı kabloların hemen değiştirilmesini sağlayın.



Sadece 4 °C ve 40 °C arasında şarj edin.



Yalnızca kapalı alanda kullanım icindir.



Aküleri çevremize gerekli ozeni göstererek atın.



DEWALT aküler, yalnızca onlar için tasarlanmış olan DEWALT şarj cihazlarında şarj edin. DEWALT aküleri haricindeki akülerin DEWALT şarj cihazlarıyla şarj edilmesi patlamalarına veya diğer tehlikeli durumların ortaya çıkmasına sebep olabilir.



Aküyü ateşe atmayın.



USE (KULLANIM) (taşıma başlığı olmadan). Örnek: Wh değeri 108 Wh olarak belirtilir (108 Wh değerindeki 1 batarya).



TRANSPORT (TAŞIMA) (dahili taşıma başlığı ile). Örnek: Wh değeri 3 x 36 Wh olarak belirtilir (36 Wh değerindeki 3 batarya).

Akü tipi

DCE530 18 volt akülerle çalışır.

Bu bataryalar kullanılmaktadır: , DCB181, DCB182, DCB183, DCB183B, DCB184, DCB184B, DCB185, DCB187, DCB189, DCB546, DCB547, DCB548. Daha fazla bilgi için **Teknik Veriler** bölümüne bakın.

Ambalaj İçeriği

Ambalaj, aşağıdaki parçaları içermektedir:

- 1 Isı tabancası
- 1 Konik ağızlık

TÜRKÇE

- Yoğunlaştırıcı ağızlığı
- Çatal uçlu yüzey ağızlığı
- Li-lyon batarya (C1, D1, L1, M1, P1, S1, T1, X1, Y1 modelleri)
- Li-lyon bataryalar (C2, D2, L2, M2, P2, S2, T2, X2, Y2 modelleri)
- Li-lyon bataryalar (C3, D3, L3, M3, P3, S3, T3, X3, Y3 modelleri)

1 Kullanım kılavuzu

NOT: Bataryalar, şarj cihazları ve alet kutuları N modellerinde bulunmaz. Bataryalar ve şarj cihazları NT modellerinde bulunmaz. B modelleri Bluetooth® bataryaları içerir.

NOT: Bluetooth® kelimesi tescilli ve logoları Bluetooth®, SIG, Inc.'in tescilli markalarıdır ve bunların DEWALT tarafından kullanımı lisanslıdır. Diğer ticari markalar ve ticari isimler ilgili sahibine aittir.

- Alet, parçalar ve aksesuarlarda nakliye sırasında hasar oluşup oluşmadığını kontrol edin.
- Çalıştırmadan önce bu kılavuzu iyice okuyup anlamak için zaman ayırın.

Alet Üzerindeki Etiketler

Alet üzerinde aşağıdaki semboller mevcut olabilir:



Aletle çalışmaya başlamadan önce bu kılavuzu okuyun.



Kulaklık takın.



Koruyucu gözlük takın.



Görünür radyasyon. İşığı bakmayın.

Tarih Kodu Konumu (Şek. B)

İmalat yılını da içeren Tarih Kodu **11** gövdeye basılıdır.

Örnek:

2019 XX XX

İmalat Yılı

Açıklama (Şek. A)



UYARI: Hiçbir zaman elektrikli aleti veya herhangi bir parçasını değiştirmeyin. Hasarla veya yaralanmayla sonuçlanabilir. Bu ürünle yalnızca DEWALT marka batarya kullanın. Başka batarya kullanımı yangın riski oluşturabilir.

- Açma/kapama düğmesi
- Havalandırma delikleri
- Hava sıcaklığı ayarlama düğmesi
- Ağızlık
- Isı namlusu kapağı
- Batarya çıkarma düğmesi
- Batarya
- Kilitleme düğmesi
- LED lamba
- Tetik

Kullanım Amacı

Isı tabancası genel kurutma, buz çözme amaçlarının yanı sıra boya çıkartma, boru lehimleme, PVC daraltma, plastiklerin kaynak ve bükülmesi işleri için de tasarlanmıştır.

Islak koşullarda veya yanıcı sıvı ya da gazların mevcut olduğu ortamlarda **KULLANMAYIN**.

Bu ısı tabancası profesyonel amaçlı bir elektrikli alettir.

Çocukların aleti ellemesine **İZİN VERMEYİN**. Bu alet deneyimsiz kullanıcılar tarafından kullanılırken nezaret edilmelidir.

- Bu ürün fiziksel ve zihinsel kapasitesinin yanı sıra algılama gücü azalmış olan veya yeterince deneyim ve bilgisi bulunmayan kişiler (çocuklar dahil) tarafından kullanılmak üzere üretilmemiştir. Bu tür kişiler ürünü ancak güvenliklerinden sorumlu bir kişi tarafından cihazın kullanımıyla ilgili talimatların verilmesi veya sürekli kontrol altında tutulması durumunda kullanabilir. Çocuklar, bu ürün ile kontrol altında tutulmalıdır.

MONTAJ VE AYARLAMALAR



UYARI: Ciddi yaralanma riskini azaltmak için herhangi bir ayar yapmadan ya da parça veya aksesuarları söküp takmadan önce aleti kapatın ve aküyü ayırın. Aletin yanlışlıkla çalıştırılması yaralanmaya neden olabilir.



UYARI: Yalnızca DEWALT akü ve şarj cihazlarını kullanın.

Alete Akü Takma Ve Çıkartma (Şek. B)

NOT: Akünün **7** tamamen şarj olduğundan emin olun.

Aküyü Aletin Koluna Takma

- Aküyü **7** kolun içindeki raylarla hizalayın (Şek. B).
- Aküyü, yerine oturduğunu duyana kadar ve alette tamamen oturana kadar kolun içine kaydırın.

Aküyü Aletten Çıkarma

- Serbest bırakma düğmesine **6** basın ve aküyü sıkıca çekerek aletin kolundan çıkarın.
- Aküyü bu kılavuzun şarj cihazı kısmında açıklandığı gibi şarj cihazına takın.

Akü Şarj Seviyesi Göstergesi (Şek. B)

Bazı DEWALT aküler, aküde kalan şarj seviyesini gösteren üç yeşil LED ışından oluşan bir şarj seviyesi göstergesini içerir.

Şarj seviyesi göstergesini çalıştırmak için gösterge düğmesine **12** basın ve basılı tutun. Üç yeşil LED ışığının bir kombinasyonu kalan şarj seviyesini gösterecek şekilde yanacaktır. Aküdeki şarj seviyesi kullanılabilir limitin altındayken, gösterge yanmaz ve akünün şarj edilmesi gerekir.

NOT: Bu gösterge sadece aküde kalan şarj seviyesini gösterir. Bu alet işlevini göstermez; ürün parçaları, sıcaklık ve son kullanıcı uygulamaya göre değişime tabidir.

Hava Sıcaklığı (Şek. A)

DEWALT Isı Tabancası iki sıcaklık ayarına sahiptir. Düşük sıcaklık (L) seçmek için hava sıcaklığı ayar düğmesini **3** ileri kaydırın veya yüksek sıcaklık (H) seçmek için düğmeyi geriye doğru çekin.



Uygulama

Aşağıdaki tablo farklı uygulamalar için ayar önerilerini içerir.

Ayarlama	Uygulama
Düşük	<ul style="list-style-type: none"> Boya ve cila kurutma Çıkartma sökme Mumlama veya mum sökme Doldurma işleminden önce ya kerestenin kurutulması PVC kaplama ve izolasyon borularının daraltılması Donmuş boruların buzunun çözülmesi
Yüksek	<ul style="list-style-type: none"> Plastik kaynağı Plastik boru ve levhaların bükülmesi Paslı veya çok sıkı somun ve civataların sökülmesi Boya ve lake sökümü Tesisat borularının lehimlenmesi Muşamba veya vinil zemin döşemelerinin sökülmesi

Doğru Aksesuarı Takma (Şek. A)



Bu alet farklı uygulamalar için uygun bir dizi aksesuarla birlikte gelir.

Simge	Tanım	Uygulama
	Reflektör ağızlık veya kanca ağızlık	Isıyla büzülen manşon, ürünün etrafındaki ısıyı yansıtır. İş parçasının arkasında yanık veya hasarlı yüzeylere neden olan aşırı ısıyı önler.
	75 mm Çatal uçlu yüzey ağızlığı	Kurutma, boya sökme, vinil veya müşamba sökme, buz çözme (ısı geniş bir alana yayılır).
	Yoğunlaştırıcı ağızlığı	Çatlaklardaki boyayı çıkarmak veya küçük bir yüzey alanına hava akımı vermenin faydalı olacağı herhangi bir uygulama için.



- Açma/kapama 1 düğmesinin kapalı konumunda olduğundan ve aletin prizden çekilmiş olduğundan emin olun. Ağızlığın soğuduğundan emin olun.
- İstenen aksesuarı ağızlık 4 üzerine yerleştirin.

KULLANMA

Kullanma Talimatları



-  **UYARI:** Güvenlik talimatlarına ve geçerli yönetmeliklere daima uyun.
-  **UYARI:** Ciddi yaralanma riskini azaltmak için herhangi bir ayar yapmadan ya da parça veya aksesuarları söküp takmadan önce aleti kapatın ve aküyü ayırın. Aletin yanlışlıkla çalıştırılması yaralanmaya neden olabilir.

Uygun El Pozisyonu (Şek. C)

-  **UYARI:** Ciddi yaralanma riskini azaltmak için, DAİMA şekilde gösterilen uygun el pozisyonunu kullanın.
-  **UYARI:** Ciddi yaralanma riskini azaltmak için, ani tepki ihtimaline karşı aleti DAİMA sıkıca tutun.

Aleti Şekil C'de gösterildiği gibi tutmak için sadece bir elinizi kullanın. Diğer elinizi hava menfezlerinin üzerine yerleştirmeyin.

Çalıştırmadan Önce (Şek. A)

-  **UYARI:** Ağızlığın sizden veya etraftaki kişilerden uzağa doğru baktığından daima emin olun.
-  **UYARI:** Ağızlık üzerine herhangi bir şey DÜŞÜRMEYİN.
-  **UYARI:** 2 saatlik bir sürede 60 dakikalık çalıştırma süresini AŞMAYIN.

- Uygulama için önerilen doğru aksesuarı takın.
- Hava sıcaklık ayar düğmesini 3 istenen hava sıcaklığına getirin.

NOT: Çalışma aralarında beklerken, ısı tabancasının devrilmeyecek şekilde yerleştirildiğinden emin olun. Isı tabancasını, yanlışlıkla devrilmeyeceği ve yanıcı maddelerden arındırılmış bir yere koyun. Ürüne çarpılması veya kötü bir şekilde yerleştirilmesi, alandaki malzemeleri düşürebilir, yanması veya tutuşmasına neden olabilir.

Cihazın Açılması ve Kapatılması (Şek. A, D)

- Hava sıcaklığı ayarlama düğmesi 3 istenen hava akış ayarına itin:
 - 109 l/dak (290 °C)
İş parçasını yavaşça ısıtmak için düşük bir hava akışı.
 - 190 l/dak (530 °C)
İş parçasını hızla ısıtmak için yüksek bir hava akışı.
- Çalıştırmak için: tetik anahtarını 1 yukarı doğru çevirin ve tetiği 10 içeri çekin. Üniteyi eller serbest modda tutmak için soldaki kilitleme düğmesine 8 baş parmağınızla basın.
- Üniteyi kapatmak için ise, tetik düğmesini serbest bırakın. Tetik kilitliyse, kilitleme düğmesini serbest bırakmak için tetiği hafifçe sıkın ve ardından tetiği bırakın.

NOT: Aleti güç kaynağından ayırın ve taşımadan ya da depoya kaldırmadan önce aletin soğumasını bekleyin.

NOT: Eller serbest modda kullanırken, ısı tabancasının devrilmeyecek şekilde yerleştirildiğinden emin olun. Isı tabancasını, yanlışlıkla devrilmeyeceği ve yanıcı maddelerden arındırılmış bir yere koyun. Ürüne çarpılması veya kötü bir şekilde yerleştirilmesi, alandaki malzemeleri düşürebilir, yanması veya tutuşmasına neden olabilir.

Boya Çıkartılması (Şek. A)

-  **UYARI:** Aleti boya çıkarmak için aleti kullanmadan önce **Ek Güvenlik Bilgileri** başlığı altında **Elektrikli El Aletleri için Genel Güvenlik Talimatları** başlığına bakın.

-  **UYARI:** Isı, camı çatlatabileceği için metal pencere kasalarındaki boyaları çıkartmayın.

- Diğer pencere kasalarının boyasını sökerken, bir cam koruma ağızlığı kullanın.
- Yüzeyin tutuşmasını önlemek için aleti bir noktaya çok uzun süre tutmayın.
- Tutuşabileceği için, boyayı raspa üzerinde biriktirmekten kaçının. Gerekirse, bir bıçak kullanarak boya kalıntısını raspa üzerinden temizleyin.

TÜRKÇE

1. Uygun aksesuarı takın.
2. Hava sıcaklığı ayarlarla düğmesini **3** yüksek konuma getirin.
3. Tetiği **1** yukarı doğru çevirerek ve tetiği **10** içeri çekerek aleti çalıştırın.
4. Sıcak havayı çıkartılacak boya üzerine yönlendirin.
En iyi sonuç, ısı tabancası yavaşça, ama SÜREKLİ, ısıyı eşit dağıtmak için bir kenardan diğerine doğru hareket ettirildiğinde alınır. BİR NOKTADA OYALANMAYIN VEYA DURAKLAMAYIN.
5. Boya yumuşadığında, boyayı bir el rasпасı kullanarak çıkartın.

UNUTMAYIN: Kıymık ve sökülmiş boya parçacıkları sökülen yüzey üzerindeki delik ve çatlaklardan tutuşabilir ve uçabilir.

Sabit Kullanım (Şek. E)

Bu alet sabit olarak kullanılabilir.

1. Aleti düz, stabil bir tezgah üzerine koyun. Aletin devrilmeyeceğinden emin olun.
2. İstenen hava akışını seçerek aleti çalıştırın.

Soğuma Dönemi (Şek. F)

Kullanım sırasında ağızlık ve aksesuar çok ısınır. Isı tabancasını kapatın, güç kaynağından ayırın ve aleti düz ve sağlam bir tezgah üzerine yerleştirin. Aletin devrilmeyeceğinden emin olun. Aleti taşımadan veya depoya kaldırmadan önce en az 30 dakika soğumasını bekleyin.

NOT: Soğuma süresini azaltmak için, ısı tabancasını kapatmadan önce aleti en düşük hava sıcaklık ayarında birkaç dakika çalıştırın.

BAKIM

DEWALT elektrikli aletinin minimum bakımla uzun bir süre çalışacak şekilde tasarlanmıştır. Kesintisiz olarak memnuniyet verici bir şekilde çalışması gerekli özenin gösterilmesine ve düzenli temizliğe bağlıdır.

! **UYARI: Ciddi yaralanma riskini azaltmak için herhangi bir ayar yapmadan ya da parça veya aksesuarları söküp takmadan önce aleti kapatın ve aküyü ayırın. Aletin yanlışlıkla çalıştırılması yaralanmaya neden olabilir.**

Şarj cihazı ve akü bakım geriktirmezler.



Yağlama

Elektrikli aletinin ek bir yağlama gerektirmemektedir.



Temizleme

! **UYARI: Havalandırma deliklerinde ve etrafında toz toplanması halinde bu tozu ve kiri kuru hava kullanarak ana gövdeden uzaklaştırın. Bu işlemi gerçekleştirirken onaylı bir göz koruması ve onaylı toz maskesi takın.**

! **UYARI: Aletin metalik olmayan parçalarını temizlemek için asla çözücü veya başka sert kimyasal kullanmayın. Bu kimyasallar bu parçalarda kullanılan malzemeleri güçsüzeleştirir. Yalnızca su ve yumuşak sabunla**

nemlendirilmiş bir bez kullanın. Aletin içine herhangi bir sıvının girmesine izin vermeyin; aletin herhangi bir parçasını bir sıvı içine daldırmayın.



UYARI: Temizleme ve kullanıcı bakımı, denetim olmaksızın çocuklar tarafından gerçekleştirilmemelidir.

İlave Aksesuarlar



UYARI: DEWALT tarafından tedarik veya tavsiye edilenlerin dışındaki aksesuarlar bu ürün üzerinde test edilmediğinden, söz konusu aksesuarların bu aletle birlikte kullanılması tehlikeli olabilir. Yaralanma riskini azaltmak için bu ürünle birlikte sadece DEWALT tarafından tavsiye edilen aksesuarlar kullanılmalıdır.

Uygun aksesuarlarla ilgili daha fazla bilgi almak için satış noktalarıyla görüşün.

Çevrenin Korunması



Ayrı toplama. Bu işaretlenmiş simgeyle ürün ve piller normal evsel atıklarla birlikte çöpe atılmamalıdır.

Bazı malzemeleri içeren ürün ve piller geri dönüştürülebilir veya geri kazanılabilir, bu da bazı hammaddeler için talebi azaltabilir. Lütfen elektrikli ürünleri ve pilleri yerel yasal mevzuata uygun şekilde geri dönüşüme tabi tutun. Daha ayrıntılı bilgiler www.2helpU.com adresinde mevcuttur

Şarj Edilebilir Aküler

Bu uzun ömürlü akü, daha önce kolayca yapılan işlerde yeterince güç üretemeyecek duruma geldiğinde şarj edilmelidir. Teknik ömürlerinin sonunda, aküleri çevremize gerekli özeni göstererek atın:

- Aküyü bitene kadar aleti çalıştırın, sonra aletten çıkartın.
- Lityum İyon hücreler geri dönüştürülebilir. Bunları yetkili servise veya yerel toplama merkezine teslim edin. Toplanan aküler geri dönüştürülecek veya uygun şekilde atılacaktır.

ΠΙΣΤΟΛΙ ΘΕΡΜΟΥ ΑΕΡΑ

DCE530

Συγχαρητήρια!

Επιλέξατε ένα εργαλείο DEWALT. Τα έτη εμπειρίας, η σχολαστική ανάπτυξη προϊόντων και η καινοτομία έχουν καταστήσει την DEWALT έναν από τους πιο αξιόπιστους συνεργάτες στον τομέα των επαγγελματικών ηλεκτρικών εργαλείων.

Τεχνικά δεδομένα

	DCE530	
Τάση	V _{DC}	18
Τύπος		1
Τύπος μπαταρίας		Li-Ion
Θερμοκρασία στην έξοδο αέρα	°C	290 /530
Ροή αέρα	l/min	109/190
Βάρος (χωρίς πακέτο μπαταριών)	kg	0,5



ΠΡΟΕΙΔΟΠΟΙΗΣΗ: Για να ελαττώσετε τον κίνδυνο τραυματισμού, διαβάστε το εγχειρίδιο χρήσης.

Ορισμοί: Οδηγίες ασφαλείας

Οι παρακάτω ορισμοί περιγράφουν το επίπεδο σοβαρότητας για κάθε προειδοποιητική λέξη. Παρακαλούμε διαβάστε το εγχειρίδιο και δώστε προσοχή σε αυτά τα σύμβολα.



ΚΙΝΔΥΝΟΣ: Υποδεικνύει μια επικείμενη επικίνδυνη κατάσταση, η οποία, εάν δεν αποφευχθεί, **θα προκαλέσει θάνατο ή σοβαρό τραυματισμό.**



ΠΡΟΕΙΔΟΠΟΙΗΣΗ: Υποδεικνύει μια ενδεχόμενη επικίνδυνη κατάσταση, η οποία, εάν δεν αποφευχθεί, **θα μπορούσε να προκαλέσει θάνατο ή σοβαρό τραυματισμό.**



ΠΡΟΣΟΧΗ: Υποδεικνύει μια ενδεχόμενη επικίνδυνη κατάσταση, η οποία, εάν δεν αποφευχθεί, **ενδέχεται να προκαλέσει τραυματισμό μικρής ή μέτριας σοβαρότητας.**

ΣΗΜΕΙΩΣΗ: Υποδεικνύει μια πρακτική που **δεν έχει σχέση με προσωπικό τραυματισμό** και η οποία, εάν δεν αποφευχθεί, **ενδέχεται να προκαλέσει υλική ζημία.**



Υποδηλώνει κίνδυνο ηλεκτροπληξίας.



Υποδηλώνει κίνδυνο πυρκαγιάς.

ΓΕΝΙΚΕΣ ΠΡΟΕΙΔΟΠΟΙΗΣΕΙΣ ΑΣΦΑΛΕΙΑΣ ΓΙΑ ΤΑ ΗΛΕΚΤΡΙΚΑ ΕΡΓΑΛΕΙΑ



ΠΡΟΕΙΔΟΠΟΙΗΣΗ: Διαβάστε όλες τις προειδοποιήσεις ασφαλείας, τις οδηγίες, τις απεικονίσεις και τις προδιαγραφές που συνοδεύουν αυτό το ηλεκτρικό εργαλείο. Η μη τήρηση οποιασδήποτε από τις οδηγίες που αναφέρονται πιο κάτω μπορεί να έχει ως αποτέλεσμα ηλεκτροπληξία, πυρκαγιά και/ή σοβαρό τραυματισμό.

ΔΙΑΤΗΡΗΣΤΕ ΤΙΣ ΠΡΟΕΙΔΟΠΟΙΗΣΕΙΣ ΚΑΙ ΤΙΣ ΟΔΗΓΙΕΣ ΓΙΑ ΜΕΛΛΟΝΤΙΚΗ ΑΝΑΦΟΡΑ

Οδηγίες ασφαλείας για πιστόλια θερμού αέρα

Μπορεί να προκληθεί πυρκαγιά αν η συσκευή δεν χρησιμοποιείται με προσοχή, γι' αυτό:

- Η θερμότητα μπορεί να μεταφερθεί σε καύσιμα υλικά που δεν φαίνονται. **MHN** το χρησιμοποιείτε σε υγρή ατμόσφαιρα, όπου μπορεί να υπάρχουν εύφλεκτα αέρια ή κοντά σε καύσιμα υλικά.
- Τοποθετείτε τη συσκευή στη βάση της μετά τη χρήση και αφήνετέ την να κρυώσει πριν τη φυλάξετε.
- **MHN** αφήνετε το εργαλείο χωρίς επίβλεψη όταν είναι ενεργοποιημένο.
- **MHN** τοποθετείτε το χέρι σας πάνω στα ανοίγματα αερισμού και μη φράσσετε με κανένα τρόπο τα ανοίγματα αερισμού.
- Το στόμιο και τα αξεσουάρ αυτού του εργαλείου θερμαίνονται πολύ κατά τη χρήση. Αφήνετε αυτά τα μέρη να κρυώσουν πριν αγγίξετε.
- **PANTA** απενεργοποιείτε το εργαλείο πριν το αφήσετε.
- Αυτή η συσκευή δεν προορίζεται για χρήση από άτομα (περιλαμβανομένων παιδιών) με μειωμένες σωματικές, αισθητηριακές ή πνευματικές ικανότητες, ή με έλλειψη εμπειρίας και γνώσης, εκτός αν σε αυτά έχει παρασχεθεί από άτομο υπεύθυνο για την ασφάλειά τους επίβλεψη ή εκπαίδευση σχετικά με τη χρήση της συσκευής.
- Εξασφαλίστε επαρκή αερισμό γιατί μπορεί να παραχθούν τοξικές αναθυμιάσεις.
- **MHN** χρησιμοποιείτε ως πιστολάκι μαλλιών.
- **MHN** εμποδίζετε την είσοδο αέρα ή την έξοδο από το στόμιο, γιατί αυτό μπορεί να προκαλέσει τη συσσώρευση υπερβολικής θερμότητας με αποτέλεσμα βλάβη στο εργαλείο.
- **MHN** κατευθύνετε το ρεύμα θερμού αέρα σε άλλα άτομα.
- **MHN** αγγίζετε το μεταλλικό στόμιο γιατί θερμαίνεται πολύ κατά τη χρήση και παραμένει ζεστό έως και για 30 λεπτά μετά τη χρήση.
- **MHN** ακουμπάτε το στόμιο σε οποιοδήποτε άλλο αντικείμενο κατά τη χρήση ή αμέσως μετά τη χρήση.
- **MHN** εισάγετε τίποτα μέσα στο στόμιο γιατί μπορεί να υψοστείτε ηλεκτροπληξία. Μην κοιτάζετε μέσα στο στόμιο ενώ λειτουργεί η μονάδα, γιατί αναπτύσσονται υψηλές θερμοκρασίες.
- **MHN** επιτρέπετε να κολλά χρώμα στο στόμιο ή στο ζέστρο, γιατί μπορεί να αναφλεγεί μετά από κάποια ώρα.
- **MHN** αφαιρείτε το κάλυμμα του κυλίνδρου θέρμανσης κατά τη χρήση.
- Για να μειώσετε τον κίνδυνο έκρηξης, **MHN** να χρησιμοποιείτε σε θαλάμους ψεκασμού βαφής ή εντός 3,0 μ. από εργασίες ψεκασμού βαφής.
- **MH χρησιμοποιείτε αυτό το εργαλείο για να αφαιρέσετε χρώματα που περιέχουν μόλυβδο.** Τα ξύσματα, τα

Μπαταρίες				Φορτιστές/Χρόνοι φόρτισης (λεπτά)							
Αρ. κατ.	V _{DC}	Ah	Βάρος (kg)	DCB104	DCB107	DCB112	DCB113	DCB115	DCB118	DCB132	DCB119
DCB546	18/54	6,0/2,0	1,05	60	270	170	140	90	60	90	X
DCB547	18/54	9,0/3,0	1,46	75*	420	270	220	135*	75*	135*	X
DCB548	18/54	12,0/4,0	1,44	120	540	350	300	180	120	180	X
DCB181	18	1,5	0,35	22	70	45	35	22	22	22	45
DCB182	18	4,0	0,61	60/40**	185	120	100	60	60/40**	60	120
DCB183/B	18	2,0	0,40	30	90	60	50	30	30	30	60
DCB184/B	18	5,0	0,62	75/50**	240	150	120	75	75/50**	75	150
DCB185	18	1,3	0,35	22	60	40	30	22	22	22	X
DCB187	18	3,0	0,54	45	140	90	70	45	45	45	90
DCB189	18	4,0	0,54	60	185	120	100	60	60	60	120

*Κωδικός ημερομηνίας 201811475B ή μεταγενέστερος

**Κωδικός ημερομηνίας 201536 ή μεταγενέστερος

κατάλοιπα και οι αναθυμιάσεις του χρώματος μπορεί να περιέχουν μόλυβδο, που είναι δηλητηριώδης.

- Κρυφές περιοχές όπως πίσω από τοίχους, οροφές, δάπεδα, τάβλες γείων και άλλες επιφάνειες, μπορεί να περιέχουν εύφλεκτα υλικά που θα μπορούσαν να αναφλεγούν από το πιστόλι θερμού αέρα όταν εργάζεστε στις θέσεις αυτές. Η ανάφλεξη αυτών των υλικών ίσως να γν είναι άμεσα εμφανής και θα μπορούσε να επιφέρει υλικές ζημιές και σωματικές βλάβες. Όταν εργάζεστε στις θέσεις αυτές, διατηρείτε το πιστόλι θερμού αέρα σε κίνηση μπρος - πίσω. Η παρατεταμένη παραμονή ή η παύση της κίνησης σε ένα σημείο θα μπορούσε να προκαλέσει ανάφλεξη του υλικού της επιφάνειας ή του υλικού πίσω της.
- **ΣΗΜΕΙΩΣΗ:** Αυτά τα πιστόλια θερμού αέρα μπορούν να παράγουν θερμοκρασίες υψηλότερες από 530 °C.
- **MH** χρησιμοποιείτε αυτό το εργαλείο για τη θέρμανση τροφίμων.
- **MHN** αφήνετε το πιστόλι θερμού αέρα πάνω σε εύφλεκτες επιφάνειες, όταν χρησιμοποιείτε το πιστόλι ή αμέσως μετά την απενεργοποίησή του. Αφήνετε το εργαλείο να κρυώσει πριν το φυλάξετε. Πάντα να τοποθετείτε το πιστόλι πάνω σε μια επίπεδη και οριζόντια επιφάνεια έτσι ώστε η μύτη του στομίου να είναι στραμμένη προς τα πάνω.
- Διατηρείτε τα κινητά είδη στερεωμένα και σταθερά κατά το ζύσιμο.
- Φροντίζετε απαραίτητα να κατευθύνετε το ρεύμα θερμού αέρα σε ασφαλής κατεύθυνση. Μακριά από άλλα άτομα και από εύφλεκτα αντικείμενα.
- **MHN** αφαιρείτε το κάλυμμα κυλίνδρου θέρμανσης κατά τη χρήση.
- **MHN** αγγίζετε το στόμιο σε οποιαδήποτε επιφάνεια κατά τη λειτουργία του εργαλείου ή σύντομα μετά τη λειτουργία.
- Σκληρές και μικρά σωματίδια χρώματος που έχει αφαιρεθεί μπορούν να αναφλεγούν και να παρασυσρθούν από τον αέρα μέσα από οπές και ρωγμές της επιφάνειας κατά το ζύσιμο της.
- **MHN** καίτε το χρώμα. Χρησιμοποιείτε το ξέστρο και κρατάτε το στόμιο τουλάχιστον 25 mm μακριά από τη βραμμένη επιφάνεια. Όταν εργάζεστε σε κατακόρυφη κατεύθυνση, να εργάζεστε προς τα κάτω για να εμποδίσετε να πέσει το χρώμα μέσα στο εργαλείο και να καεί.

- **ΠΑΝΤΑ** να χρησιμοποιείτε καλής ποιότητας ξέστρα και μαχαίρια αφαιρέσης χρώματος.
- **MH** χρησιμοποιείτε το πιστόλι θερμού αέρα σε συνδυασμό με χημικές ουσίες αφαίρεσης χρωμάτων.
- **MH** χρησιμοποιείτε τα βοηθητικά στόμια ως ξέστρα.
- **MHN** κατευθύνετε τη ροή αέρα του πιστολιού θερμού αέρα απευθείας σε υαλί. Το υαλί μπορεί να ραγίσει με αποτέλεσμα υλικές ζημιές ή σωματική βλάβη.
- Διατηρείτε σε καλή κατάσταση επικετες και πινακίδες στοιχείων. Αυτές αναφέρουν σημαντικές πληροφορίες.
- Τοποθετείτε το πιστόλι θερμού αέρα πάνω σε μία σταθερή, επίπεδη επιφάνεια όταν δεν το κρατάτε με το χέρι.
- Να έχετε συνεχώς υπόψη σας ότι το εργαλείο αυτό μπορεί να προκαλέσει την ανάφλεξη εύφλεκτων υλικών και να μαλακώσει ή να λιώσει άλλα. Ανεξάρτητα από την εργασία που εκτελείτε, προστατίψτε τα υλικά ή κρατήστε το πιστόλι θερμού αέρα μακριά από αυτά τα υλικά.
- Μπορεί περιστασιακά να παρατηρήσετε ότι το εργαλείο καπνίζει ελαφρά μετά την απενεργοποίησή του. Αυτό είναι το αποτέλεσμα της θέρμανσης των υπολειμμάτων λαδιού που αποτέθηκαν πάνω στην αντίσταση κατά τη διαδικασία παραγωγής του.
- **Χρησιμοποιείτε προστασία ματιών και άλλων εξοπλισμό ασφαλείας.**
- **MHN** εκθέτετε τα εργαλεία σε βροχή ή υγρασία. Η εισχώρηση νερού σε ηλεκτρικό εργαλείο αυξάνει τον κίνδυνο ηλεκτροπληξίας.
- **MHN** τεντώνετε υπερβολικά. Διατηρείτε πάντα σταθερή στήριξη στα πόδια σας και καλή ισορροπία. Κατ' αυτόν τον τρόπο θα έχετε καλύτερο έλεγχο του εργαλείου σε μη αναμενόμενες καταστάσεις.
- **Αποθηκεύετε τα εργαλεία μακριά από παιδιά όταν δεν τα χρησιμοποιείτε και μην επιτρέπετε τη χρήση του εργαλείου από άτομα που δεν είναι εξοικειωμένα με αυτό ή με τις παρούσες οδηγίες χρήσης.** Τα εργαλεία είναι επικίνδυνα στα χέρια μη εκπαιδευμένων χρηστών.
- **Το σέρβις του εργαλείου πρέπει να αναλαμβάνει έμπειρος τεχνικός επισκευών που χρησιμοποιεί μόνο γνήσια ανταλλακτικά.** Έτσι εξασφαλίζεται η διατήρηση της ασφάλειας που προσφέρει το εργαλείο.

- Οι εργασίες συγκόλλησης δεν πρέπει να επαναλαμβάνονται σε ένα εξάρτημα επειδή αυτό μπορεί να κάνει προσπελάσιμα εξαρτήματα που βρίσκονται υπό ηλεκτρική τάση.

Τα άτομα που αφαιρούν χρώματα θα πρέπει πάντα να τηρούν αυτές τις οδηγίες:



ΠΡΕΙΔΟΠΟΙΗΣΗ: Απαιτείται ιδιαίτερα μεγάλη προσοχή κατά την αφαίρεση χρώματος. Τα ξυσίματα, τα κατάλοιπα και οι αναθυμιάσεις του χρώματος μπορεί να περιέχουν μόλυβδο, που είναι δηλητηριώδης. Οποιοδήποτε χρώμα προ του 1977 μπορεί να περιέχει μόλυβδο και χρώμα που έχει εφαρμοστεί σε σπίτια προ του 1950 είναι πολύ πιθανό να περιέχει μόλυβδο. Αν αποθεθούν τα πιο πάνω σε επιφάνειες, η επαφή χεριών με το στόμα μπορεί να προκαλέσει κατάποση μολύβδου. Η έκθεση ακόμα και σε χαμηλά επίπεδα μολύβδου μπορεί να προκαλέσει μη αναστρέψιμες βλάβες στον εγκέφαλο και στο νευρικό σύστημα. Τα μικρά παιδιά και τα έμβρυα είναι ιδιαίτερα τρωτά.

Πριν ξεκινήσετε οποιαδήποτε διαδικασία αφαίρεσης χρωμάτων, θα πρέπει να προσδιορίσετε αν το χρώμα που αφαιρείτε περιέχει μόλυβδο. Αυτό μπορεί να γίνει από την τοπική σας υγειονομική υπηρεσία ή από έναν επαγγελματία που χρησιμοποιεί συσκευή ανάλυσης χρωμάτων για να ελέγξει αν το χρώμα που πρόκειται να αφαιρεθεί περιέχει μόλυβδο. **ΤΑ ΧΡΩΜΑΤΑ ΒΑΣΗΣ ΜΟΛΥΒΔΟΥ ΘΑ ΠΡΕΠΕΙ ΝΑ ΑΦΑΙΡΟΥΝΤΑΙ ΜΟΝΟ ΑΠΟ ΕΠΑΓΓΕΛΜΑΤΙΑ ΚΑΙ ΔΕΝ ΘΑ ΠΡΕΠΕΙ ΝΑ ΑΦΑΙΡΟΥΝΤΑΙ ΜΕ ΧΡΗΣΗ ΠΙΣΤΟΛΙΟΥ ΘΕΡΜΟΥ ΑΕΡΑ.** Τα άτομα που αφαιρούν χρώματα θα πρέπει να ακολουθούν αυτές τις οδηγίες:

1. **Μεταφέρετε το τεμάχιο εργασίας σε ανοικτό χώρο. Αν αυτό δεν είναι εφικτό, διατηρήστε το χώρο εργασίας καλά αεριζόμενο. Ανοίξτε τα παράθυρα και τοποθετήστε έναν ανεμιστήρα εξαερισμού σε ένα από αυτά.** Βεβαιωθείτε ότι ο ανεμιστήρας μεταφέρει τον αέρα από μέσα προς τα έξω.
2. Αφαιρέστε ή καλύψτε τυχόν χαλιά, ταπέτα, έπιπλα, ρούχα, μαγειρικά σκεύη και αγωγούς αέρα.
3. **Τοποθετήστε πανιά στην περιοχή εργασίας για να πιάσετε τυχόν ξυσίματα ή ξεφολιδίσματα χρώματος.** Φοράτε προστατευτικό ρουχισμό όπως πρόδητα πουκάμισα εργασίας, ολόσωμες φόρμες και καπέλα.
4. **Εργάζεστε σε ένα δωμάτιο τη φορά. Τα έπιπλα θα πρέπει να απομακρύνονται ή να τοποθετούνται στο κέντρο του δωματίου και να καλύπτονται.** Οι περιοχές εργασίας θα πρέπει να απομονώνονται από το υπόλοιπο μέρος της κατοικίας στεγανοποιώντας τις πόρτες με πανιά.
5. Παιδιά, έγκυες ή ενδοχόμενα έγκυες και μητέρες που θηλάζουν δεν θα πρέπει να παρευρίσκονται στην περιοχή εργασίας, έως ότου η εργασία τελειώσει και έχει ολοκληρωθεί ο καθαρισμός του χώρου.
6. **Φοράτε μάσκα προστασίας της αναπνοής από τη σκόνη ή μάσκα προστασίας της αναπνοής με διπλό φίλτρο (σκόνης και ατμών). Να βεβαιώνετε ότι η μάσκα εφαρμόζει καλά. Το μούσι και το τρίχωμα του προσώπου μπορεί να εμποδίζουν την καλή στεγανοποίηση της μάσκας. Αλλάξτε φίλτρα συχνά. Οι ΧΑΡΤΙΝΕΣ ΜΑΣΚΕΣ ΜΙΑΣ ΧΡΗΣΗΣ ΔΕΝ ΕΠΑΡΚΟΥΝ.**
7. **Να είστε προσεκτικοί όταν χρησιμοποιείτε το πιστόλι θερμού αέρα.** Διατηρείτε το πιστόλι θερμού αέρα σε κίνηση

γιατί η υπερβολική θέρμανση θα δημιουργήσει αναθυμιάσεις που μπορεί να εισπνεύσει ο χρήστης.

8. **Κρατάτε τρόφιμα και ποτά έξω από το χώρο εργασίας. Πλένετε ολόκληρα τα χέρια σας και το πρόσωπο και ξεπλένετε το στόμα σας πριν φάτε ή πιείτε.** Μην καπνίζετε και μη μασάτε τσίχλα ή καπνό στο χώρο εργασίας.
9. **Καθαρίζετε καλά όλο το χώρο που αφαιρέθηκε και τη σκόνη με σφουγγάρισμα των δαπέδων. Χρησιμοποιείτε ένα υγρό πανί για να καθαρίσετε όλους τους τοίχους, τις γρίλιες και οποιαδήποτε άλλη επιφάνεια όπου μπορεί να κολλήσει χρώμα ή σκόνη. ΜΗ ΣΚΟΥΠΙΖΕΤΕ, ΞΕΣΚΟΝΙΖΕΤΕ Η ΧΡΗΣΙΜΟΠΟΙΕΙΤΕ ΗΛΕΚΤΡΙΚΗ ΣΚΟΥΠΑ.** Χρησιμοποιείτε απορρυπαντικό υψηλής περιεκτικότητας σε φωσφορικά ή φωσφορικό νάτριο (trisodium phosphate, TSP) για να πλένετε και να σφουγγαρίζετε τις επιφάνειες.
10. Στο τέλος κάθε περιόδου εργασίας τοποθετήστε τα ξυμένα χρώματα και τα υπολείμματα σε διπλή πλαστική σακούλα, κλείστε τη σακούλα με ταινία ή σύρμα κλεισίματος και απορρίψτε τη σακούλα με σωστό τρόπο.
11. **Αφαιρέτε τον προστατευτικό ρουχισμό και τα υποδήματα εργασίας στο χώρο εργασίας για να αποφύγετε να μεταφέρετε τη σκόνη στο υπόλοιπο μέρος της κατοικίας. Πλένετε τα ρούχα εργασίας ξεχωριστά. Σκουπίζετε τα παπούτσια με υγρό πανί το οποίο κατόνιν πλένεται μαζί με τα ρούχα εργασίας.** Πλένετε τα χέρια και το σώμα σχολαστικά με σαπούνι και νερό.

Σημαντική Παρατήρηση

Για να μπορεί το εργαλείο να είναι αποτελεσματικό για την αφαίρεση χρωμάτων, πρέπει να δημιουργεί εξαιρετικά υψηλές θερμοκρασίες. Σαν συνέπεια, το εργαλείο αφαίρεσης χρωμάτων είναι ικανό να αναφλέξει υπολείμματα χαρτί, ξύλου, χρώματος και βερνικιού, καθώς και παρόμοια υλικά.

Καθώς εξοικειώνεστε περισσότερο με το εργαλείο και αναπτύσσετε τη σωστή τεχνική, ο κίνδυνος αθέλητης ανάφλεξης θα μειώνεται σημαντικά. Για την επίτευξη της σωστής τεχνικής, ο καλύτερος τρόπος είναι η ΕΞΑΣΚΗΣΗ! Δοκιμάστε απλές εργασίες αφαίρεσης χρωμάτων, κατά προτίμηση σε εξωτερικό χώρο, έως ότου αποκτήσετε την σωστή τεχνική για το πώς να χρησιμοποιείτε το εργαλείο σας αφαίρεσης χρωμάτων με ασφάλεια και αποτελεσματικότητα.

Καθώς εξασκείστε, τηρείτε τις εξής διαδικασίες για λόγους ασφάλειας

- Να βεβαιώνετε πάντα ότι το εργαλείο είναι απενεργοποιημένο και αποσυνδεδεμένο από την παροχή ρεύματος όταν δεν το επιβλέπετε.
- Καθαρίζετε τη λεπίδα απόξεσης συχνά κατά τη χρήση. Τα συσσωρευμένα υπολείμματα στη λεπίδα είναι πολύ εύφλεκτα.
- Πειραματιστείτε για να βρείτε τη βέλτιστη απόσταση από το στόμιο του εργαλείου ως την επιφάνεια που καθαρίζετε. Αυτή η απόσταση 25,4 mm–50,8 mm θα διαφέρει ανάλογα με το υλικό που αφαιρείται.
- Καθώς μετακινείτε το πιστόλι θερμού αέρα, διατηρείτε το πάντα μπροστά από τη λεπίδα απόξεσης.
- Καθώς εργάζεστε, καθαρίζετε χαλαρά τμήματα χρώματος καθώς αυτά συσσωρεύονται γύρω από την περιοχή εργασίας.

- Όταν εργάζεστε σε εσωτερικό χώρο, παραμένετε μακριά από κουρτίνες, χαρτιά, ταπεσαρίες και παρόμοια εύφλεκτα υλικά.
- Πάνω απ' όλα, να θυμάστε ότι αυτό είναι ένα εργαλείο με σοβαρές δυνατότητες, που μπορεί να παράγει εξαιρετικά αποτελέσματα όταν χρησιμοποιείται σωστά. Εξασκηθείτε σε παρόμοιες εργασίες έως ότου αισθανθείτε άνετα με το εργαλείο σας αφαιρέσεις χρωμάτων. Μόνο τότε θα έχετε κατακτήσει τη σωστή τεχνική.

Υπολειπόμενοι κίνδυνοι

Παρά την εφαρμογή των σχετικών κανονισμών ασφαλείας και την εφαρμογή διατάξεων ασφαλείας, ορισμένοι υπολειπόμενοι κίνδυνοι δεν μπορούν να αποφευχθούν. Αυτοί είναι:

- Βλάβη της ακοής.
- Κίνδυνος σωματικής βλάβης λόγω εκτινασόμενων σωματιδίων.
- Κίνδυνος εγκαυμάτων λόγω της θέρμανσης των αξεσουάρ κατά τη λειτουργία.
- Κίνδυνος σωματικής βλάβης λόγω παρατεταμένης χρήσης.

Ηλεκτρική ασφάλεια

Ο ηλεκτρικός κινητήρας έχει σχεδιαστεί για λειτουργία μόνο σε μία τάση. Ελέγχετε πάντοτε εάν η τάση της μπαταρίας ανταποκρίνεται στην τάση που αναγράφεται στην πινακίδα με τα δεδομένα. Επίσης, βεβαιωθείτε ότι η τάση του φορτιστή αντιστοιχεί στην τάση του ηλεκτρικού δικτύου.



Ο φορτιστής της DEWALT διαθέτει διπλή μόνωση σύμφωνα με το πρότυπο EN60335. Κατά συνέπεια, δεν απαιτείται καλώδιο γείωσης.

Εάν το καλώδιο τροφοδοσίας υποστεί βλάβη, πρέπει να αντικατασταθεί από ειδικά διαμορφωμένο καλώδιο που διατίθεται μέσω της υπηρεσίας εξυπηρέτησης της DEWALT.

Χρήση προέκτασης

Δεν πρέπει να χρησιμοποιούνται προεκτάσεις εκτός και αν είναι απολύτως απαραίτητο. Χρησιμοποιήστε εγκεκριμένη προέκταση, κατάλληλη για την είσοδο ρεύματος του φορτιστή σας (ανατρέξτε στα **Τεχνικά δεδομένα**). Το ελάχιστο μέγεθος του αγωγού είναι 1 mm², ενώ το μέγιστο μήκος είναι 30 m.

Όταν χρησιμοποιείτε καλώδιο σε ρολό, να ξετυλίγετε πάντοτε το καλώδιο εντελώς.

ΦΥΛΑΞΤΕ ΑΥΤΕΣ ΤΙΣ ΟΔΗΓΙΕΣ

Φορτιστές

Οι φορτιστές DEWALT δεν απαιτούν καμία ρύθμιση και έχουν σχεδιαστεί για να λειτουργούν όσο το δυνατόν πιο απλά.

Ηλεκτρική ασφάλεια

Ο ηλεκτρικός κινητήρας έχει σχεδιαστεί για λειτουργία μόνο σε μία τάση. Ελέγχετε πάντοτε εάν η τάση της μπαταρίας ανταποκρίνεται στην τάση που αναγράφεται στην πινακίδα με τα δεδομένα. Επίσης, βεβαιωθείτε ότι η τάση του φορτιστή αντιστοιχεί στην τάση του ηλεκτρικού δικτύου.



Ο φορτιστής της DEWALT διαθέτει διπλή μόνωση σύμφωνα με το πρότυπο EN60335. Κατά συνέπεια, δεν απαιτείται καλώδιο γείωσης.

Αν υποστεί ζημιά το καλώδιο ρεύματος, αυτό πρέπει να αντικατασταθεί μόνο από την DEWALT ή από εξουσιοδοτημένο οργανισμό σέρβις.

Χρήση προέκτασης

Δεν πρέπει να χρησιμοποιούνται προεκτάσεις εκτός και αν είναι απολύτως απαραίτητο. Χρησιμοποιήστε εγκεκριμένη προέκταση, κατάλληλη για την είσοδο ρεύματος του φορτιστή σας (ανατρέξτε στα **Τεχνικά δεδομένα**). Το ελάχιστο μέγεθος του αγωγού είναι 1 mm², ενώ το μέγιστο μήκος είναι 30 m.

Όταν χρησιμοποιείτε καλώδιο σε ρολό, να ξετυλίγετε πάντοτε το καλώδιο εντελώς.

Σημαντικές οδηγίες ασφαλείας για κάθε τύπο φορτιστή μπαταρίας

ΦΥΛΑΞΤΕ ΑΥΤΕΣ ΤΙΣ ΟΔΗΓΙΕΣ: Το παρόν εγχειρίδιο περιέχει σημαντικές οδηγίες ασφάλειας και λειτουργίας για συμβατούς φορτιστές μπαταριών (ανατρέξτε στα **Τεχνικά Στοιχεία**).

- Πριν χρησιμοποιήσετε το φορτιστή, διαβάστε όλες τις οδηγίες και τις εισηγμένες προσοχές πάνω στο φορτιστή, το πακέτο μπαταριών και το προϊόν όπου χρησιμοποιείται το πακέτο μπαταριών.



ΠΡΟΕΙΔΟΠΟΙΗΣΗ: Κίνδυνος ηλεκτροπληξίας. Μην επιτρέψετε να εισέλθει οποιοδήποτε υγρό μέσα στο φορτιστή. Μπορεί να προκληθεί ηλεκτροπληξία.



ΠΡΟΕΙΔΟΠΟΙΗΣΗ: Συνιστούμε τη χρήση διάταξης προστασίας από ρεύμα διαρροής με διαβάθμιση έντασης ρεύματος διαρροής 30mA ή μικρότερη.



ΠΡΟΣΟΧΗ: Κίνδυνος εγκαυμάτων. Για να μειώσετε τον κίνδυνο τραυματισμού, φορτίζετε μόνο επαναφορτιζόμενες μπαταρίες DEWALT. Άλλοι τύποι μπαταριών μπορεί να εκραγούν προκαλώντας τραυματισμό και ζημιά.



ΠΡΟΣΟΧΗ: Τα παιδιά θα πρέπει να βρίσκονται υπό επίβλεψη ώστε να διασφαλίζεται ότι δεν παίζουν με τη συσκευή.

ΣΗΜΕΙΩΣΗ: Υπό ορισμένες συνθήκες, με το φορτιστή συνδεδεμένο στην παροχή ρεύματος, οι εκτεθειμένες επαφές φόρτισης μέσα στο φορτιστή μπορεί να βραχυκυκλωθούν από ξένο υλικό. Τα ξένα υλικά με αγώγιμες ιδιότητες, όπως είναι, αλλά χωρίς περιορισμός σε αυτά, το σύρμα τριψίματος, το αλουμινοχαρτό ή οποιαδήποτε συσσώρευση μεταλλικών σωματιδίων, θα πρέπει να διατηρούνται μακριά από τις κοιλότητες των φορτιστών. Πάντα αποσυνδέετε το φορτιστή από την παροχή ρεύματος όταν δεν υπάρχει πακέτο μπαταριών στην κοιλότητα. Αποσυνδέετε το φορτιστή από την πρίζα πριν επιχειρήσετε να τον καθαρίσετε.

- **ΜΗΝ επιχειρήσετε να φορτίσετε το πακέτο μπαταριών με οποιοσδήποτε φορτιστές άλλους από τους αναφερόμενους στο παρόν εγχειρίδιο.** Ο φορτιστής και το πακέτο μπαταριών έχουν σχεδιαστεί ειδικά για να λειτουργούν μαζί.
- **Αυτοί οι φορτιστές δεν προορίζονται για χρήσεις άλλες από φόρτιση επαναφορτιζόμενων μπαταριών DEWALT.** Οποιοδήποτε άλλες χρήσεις μπορεί να προκαλέσουν κίνδυνο πυρκαγιάς και ελαφράς ή θανατηφόρου ηλεκτροπληξίας.

- **Μην εκθέσετε το φορτιστή σε βροχή ή χιόνι.**
- **Τραβάτε το φικ και όχι το καλώδιο όταν απουσνδέετε το φορτιστή.** Έτσι θα μειωθεί ο κίνδυνος ζημιάς στο φικ και το καλώδιο.
- **Να βεβαιώνεστε ότι το καλώδιο έχει διευθετηθεί έτσι ώστε να μην πατηθεί, να αποτελέσει αιτία παραπατήματος ή να υποβληθεί με άλλο τρόπο σε ζημιά ή καταπόνηση.**
- **Μη χρησιμοποιήσετε καλώδιο επέκτασης εκτός αν είναι απολύτως απαραίτητο.** Η χρήση ακατάλληλου καλωδίου επέκτασης θα μπορούσε να επιφέρει κίνδυνο πυρκαγιάς και ελαφράς ή θανατηφόρου ηλεκτροπληξίας.
- **Μην τοποθετείτε οποιοδήποτε αντικείμενο πάνω στο φορτιστή και μην τοποθετείτε το φορτιστή σε μαλακή επιφάνεια που θα μπορούσε να φράξει τα ανοίγματα αερισμού και να έχει ως αποτέλεσμα έντονη εσωτερική θέρμανση.** Τοποθετείτε το φορτιστή μακριά από οποιαδήποτε πηγή θερμότητας. Ο φορτιστής αερίζεται μέσω ανοιγμάτων στο πάνω και στο κάτω μέρος του περιβλήματος.
- **Μη χρησιμοποιήσετε το φορτιστή αν το καλώδιο ή το φικ του έχει υποστεί ζημιά—** φροντίστε να αντικατασταθούν άμεσα.
- **Μη χρησιμοποιήσετε το φορτιστή αν έχει δεχθεί δυνατό χτύπημα, έχει πέσει ή αν έχει υποστεί ζημιά με οποιονδήποτε άλλο τρόπο.** Παραδώστε τον σε εξουσιοδοτημένο κέντρο σέρβις.
- **Μην αποσυναρμολογήσετε το φορτιστή. Παραδώστε τον σε εξουσιοδοτημένο κέντρο σέρβις όταν απαιτείται σέρβις ή επίσκευή.** Η λανθασμένη συναρμολόγηση μπορεί να έχει ως αποτέλεσμα κίνδυνο ελαφράς ή θανατηφόρου ηλεκτροπληξίας ή πυρκαγιάς.
- Σε περίπτωση που το καλώδιο ρεύματος έχει υποστεί ζημιά, αυτό πρέπει να αντικατασταθεί άμεσα από τον κατασκευαστή, τον αντιπρόσωπό του για σέρβις ή άτομο με παρόμοια εξειδίκευση, ώστε να αποτραπεί οποιοσδήποτε κίνδυνος.
- **Αποσυνδέστε το φορτιστή από την πρίζα πριν επιχειρήσετε οποιοδήποτε καθαρισμό. Έτσι θα μειωθεί ο κίνδυνος ηλεκτροπληξίας.** Με την αφαίρεση του πακέτου μπαταριών δεν μειώνεται αυτός ο κίνδυνος.
- **ΠΟΤΕ** μην επιχειρήσετε να συνδέσετε 2 φορτιστές μαζί.
- **Ο φορτιστής έχει σχεδιαστεί για να λειτουργεί με κανονικό οικιακό ρεύμα 230 V. Μην επιχειρήσετε να τον χρησιμοποιήσετε με οποιαδήποτε άλλη τάση.** Αυτό δεν ισχύει για το φορτιστή οχήματος.

Φόρτιση μιας μπαταρίας (Εικ. [Fig.] B)







1. Συνδέστε το φορτιστή σε κατάλληλη πρίζα πριν τοποθετήσετε το πακέτο μπαταρίας.
2. Εισάγετε το πακέτο μπαταρίας **7** μέσα στο φορτιστή και βεβαιωθείτε ότι το πακέτο μπαταρίας έχει θερματίσει πλήρως στην κανονική του θέση μέσα στο φορτιστή. Η κόκκινη λυχνία (φόρτιση) θα αναβοσβήνει επανειλημμένα υποδηλώνοντας ότι έχει αρχίσει η διαδικασία φόρτισης.
3. Η φόρτιση έχει ολοκληρωθεί όταν το κόκκινο φως είναι μόνιμα αναμμένο. Τότε το πακέτο μπαταρίας είναι πλήρως φορτισμένο και μπορείτε να το χρησιμοποιήσετε άμεσα ή να

το αφήσετε τοποθετημένο στο φορτιστή. Για να αφαιρέσετε το πακέτο μπαταρίας από το φορτιστή, πατήστε το κουμπί απασφάλισης της μπαταρίας **6** στο πακέτο μπαταρίας.

ΣΗΜΕΙΩΣΗ: Για να εξασφαλίσετε μέγιστη απόδοση και μέγιστη ωφέλιμη ζωή των πακέτων μπαταριών λιθίου-iónτων, φορτίστε πλήρως το πακέτο μπαταρίας πριν την πρώτη χρήση.

Λειτουργία του φορτιστή

Ανατρέξτε στις παρακάτω ενδείξεις σχετικά με την κατάσταση φόρτισης του πακέτου μπαταρίας.

Ενδείξεις φόρτισης	
 φορτίζει	
 πλήρως φορτισμένο	
 καθυστέρηση θερμού/ψυχρού πακέτου μπαταριών*	

*Στη διάρκεια αυτής της διαδικασίας, η κόκκινη λυχνία θα συνεχίσει να αναβοσβήνει, αλλά θα είναι αναμμένη μια κίτρινη ενδεικτική λυχνία. Αφού η μπαταρία φθάσει σε κατάλληλη θερμοκρασία, η κίτρινη λυχνία θα σβήσει και ο φορτιστής θα συνεχίσει τη διαδικασία φόρτισης.

Ο/Οι συμβατός(-οί) φορτιστής(-ές) δεν θα φορτίσουν μια μπαταρία που παρουσιάζει βλάβη. Ο φορτιστής υποδεικνύει ότι η μπαταρία έχει βλάβη με το να μην ανάβει ενδεικτική λυχνία.

ΣΗΜΕΙΩΣΗ: Αυτό θα μπορούσε να σημαίνει πρόβλημα με φορτιστή.

Αν ο φορτιστής υποδηλώνει πρόβλημα, δώστε το φορτιστή και το πακέτο μπαταριών για έλεγχο σε εξουσιοδοτημένο κέντρο σέρβις.

Καθυστέρηση θερμού/ψυχρού πακέτου μπαταρίας

Αν ο φορτιστής ανιχνεύσει μπαταρία με υπερβολικά υψηλή ή χαμηλή θερμοκρασία, ξεκινά αυτόματα μια Καθυστέρηση θερμού/ψυχρού πακέτου μπαταρίας, αναστέλλοντας τη φόρτιση έως ότου η μπαταρία έχει φθάσει σε κατάλληλη θερμοκρασία. Κατόπιν, ο φορτιστής αρχίζει αυτόματα τη φόρτιση του πακέτου. Αυτή η λειτουργία διασφαλίζει τη μέγιστη διάρκεια ζωής της μπαταρίας.

ο μπαταρίας μη ανάβοντας λυχνία ή εμφανίζοντας ένα μοτίβο αναβοσβήσιματος που αντιστοιχεί σε μήνυμα αντικαταστήστε το πακέτο μπαταρίας. Το πακέτο μπαταριών θα φορτίζεται σε αυτή τη μικρότερη ταχύτητα σε όλον τον κύκλο φόρτισης και δεν θα επιστρέψει στη μέγιστη ταχύτητα φόρτισης ακόμα και αν η μπαταρία θερμανθεί.

Ο φορτιστής DCB118 είναι εξοπλισμένος με εσωτερικό ανεμιστήρα σχεδιασμένο να ψύχει το πακέτο μπαταρίας. Ο ανεμιστήρας θα ενεργοποιείται αυτόματα όταν χρειάζεται να ψυχθεί το πακέτο μπαταρίας. Σε καμία περίπτωση μη χρησιμοποιήσετε το φορτιστή αν ο ανεμιστήρας δεν λειτουργεί σωστά ή αν είναι φραγμένες οι σχισμές αερισμού. Μην επιτρέψετε την είσοδο ξένων αντικειμένων στο εσωτερικό του φορτιστή.

Ηλεκτρονικό Σύστημα Προστασίας

Τα εργαλεία XR Li-Ion (λιθίου-iónτων) έχουν σχεδιαστεί με Ηλεκτρονικό Σύστημα Προστασίας το οποίο προστατεύει

τη μπαταρία από υπερφόρτωση, υπερθέρμανση ή βαθιά εκφόρτιση.

Το εργαλείο θα απενεργοποιηθεί αυτόματα αν ενεργοποιηθεί το ηλεκτρονικό σύστημα προστασίας. Αν συμβεί αυτό, τοποθετήστε τη μπαταρία λιθίου-ιόντων στο φορτιστή έως ότου φορτιστεί πλήρως.

Στερέωση στον τοίχο

Αυτοί οι φορτιστές έχουν σχεδιαστεί να μπορούν α στερεωθούν σε τοίχο ή να στέκονται όρθιοι πάνω σε τραπέζι ή επιφάνεια εργασίας. Αν πρόκειται να στερεωθεί σε τοίχο, τοποθετήστε το φορτιστή κοντά σε πρίζα ρεύματος και μακριά από γωνίες ή άλλα εμπόδια που μπορεί να εμποδίζουν τη ροή του αέρα. Χρησιμοποιήστε την πίσω πλευρά του φορτιστή ως πρότυπο για τον καθορισμό της θέσης των βιδών στερέωσης στον τοίχο. Στερεώστε το φορτιστή με ασφάλεια χρησιμοποιώντας βίδες γυψοσανίδας (αγοράζονται ξεχωριστά) μήκους τουλάχιστον 25,4 mm με κεφαλή βίδας διαμέτρου τουλάχιστον 7–9 mm, βιδωμένες σε ξύλο σε βέλτιστο βάθος με τρόπο ώστε κάθε βίδα να προεξέχει περίπου 5,5 mm Ευθυγραμμίστε τις εγκοπές στην πίσω πλευρά του φορτιστή με τις βίδες που προεξέχουν και συμπλέξτε τις βίδες πλήρως μέσα στις εγκοπές.

Οδηγίες καθαρισμού του φορτιστή



ΠΡΟΕΙΔΟΠΟΙΗΣΗ: Κίνδυνος ηλεκτροπληξίας.
Αποσυνδέετε το φορτιστή από την πρίζα ρεύματος ΑΣ πριν τον καθαρισμό. Οι ρύποι και το γράσο μπορούν να αφαιρεθούν από τις εξωτερικές επιφάνειες του φορτιστή με χρήση ενός πανιού ή μιας μαλακής, μη μεταλλικής βούρτσας. Μη χρησιμοποιείτε νερό ή οποιαδήποτε καθαριστικά διαλύματα. Ποτέ μην αφήσετε οποιοδήποτε υγρό να εισέλθει στο εργαλείο. Ποτέ μη βυθίσετε κανένα μέρος του εργαλείου σε υγρό.

Μπαταρία

Σημαντικές οδηγίες ασφαλείας για κάθε τύπο μπαταρίας

Όταν παραγγέλνεται εφεδρικές μπαταρίες, φροντίστε να συμπεριλάβετε τον αριθμό καταλόγου και την τάση.

Η μπαταρία δεν είναι πλήρως φορτισμένη όταν αφαιρείται από τη συσκευασία της. Πρωτού χρησιμοποιήσετε την μπαταρία και τον φορτιστή, διαβάστε τις παρακάτω πληροφορίες ασφαλείας. Στη συνέχεια, ακολουθήστε τις διαδικασίες φόρτισης που περιγράφονται.

ΔΙΑΒΑΣΤΕ ΟΛΕΣ ΤΙΣ ΟΔΗΓΙΕΣ

- **Μη φορτίσετε ή χρησιμοποιήσετε μπαταρία σε εκρηκτική ατμόσφαιρα, όπως με παρουσία εύφλεκτων υγρών, αερίων ή σκόνης.** Η εισαγωγή ή αφαίρεση της μπαταρίας από το φορτιστή μπορεί να προκαλέσει ανάφλεξη της σκόνης ή των αναθυμιάσεων.
- **Ποτέ μην αναγκάσετε το πακέτο μπαταριών να εισέλθει με τη βία στο φορτιστή. Μην τροποποιήσετε το πακέτο μπαταριών με οποιονδήποτε τρόπο για να ταιριάζει με μη συμβατό φορτιστή, γιατί το πακέτο μπαταριών μπορεί να σπάσει προκαλώντας σοβαρό τραυματισμό.**
- Φορτίζετε τα πακέτα μπαταριών μόνο σε φορτιστές DEWALT.
- **ΜΗΝ** πιτσιλίζετε ή βυθίζετε σε νερό ή άλλα υγρά.

- **Μην αποθηκεύετε ή χρησιμοποιείτε το εργαλείο και το πακέτο μπαταριών σε θεσίες όπου η θερμοκρασία μπορεί να πέσει κάτω από τους 4 °C (34 °F) (όπως έξω από καλυμμένα μέρη ή σε μεταλλικά κτίρια το χειμώνα) ή υπερβεί τους 40 °C (104 °F) (όπως έξω από καλυμμένα μέρη ή σε μεταλλικά κτίρια το καλοκαίρι).**
- **Μην αποθερώσετε την μπαταρία ακόμη και εάν έχει υποστεί σοβαρή ζημιά ή έχει φθαρεί εντελώς.** Σε περίπτωση πυρκαγιάς, η μπαταρία μπορεί να εκραγεί. Κατά την καύση μπαταριών ιόντων λιθίου δημιουργούνται τοξικές αναθυμιάσεις και υλικά.
- **Εάν το περιεχόμενο της μπαταρίας έρθει σε επαφή με το δέρμα, ξεπλύνετε αμέσως την περιοχή με ήπιο σαπούνι και νερό.** Εάν το υγρό της μπαταρίας εισέλθει στα μάτια, ξεπλύνετε με άφθονο νερό επί 15 λεπτά ή έως ότου σταματήσει ο ερεθισμός. Εάν η ιατρική βοήθεια είναι απαραίτητη, ο ηλεκτρολύτης της μπαταρίας αποτελείται από ένα μίγμα υγρών οργανικών υδρογονανθράκων και αλάτων λιθίου.
- **Τα περιεχόμενα των κυψελών μιας ανοιχτής μπαταρίας μπορούν να προκαλέσουν ερεθισμό του αναπνευστικού συστήματος.** Αναπνεύστε καθαρό αέρα. Εάν τα συμπτώματα επιμένουν, ζητήστε ιατρική βοήθεια.



ΠΡΟΕΙΔΟΠΟΙΗΣΗ: Κίνδυνος εγκαυμάτων. Το υγρό της μπαταρίας ενδέχεται να είναι εύφλεκτο εάν εκτεθεί σε σπινθήρα ή φλόγα.



ΠΡΟΕΙΔΟΠΟΙΗΣΗ: Ποτέ μην επιχειρήσετε να ανοίξετε το πακέτο μπαταριών για οποιονδήποτε λόγο. Αν το περιβλήμα του πακέτου μπαταριών είναι ραγισμένο ή έχει υποστεί ζημιά, μην εισάγετε το πακέτο στο φορτιστή. Μη συνθλίψετε, ρίξετε κάτω ή προξενήσετε ζημιά στο πακέτο μπαταριών. Μη χρησιμοποιήσετε πακέτο μπαταριών ή φορτιστή που έχει δεχθεί ισχυρό χτύπημα, έχει πέσει, έχει πατηθεί από όχημα ή έχει υποστεί ζημιά με οποιονδήποτε τρόπο (π.χ τρυπηθεί με καρφί, χτυπηθεί με σφυρί, πατηθεί). Μπορεί να προκληθεί ελαφρά ή θανατηφόρος ηλεκτροπληξία. Τα πακέτα μπαταριών που έχουν υποστεί ζημιά θα πρέπει να παραδίδονται στο κέντρο σέρβις για ανακύκλωση.



ΠΡΟΕΙΔΟΠΟΙΗΣΗ: Κίνδυνος πυρκαγιάς. Μην αποθηκεύετε ή μεταφέρετε το πακέτο μπαταρίας με τρόπο ώστε μεταλλικά αντικείμενα να μπορούν να έρθουν σε επαφή με εκτεθειμένους ακροδέκτες μπαταρίας. Για παράδειγμα, μην τοποθετείτε το πακέτο μπαταρίας μέσα σε ποδιές, τσέπες, εργαλειοθήκες, κοuitά μεταφοράς προϊόντων, συρτάρια κλπ. μαζί με μη στερεωμένα καρφιά, βίδες, κλειδιά κλπ.



ΠΡΟΣΟΧΗ: Όταν δεν χρησιμοποιείται το εργαλείο, τοποθετείτε το με την πλευρά του σε σταθερή επιφάνεια, όπου δεν θα αποτελέσει κίνδυνο λόγω παραπατήματος ή πτώσης. Ορισμένα εργαλεία με μεγάλα πακέτα μπαταριών μπορούν να στέκονται όρθια πάνω στο πακέτο μπαταριών αλλά μπορεί να πέσουν εύκολα αν σπρωχτούν.

Μεταφορά



ΠΡΟΕΙΔΟΠΟΙΗΣΗ: Κίνδυνος πυρκαγιάς. Η μεταφορά μπαταριών μπορεί ενδεχομένως να γίνει

αιτία πυρκαγιάς αν οι πόλοι της μπαταρίας έρθουν κατά λάθος σε επαφή με αγώγιμα υλικά. Κατά την μεταφορά μπαταριών να βεβαιώνετε ότι οι πόλοι των μπαταριών είναι προστατευμένοι και καλά μονωμένοι από υλικά που θα μπορούσαν να έρθουν σε επαφή μαζί τους και να προκαλέσουν βραχυκύκλωμα.

ΣΗΜΕΙΩΣΗ: Οι μπαταρίες ιόντων λιθίου δεν πρέπει να τοποθετούνται σε παραδιδόμενες αποσκευές.

Οι μπαταρίες DEWALT συμμορφώνονται με όλους τους εφαρμοσίμους κανονισμούς μεταφορών προϊόντων, όπως αυτοί καθορίζονται από τα βιομηχανικά και νομικά πρότυπα, στα οποία περιλαμβάνονται ο Συστάσεις των Ηνωμένων Εθνών σχετικά με τη μεταφορά επικίνδυνων αγαθών, οι κανονισμοί μεταφοράς επικίνδυνων αγαθών της Διεθνούς Ένωσης Αερομεταφορών (IATA), οι διεθνείς ναυτιλιακοί κανονισμοί περί επικίνδυνων αγαθών (IMDG) και η Ευρωπαϊκή συμφωνία για τις διεθνείς οδικές μεταφορές επικίνδυνων αγαθών (ADR). Τα στοιχεία και οι μπαταρίες λιθίου-ιόντων έχουν δοκιμαστεί σύμφωνα με το τμήμα 38,3 του Εγχειριδίου και κριτηρίων δοκιμών των συστάσεων των Ηνωμένων Εθνών σχετικά με τη μεταφορά επικίνδυνων αγαθών.

Στις περισσότερες περιπτώσεις, η μεταφορά πακέτου μπαταρίας DEWALT δεν θα εμπίπτει στην ταξινόμηση ενός πλήρως ελεγχόμενου Επικίνδυνου υλικού Κλάσης 9. Γενικά, μόνο μεταφορές που περιέχουν μπαταρία λιθίου-ιόντων με ονομαστική τιμή ενέργειας μεγαλύτερη από 100 βατώρες (Wh) θα απαιτεί να γίνονται ως πλήρως ελεγχόμενα φορτία Κλάσης 9. Σε όλες τις μπαταρίες λιθίου-ιόντων, η ονομαστική τους τιμή σε βατώρες επισημαίνεται πάνω στη συσκευασία. Επιπλέον, λόγω κανονιστικών περιπλοκών, η DEWALT δεν συνιστά τη μεταφορά δί' αέρος ξεχωριστών πακέτων μπαταριών λιθίου-ιόντων, ανεξάρτητα από την ονομαστική τιμή βατωρών. Οι μεταφορές εργαλείων που περιέχουν μπαταρίες (συνδυασμένα kit) μπορούν να γίνουν δί' αέρος ως εξαίρεση αν η ονομαστική τιμή σε βατώρες του πακέτου μπαταρίας δεν είναι μεγαλύτερη από 100 Wh.

Ανεξάρτητα από το αν μια αποστολή θεωρείται εξαιρούμενη ή πλήρως ρυθμιζόμενη, αποτελεί ευθύνη του αποστολέα να λάβει υπόψη του τους πιο πρόσφατους κανονισμούς για τις απαιτήσεις συσκευασίας, σήμανσης και τεκμηρίωσης.

Οι πληροφορίες που παρέχονται στην παρούσα ενότητα του εγχειριδίου, παρέχονται καλή τη πίστη και πιστεύεται ότι είναι ακριβείς κατά το χρόνο της σύνταξης του εγγράφου. Ωστόσο δεν παρέχεται καμία εγγύηση, ρητή ή συναγόμενη. Αποτελεί ευθύνη του αγοραστή να βεβαιωθεί ότι οι δραστηριότητές του συμμορφώνονται με τους εφαρμοστέους κανονισμούς.

Μεταφορά της Μπαταρίας FLEXVOLT™

Η μπαταρία DEWALT FLEXVOLT™ διαθέτει δύο καταστάσεις: **Χρήσης** και **Μεταφοράς**.

Κατάσταση Χρήσης: Όταν η μπαταρία FLEXVOLT™ δεν έχει τοποθετηθεί σε προϊόν ή έχει τοποθετηθεί σε προϊόν DEWALT 18 V, θα λειτουργεί σαν μπαταρία 18 V. Όταν η μπαταρία FLEXVOLT™ έχει τοποθετηθεί σε προϊόν 54 V ή 108 V (δύο μπαταριών των 54 V), θα λειτουργεί σαν μπαταρία 54 V.

Κατάσταση Μεταφοράς: Όταν έχει τοποθετηθεί το καπάκι στην μπαταρία FLEXVOLT™, η μπαταρία είναι σε κατάσταση μεταφοράς. Φυλάξτε το καπάκι για την περίπτωση μεταφοράς.

Όταν είναι σε κατάσταση Μεταφοράς, οι σειρές των κυψελών είναι ηλεκτρικά

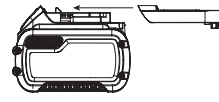

αποσυνδεδεμένες μέσα στο πακέτο μπαταρίας, με αποτέλεσμα να θεωρείται ως 3 μπαταρίες με χαμηλότερη ονομαστική τιμή βατωρών (Wh) αντί για 1 μπαταρία με υψηλότερη ονομαστική τιμή βατωρών. Αυτή η αυξημένη ποσότητα των 3 μπαταριών με τη μειωμένη ονομαστική τιμή βατωρών μπορεί να κάνει εφικτή την εξαίρεση του πακέτου μπαταριών από ορισμένους κανονισμούς μεταφορών που επιβάλλονται στις μπαταρίες με υψηλότερη ονομαστική τιμή βατωρών.

Για παράδειγμα, η τιμή Wh Μεταφοράς μπορεί να είναι 3 x 36 Wh, που σημαίνει 3 μπαταρίες των 36 Wh η μία. Η τιμή Wh Χρήσης μπορεί να είναι 108 Wh (υπονοείται 1 μπαταρία).

Παράδειγμα σήμανσης χρήσης και μεταφοράς στην ετικέτα

 Use: 108 Wh
 Transport: 3x36 Wh

Συστάσεις για την αποθήκευση

1. Το καλύτερο μέρος αποθήκευσης είναι ένα δροσερό και στεγνό μέρος, μακριά από το άμεσο ηλιακό φως και την υπερβολική ζέση ή κρύο. Για βέλτιστη απόδοση και διάρκεια ζωής, αποθηκεύετε τις μπαταρίες σε θερμοκρασία δωματίου όταν δεν τις χρησιμοποιείτε.
2. Για μεγάλο χρόνο φύλαξης, για τα καλύτερα αποτελέσματα συνιστάται να αποθηκεύετε το πακέτο μπαταριών πλήρως φορτισμένο, σε δροσερό, ξηρό μέρος, εκτός του φορτιστή.

ΣΗΜΕΙΩΣΗ: Τα πακέτα μπαταριών δεν θα πρέπει να αποθηκεύονται τελείως εκφορτισμένα. Το πακέτο μπαταριών θα χρειαστεί να επαναφορτιστεί πριν τη χρήση.

Ετικέτες στο φορτιστή και την μπαταρία

Επιπλέον των εικονογραμμάτων που χρησιμοποιούνται στο εγχειρίδιο αυτό, οι ετικέτες πάνω στο φορτιστή και στο πακέτο μπαταριών μπορεί να δείχνουν τα εξής εικονογράμματα:



Διαβάστε το εγχειρίδιο οδηγιών πριν από τη χρήση.



Ανατρέξτε στα **Τεχνικά δεδομένα** για το χρόνο φόρτισης.



Μην αγγίζετε με αγώγιμα αντικείμενα.



Μη φορτίζετε κατεστραμμένες μπαταρίες.



Να μην εκτίθεται σε νερό.



Φροντίστε για την άμεση αντικατάσταση τυχόν ελαττωματικών καλωδίων.



Η φόρτιση να γίνεται μόνο σε θερμοκρασία από 4 °C έως 40 °C.



Μόνο για χρήση σε εσωτερικό χώρο.



Απορρίψτε την μπαταρία με φιλικό προς το περιβάλλον τρόπο.



Φορτίζετε τα πακέτα μπαταριών DEWALT μόνο με τους προβλεπόμενους φορτιστές DEWALT. Η φόρτιση πακέτων μπαταριών άλλων από τις προβλεπόμενες μπαταρίες DEWALT με χρήση φορτιστή DEWALT μπορεί να προκαλέσει έκρηξη τους ή άλλες επικίνδυνες καταστάσεις.



Μην πετάτε το πακέτο μπαταριών σε φωτιά.



ΧΡΗΣΗ (χωρίς καπάκι μεταφοράς). Παράδειγμα: Η τιμή Wh είναι 108 Wh (1 μπαταρία με 108 Wh).



ΜΕΤΑΦΟΡΑ (με ενσωματωμένο καπάκι μεταφοράς). Παράδειγμα: Η τιμή Wh είναι 3 x 36 Wh (3 μπαταρίες των 36 Wh).

Τύπος μπαταριών

Το DCE530 λειτουργεί με πακέτο μπαταριών των 18 V.

Αυτά τα πακέτα μπαταριών μπορούν να χρησιμοποιηθούν: DCB181, DCB182, DCB183, DCB183B, DCB184, DCB184B, DCB185, DCB187, DCB189, DCB546, DCB547, DCB548. Για περισσότερες πληροφορίες ανατρέξτε στα **Τεχνικά δεδομένα**.

Περιεχόμενα συσκευασίας

Στη συσκευασία περιέχεται:

- 1 Πιστόλι θερμού αέρα
- 1 Κωνικό στόμιο
- 1 Στόμιο συγκέντρωσης της ροής
- 1 Στόμιο επιφάνειας τύπου ουράς ψαριού
- 1 Πακέτο μπαταρίας Li-Ion (C1, D1, L1, M1, P1, S1, T1, X1, Y1 μοντέλα)
- 2 Πακέτα μπαταριών Li-Ion (C2, D2, L2, M2, P2, S2, T2, X2, Y2 μοντέλα)
- 3 Πακέτα μπαταριών Li-Ion (C3, D3, L3, M3, P3, S3, T3, X3, Y3 μοντέλα)
- 1 Εγχειρίδιο οδηγιών

ΣΗΜΕΙΩΣΗ: Οι μπαταρίες, οι φορτιστές και τα κουτιά μεταφοράς δεν περιλαμβάνονται στα μοντέλα N. Οι μπαταρίες και οι φορτιστές δεν περιλαμβάνονται στα μοντέλα NT. Τα μοντέλα B περιλαμβάνουν μπαταρίες Bluetooth®.

ΣΗΜΕΙΩΣΗ: Το σήμα και τα λογότυπα Bluetooth® είναι κατατεθέντα εμπορικά σήματα ιδιοκτησίας της Bluetooth®, SIG, Inc. και οποιαδήποτε χρήση αυτών των σημάτων από την DEWALT γίνεται κατόπιν άδειας. Άλλα εμπορικά σήματα και εμπορικές ονομασίες ανήκουν στους αντίστοιχους ιδιοκτήτες τους.

- *Ελέγξτε για τυχόν ζημίες στο εργαλείο, στα τμήματα ή τα παρελκόμενα, οι οποίες μπορεί να συνέβησαν κατά τη διάρκεια της μεταφοράς.*

- *Πριν από τη χρήση, αφιερώστε χρόνο για να διαβάσετε προσεκτικά και να κατανοήσετε το παρόν εγχειρίδιο.*

Ενδείξεις επάνω στο εργαλείο

Στο εργαλείο ενδείχεται να εμφανίζονται τα εξής εικονογράμματα:



Διαβάστε το εγχειρίδιο οδηγιών πριν από τη χρήση.



Φοράτε προστατευτικά για τα αυτιά.



Φοράτε προστατευτικά για τα μάτια.



Ακτινοβολία λέιζερ. Μην κοιτάζετε απευθείας στο φως.

Θεση Κωδικου Ημερομηνιας (Εικ. Β)

Ο κωδικός ημερομηνίας **11**, ο οποίος περιλαμβάνει επίσης το έτος κατασκευής, είναι τυπωμένος επάνω στο περίβλημα.

Παράδειγμα:

2019 XX XX

Έτος κατασκευής

Περιγραφή (εικ. Α)



ΠΡΟΕΙΔΟΠΟΙΗΣΗ: Μην τροποποιήσετε ποτέ το ηλεκτρικό εργαλείο ή οποιοδήποτε τμήμα του. Μπορεί να προκληθεί βλάβη ή προσωπικός τραυματισμός. Χρησιμοποιείτε μόνο πακέτα μπαταριών DEWALT με το προϊόν αυτό. Η χρήση οποιασδήποτε άλλης μπαταρίας μπορεί να δημιουργήσει κίνδυνο πυρκαγιάς.

- | | |
|---|----------------------------------|
| 1 Διακόπτης σκανδάλης για ενεργοποίηση/ απενεργοποίηση (on/off) | 6 Κουμπί απελευθέρωσης μπαταρίας |
| 2 Ανοίγματα αερισμού | 7 Μπαταρία |
| 3 Διακόπτης ρύθμισης θερμοκρασίας αέρα | 8 Κουμπί ασφάλισης σε λειτουργία |
| 4 Στόμιο | 9 Λυχνία LED |
| 5 Κάλυμμα κυλίνδρου θέρμανσης | 10 Σκανδάλη |

Προοριζόμενη Χρηση

Το πιστόλι σας θερμού αέρα έχει σχεδιαστεί για απομάκρυνση χρωμάτων, συγκόλληση σωλήνων, συρρίκνωση PVC, συγκόλληση και κάμψη πλαστικών καθώς και γενικές χρήσεις στεγνώματος και τήξης.

Να **ΜΗ** χρησιμοποιείται σε συνθήκες υγρασίας ή όταν υπάρχουν εύφλεκτα υγρά ή αέρια.

Το πιστόλι θερμού αέρα είναι ένα επαγγελματικό ηλεκτρικό εργαλείο.

ΜΗΝ αφήνετε τα παιδιά να έρχονται σε επαφή με το εργαλείο. Απαιτείται επίβλεψη όταν το εργαλείο αυτό χρησιμοποιείται από μη έμπειρους χειριστές.

- Το προϊόν αυτό δεν προορίζεται για χρήση από άτομα (περιλαμβανομένων παιδιών) που έχουν μειωμένες

σωματικές, αισθητηριακές ή πνευματικές ικανότητες, ή έλλειψη εμπειρίας και/ή γνώσης και δεξιοτήτων, εκτός αν τα άτομα αυτά επιβλέπονται από άτομο υπεύθυνο για την ασφάλειά τους. Τα παιδιά δεν πρέπει να μένουν ποτέ μόνα τους με αυτό το προϊόν.

ΣΥΝΑΡΜΟΛΟΓΗΣΗ ΚΑΙ ΡΥΘΜΙΣΕΙΣ



ΠΡΟΕΙΔΟΠΟΙΗΣΗ: Για να ελαττώσετε τον κίνδυνο σοβαρού προσωπικού τραυματισμού, απενεργοποιείτε το εργαλείο και αποσυνδέετε την μπαταρία πριν από την πραγματοποίηση τυχόν ρυθμίσεων ή την τοποθέτηση/αφαίρεση προσαρτημάτων ή παρελκόμενων. Η τυχαία εκκίνηση μπορεί να προκαλέσει τραυματισμό.



ΠΡΟΕΙΔΟΠΟΙΗΣΗ: Χρησιμοποιείτε μόνο σετ μπαταριών και φορτιστές της DEWALT.

Εισαγωγή και αφαίρεση του πακέτου μπαταριών από το εργαλείο (εικ. Β)

ΣΗΜΕΙΩΣΗ: Για τα καλύτερα αποτελέσματα, να βεβαιώνετε ότι το πακέτο μπαταριών 7 είναι πλήρως φορτισμένο.

Για Να Τοποθετήσετε Το Πακέτο Μπαταριων Στη Λαβη Του Εργαλειου

1. Ευθυγραμμίστε το πακέτο μπαταριών 7 με τις ράγες μέσα στη λαβή του εργαλείου (εικ. Β).
2. Σπρώξτε το μέσα στη λαβή ώσπου να τερματίσει πλήρως και να ασφαλίσει στο εργαλείο και βεβαιωθείτε ότι δεν θα απασφαλιστεί.

Για να αφαιρέσετε το πακέτο μπαταριων απο το εργαλειο

1. Πιέστε το κουμπί απελευθέρωσης 6 της μπαταρίας και τραβήξτε σταθερά το πακέτο μπαταριών έξω από τη λαβή του εργαλείου.
2. Εισάγετε το πακέτο μπαταριών μέσα στο φορτιστή όπως περιγράφεται στο τμήμα περί φορτιστή του παρόντος εγχειριδίου.

Πακέτα μπαταριων με δεικτη φορτιου (Εικ. Β)

Ορισμένα πακέτα μπαταριών DEWALT περιλαμβάνουν ένα δείκτη φορτίου. Αυτός αποτελείται από τρεις πράσινες λυχνίες LED που υποδηλώνουν το επίπεδο του φορτίου που απομένει στο πακέτο μπαταριών.

Για να ενεργοποιήσετε το δείκτη φορτίου, πατήστε και κρατήστε πατημένο το κουμπί 12 του δείκτη φορτίου. Θα ανάψει ένας συνδυασμός των τριών πράσινων λυχνιών LED που είναι ενδεικτικός του επιπέδου του φορτίου που απομένει. Όταν το επίπεδο του φορτίου στη μπαταρία είναι κάτω από το χρησιμοποιήσιμο όριο, ο δείκτης φορτίου δεν θα ανάψει και η μπαταρία θα χρειαστεί να επαναφορτιστεί.

ΣΗΜΕΙΩΣΗ: Ο δείκτης φορτίου αποτελεί μόνο μια ένδειξη του φορτίου που έχει απομένει στο πακέτο μπαταριών. Δεν δείχνει τη λειτουργικότητα του εργαλείου και υπόκειται σε μεταβολές βάσει των εξαρτημάτων του προϊόντος, της θερμοκρασίας και της εφαρμογής του τελικού χρήστη.

Θερμοκρασία αέρα (Εικ. Α)

Το πιστόλι θερμού αέρα DEWALT διαθέτει δύο ρυθμίσεις θερμοκρασίας. Μετακινήστε τον διακόπτη ρύθμισης θερμοκρασίας αέρα 3 προς τα εμπρός για να επιλέξετε χαμηλή θερμοκρασία (L), ή τραβήξτε τον διακόπτη προς τα πίσω για να επιλέξετε υψηλή θερμοκρασία (H).



Εφαρμογές

Ο πιο κάτω πίνακας υποδεικνύει ρυθμίσεις για διάφορες εφαρμογές.

Ρύθμιση	Εφαρμογές
Χαμηλή	Στέγνωμα χρωμάτων και βερνικιών Αφαίρεση αυτοκόλλητων Κέρωση και αποκέρωση Στέγνωμα υγρής ζυλίας πριν το στοκάρωμα Συρρικνωση περιτυλίγματος και μονωτικών σωλήνων από PVC Τήξη παγωμένων σωλήνων
Υψηλή	Συγκόλληση πλαστικών Κάμψη πλαστικών σωλήνων και φύλλων
	Χαλάρωση σκουριασμένων ή πολύ σφιγμένων παξιμαδιών και μπουλονιών Αφαίρεση χρωμάτων και βερνικιών Συγκόλληση ενώσεων από υδραυλικούς Αφαίρεση πλακακιών δαπέδου από βινυλίο ή λιέλαιο

Για να προσαρτήσετε το σωστό αξεσουάρ (Εικ. Α)

Το εργαλείο διαθέτει ένα σετ αξεσουάρ για διάφορες εφαρμογές.

Εικόνα	Περιγραφή	Εφαρμογή
	Στόμιο ανακλαστήρα ή ακροφύσιο αγκίστρου	Θερμική συρρικνωση χιτωνίου, με ανάκλαση της θερμότητας γύρω από το αντικείμενο. Αποφεύγεται η υπερβολική θέρμανση και η πρόκληση ζημιάς στην επιφάνεια πίσω από το αντικείμενο εργασίας.
	75 mm στόμιο επιφάνειας τύπου ουράς ψαριού	Ξήρανση, αφαίρεση χρωμάτων, αφαίρεση ειδών βινυλίου ή λιντοπάτη, ξεπαγάωμα (η θερμότητα κατανέμεται σε μεγάλη περιοχή).
	Στενό στόμιο	Για αφαίρεση βαθφής σε σχισμές, ή οποιαδήποτε εφαρμογή όπου θα ήταν χρήσιμη η συγκέντρωση της ροής του αέρα σε μια μικρή περιοχή.

1. Βεβαιωθείτε ότι ο διακόπτης ενεργοποίησης/ απενεργοποίησης 11 είναι στη θέση απενεργοποίησης και το εργαλείο έχει αποσυνδεθεί από την πηγή ρεύματος. Βεβαιωθείτε ότι το στόμιο έχει κρυώσει.
2. Τοποθετήστε στο στόμιο το επιθυμητό αξεσουάρ 4.

ΛΕΙΤΟΥΡΓΙΑ

Οδηγίες χρήσης



ΠΡΟΕΙΔΟΠΟΙΗΣΗ: Να τηρείτε πάντοτε τις οδηγίες ασφαλείας και τις ισχύουσες ρυθμίσεις.



ΠΡΟΕΙΔΟΠΟΙΗΣΗ: Για να ελαττώσετε τον κίνδυνο σοβαρού προσωπικού τραυματισμού, απενεργοποιείτε το εργαλείο και αποσυνδέετε την μπαταρία πριν από την πραγματοποίηση τυχόν ρυθμίσεων ή την τοποθέτηση/αφαίρεση προσαρτημάτων ή παρελκόμενων. Η τυχαία εκκίνηση μπορεί να προκαλέσει τραυματισμό.

Κατάλληλη θέση χεριών (εικ. C)



ΠΡΟΕΙΔΟΠΟΙΗΣΗ: Για να ελαττώσετε τον κίνδυνο προσωπικού τραυματισμού, να χρησιμοποιείτε **ΠΑΝΤΟΤΕ** την κατάλληλη θέση των χεριών, όπως φαίνεται.



ΠΡΟΕΙΔΟΠΟΙΗΣΗ: Για να ελαττώσετε τον κίνδυνο προσωπικού τραυματισμού, **ΠΑΝΤΟΤΕ** να κρατάτε καλά το εργαλείο για να είστε προετοιμασμένοι σε περίπτωση ζαφικής αντίδρασης.

Χρησιμοποιείτε μόνο ένα χέρι για να κρατάτε το εργαλείο, όπως δείχνει η Εικόνα C. Μην τοποθετείτε το άλλο χέρι σας πάνω από τα ανοίγματα αέρα.

Πριν τη χρήση (Εικ. A)



ΠΡΟΕΙΔΟΠΟΙΗΣΗ: Βεβαιωθείτε ότι το στόμιο πάντα δείχνει μακριά από σας και τυχόν παρευρισκόμενους.



ΠΡΟΕΙΔΟΠΟΙΗΣΗ: ΜΗ ριζίετε τίποτα μέσα στο στόμιο.



ΠΡΟΕΙΔΟΠΟΙΗΣΗ: ΜΗΝ υπερβείτε 60 λεπτά ενεργοποιημένης κατάστασης σε διάστημα 2 ωρών.

1. Προσαρτήστε το σωστό αξεσουάρ που συνιστάται για την εφαρμογή.
2. Κινήστε τον διακόπτη ρύθμισης θερμοκρασίας αέρα **3** στην επιθυμητή θερμοκρασία αέρα.

ΣΗΜΕΙΩΣΗ: Κατά τα διαλείμματα εργασίας, να βεβαιώνετε ότι τοποθετείτε τον πιστόλι θερμού αέρα με τέτοιο τρόπο ώστε να μην ανατραπεί. Τοποθετήστε το πιστόλι θερμού αέρα σε μια θέση όπου δεν θα χτυπηθεί κατά λάθος και πέσει, και όπου δεν υπάρχουν εύφλεκτα υλικά. Αν το προϊόν χτυπηθεί ή τοποθετηθεί λανθασμένα, θα μπορούσε να πέσει και να καεί ή να προκαλέσει ανάφλεξη υλικών στην περιοχή.

Ενεργοποίηση και απενεργοποίηση

(Εικ. A, D)

1. Κινήστε τον διακόπτη ρύθμισης θερμοκρασίας αέρα **3** στις επιθυμητές ρυθμίσεις παροχής αέρα:
2. Χαμηλή παροχή αέρα για να θερμανθεί αργά το αντικείμενο εργασίας.
 - I 109 l/min (290 °C)
 Υψηλή παροχή αέρα για να θερμανθεί γρήγορα το αντικείμενο εργασίας.
 - II 190 l/min (530 °C)
3. Για ενεργοποίηση: γυρίστε τον διακόπτη **1** προς τα πάνω και πατήστε τη σκανδάλη **10**. Για να διατηρήσετε τη

μονάδα σε συνεχή λειτουργία, τότε πατήστε το κουμπι ασφάλισης **8** προς τα αριστερά με τον αντίχειρά σας.

4. Για να απενεργοποιήσετε τη μονάδα ελευθερώστε τη σκανδάλη. Αν η σκανδάλη έχει ασφαλιστεί στην ενεργοποιημένη κατάσταση, πιέστε ελαφρά τη σκανδάλη για να αποσυμπλεχτεί το κουμπι ασφάλισης, και κατόπιν ελευθερώστε τη σκανδάλη.

ΣΗΜΕΙΩΣΗ: Αποσυνδέστε το εργαλείο από την πηγή ρεύματος και αφήστε το εργαλείο να κρυώσει πριν το μετακινήσετε ή το φυλάξετε.

ΣΗΜΕΙΩΣΗ: Όταν χρησιμοποιείτε τη λειτουργία με ασφαλισμένη σκανδάλη, να βεβαιώνετε ότι τοποθετείτε το πιστόλι θερμού αέρα με τέτοιο τρόπο ώστε να μην ανατραπεί. Τοποθετήστε το πιστόλι θερμού αέρα σε μια θέση όπου δεν θα χτυπηθεί κατά λάθος και πέσει, και όπου δεν υπάρχουν εύφλεκτα υλικά. Αν το προϊόν χτυπηθεί ή τοποθετηθεί λανθασμένα, θα μπορούσε να πέσει και να καεί ή να προκαλέσει ανάφλεξη υλικών στην περιοχή.

Αφαίρεση χρωμάτων (Εικ. A)



ΠΡΟΕΙΔΟΠΟΙΗΣΗ: Ανατρέξτε στη **Σημαντική παρατήρηση στην ενότητα Γενικές προειδοποιήσεις ασφαλείας για τα ηλεκτρικά εργαλεία πριν** χρησιμοποιήσετε το εργαλείο για την αφαίρεση χρωμάτων.



ΠΡΟΕΙΔΟΠΟΙΗΣΗ: Μην αφαιρείτε χρώμα από μεταλλικά πλαίσια παραθύρων, γιατί η θερμότητα μπορεί να κάνει το γυαλί να ραγίσει.

- Όταν αφαιρείτε χρώμα από πλαίσια άλλων παραθύρων, χρησιμοποιείτε στόμιο προστασίας γυαλιού.
- Μην κρατάτε το εργαλείο σε ένα σημείο για πολλή ώρα, για να αποφύγετε ανάφλεξη της επιφάνειας.
- Αποφύγετε τη συγκέντρωση χρώματος πάνω στο ξέστρο, γιατί το χρώμα μπορεί να αναφλεγεί. Αν χρειάζεται, αφαιρείτε προσεκτικά τα υπολείμματα χρώματος από το ξέστρο, χρησιμοποιώντας ένα μαχαίρι.

1. Προσαρτήστε το κατάλληλο αξεσουάρ.
2. Μετακινήστε τον διακόπτη ρύθμισης θερμοκρασίας αέρα **3** στη ρύθμιση υψηλής θερμοκρασίας.
3. Ενεργοποιήστε το εργαλείο γυρίζοντας τον διακόπτη **1** της σκανδάλης προς τα πάνω και πατώντας τη σκανδάλη **10**.
4. Κατευθύνετε τον θερμό αέρα πάνω στο χρώμα που πρέπει να αφαιρεθεί.
Τα καλύτερα αποτελέσματα θα επιτευχθούν αν το πιστόλι θερμού αέρα κινείται αργά, αλλά ΣΥΝΕΧΩΣ, από πλευρά σε πλευρά ώστε να κατανέμεται ομοιόμορφα η θερμότητα. ΜΗΝ ΑΡΓΕΙΤΕ Η ΣΤΑΜΑΤΑΤΕ ΣΕ ΕΝΑ ΣΗΜΕΙΟ.
5. Όταν μαλακώσει το χρώμα, ξύστε το με το ξέστρο χειρός.

ΘΥΜΗΘΕΙΤΕ: Σκλήθρες και μικρά σωματίδια χρώματος που έχει αφαιρεθεί μπορούν να αναφλεγούν και να παρασυρθούν από τον αέρα μέσα από οπές και ρωγμές της επιφάνειας κατά το ξύσιμό της.

Στατική χρήση (Εικ. E)

Αυτό το εργαλείο μπορεί να χρησιμοποιηθεί και με στατική μέθοδο.

1. Τοποθετήστε το εργαλείο σε ένα οριζόντιο, σταθερό πάγκο εργασίας. Βεβαιωθείτε ότι το εργαλείο δεν θα ανατραπεί.
2. Ενεργοποιήστε το εργαλείο επιλέγοντας την επιθυμητή παροχή αέρα.

Χρόνος ψύξης (Εικ. F)

Το στόμιο και τα αξεσουάρ θερμαίνονται πάρα πολύ κατά τη χρήση. Απενεργοποιήστε το πιστόλι θερμού αέρα, αποσυνδέστε το από την πηγή ρεύματος και τοποθετήστε το εργαλείο πάνω σε έναν οριζόντιο, σταθερό πάγκο εργασίας. Βεβαιωθείτε ότι το εργαλείο δεν θα ανατραπεί. Αφήστε το εργαλείο να κρυώσει τουλάχιστον 30 λεπτά πριν το μετακινήσετε ή το φυλάξετε.

ΣΗΜΕΙΩΣΗ: Για να μειώσετε το χρόνο ψύξης του πιστολιού θερμού αέρα, ενεργοποιήστε το εργαλείο στη ρύθμιση της πιο χαμηλής θερμοκρασίας αέρα και αφήστε το να λειτουργήσει για μερικά λεπτά πριν το απενεργοποιήσετε.

ΣΥΝΤΗΡΗΣΗ

Το ηλεκτρικό εργαλείο της DEWALT σχεδιάστηκε για να λειτουργεί επί μεγάλο χρονικό διάστημα με ελάχιστη συντήρηση. Η συνεχής ικανοποιητική λειτουργία εξαρτάται από τη σωστή φροντίδα του εργαλείου και τον τακτικό καθαρισμό.

ΠΡΟΕΙΔΟΠΟΙΗΣΗ: Για να ελαττώσετε τον κίνδυνο σοβαρού προσωπικού τραυματισμού, απενεργοποιείτε το εργαλείο και αποσυνδέετε την μπαταρία πριν από την πραγματοποίηση τυχόν ρυθμίσεων ή την τοποθέτηση/αφαίρεση προσαρτημάτων ή παρελκόμενων. Η τυχαία εκκίνηση μπορεί να προκαλέσει τραυματισμό.

Ο φορτιστής και το πακέτο μπαταριών δεν επιδέχονται σέρβις.



Λίπανση

Το ηλεκτρικό σας εργαλείο δεν απαιτεί επιπλέον λίπανση.



Καθαρισμός

ΠΡΟΕΙΔΟΠΟΙΗΣΗ: Για την αφαίρεση ρύπων και σκόνης, χρησιμοποιήστε ξηρό αέρα κάθε φορά που διαπιστώνετε συγκέντρωση σκόνης εντός και γύρω από τις θυρίδες αερισμού. Όταν εκτελείτε αυτή τη διαδικασία, να φοράτε εγκεκριμένο προστατευτικό για τα μάτια και εγκεκριμένη μάσκα για τη σκόνη.

ΠΡΟΕΙΔΟΠΟΙΗΣΗ: Μη χρησιμοποιείτε ποτέ διαλύτες ή άλλες ισχυρές χημικές ουσίες για τον καθαρισμό των μη μεταλλικών τμημάτων του εργαλείου. Αυτές οι χημικές ουσίες μπορούν να υποβαθμίσουν την ποιότητα των υλικών που χρησιμοποιούνται σε αυτά τα τμήματα. Χρησιμοποιείτε ένα πανί που έχει εμποτιστεί μόνο σε νερό και ήπιο σαπούνι. Μην επιτρέψετε ποτέ την εισροή τυχόν υγρών στο εσωτερικό του εργαλείου. Μη βυθίσετε ποτέ οποιοδήποτε τμήμα του εργαλείου σε υγρό.

ΠΡΟΕΙΔΟΠΟΙΗΣΗ: Ο καθαρισμός και η συντήρηση από το χρήστη δεν πρέπει να γίνονται από παιδιά χωρίς επίβλεψη.

Προαιρετικά παρελκόμενα



ΠΡΟΕΙΔΟΠΟΙΗΣΗ: Επειδή με το προϊόν αυτό δεν έχουν δοκιμαστεί άλλα παρελκόμενα εκτός από αυτά που διατίθενται από την DEWALT, η χρήση τυχόν τείσιων παρελκόμενων με το εργαλείο αυτό μπορεί να είναι επικίνδυνη. Για να ελαττώσετε τον κίνδυνο τραυματισμού, πρέπει να χρησιμοποιείτε μόνο παρελκόμενα που συνιστώνται από την DEWALT.

Για περισσότερες πληροφορίες σχετικά με τα κατάλληλα παρελκόμενα, συμβουλευτείτε τον αντιπρόσωπο με τον οποίο συνεργάζεστε.

Για την προστασία του περιβάλλοντος



Χωριστή συλλογή. Τα προϊόντα και οι μπαταρίες που επισμαίνονται με αυτό το σύμβολο δεν πρέπει να απορρίπτονται μαζί με τα κοινά οικιακά απορρίμματα.

Τα προϊόντα και οι μπαταρίες περιέχουν υλικά που μπορούν να ανακτηθούν ή να ανακυκλωθούν ώστε να μειωθούν οι ανάγκες για πρώτες ύλες. Παρακαλούμε να ανακυκλώνετε τα ηλεκτρικά προϊόντα και τις μπαταρίες σύμφωνα με τους τοπικούς κανονισμούς. Περισσότερες πληροφορίες διατίθενται στον ιστότοπο www.2helpU.com.

Επαναφορτιζόμενη μπαταρία

Η μπαταρία μεγάλης διάρκειας λειτουργίας πρέπει να επαναφορτίζεται, όταν αδυνατεί πλέον να παράγει επαρκή ισχύ για εργασίες, οι οποίες πραγματοποιούνταν εύκολα στο παρελθόν. Στο τέλος της ωφέλιμης διάρκειας ζωής της, απορρίψτε της με τρόπο που σέβεται το περιβάλλον:

- Εξαντήστε τη μπαταρία λειτουργώντας το εργαλείο, κατόπιν αφαιρέστε την από το εργαλείο.
- Οι κυψέλες μπαταριών λιθίου-ϊόντων είναι ανακυκλώσιμες. Παραδίδετε τις στο κατάστημα αγοράς ή σε τοπικό σταθμό ανακύκλωσης. Τα συλλεγόμενα πακέτα μπαταριών θα ανακυκλώνονται ή θα απορρίπτονται με σωστό τρόπο.

Belgique et Luxembourg België en Luxemburg	DeWALT - Belgium BVBA Egide Walschaertsstraat 16 2800 Mechelen	Tel: NL 32 15 47 37 63 Tel: FR 32 15 47 37 64 Fax: 32 15 47 37 99	www.dewalt.be enduser.BE@SBDinc.com
Danmark	DeWALT (Stanley Black&Decker AS) Roskildevej 22 2620 Albertslund	Tel: 70 20 15 10 Fax: 70 22 49 10	www.dewalt.dk kundeservice.dk@sbdinc.com
Deutschland	DeWALT Richard Klingler Str. 11 65510 Idstein	Tel: 06126-21-0 Fax: 06126-21-2770	www.dewalt.de infofwg@sbidnc.com
Ελλάς	DeWALT (Ελλάς) A.E. ΕΔΠΑ-ΓΡΑΦΕΙΑ - Στραβόμονος 7 & Α. Βουλιαγμένης, Πλωράδα 166 74, Αθήνα SERVICE - Ημέρος, Τόπος 2 (Χάν Αδάμ) - 193 00 Ασπρόπυργος	Τηλ: 00302108981616 Φαξ: 00302108983570	www.dewalt.gr Greece.Service@sbidnc.com
España	DeWALT Ibérica, S.C.A. Parc de Negocios "Mas Blau" Edificio Muntadas, c/Bergadà, 1, Of. A6 08820 El Prat de Llobregat (Barcelona)	Tel: 934 797 400 Fax: 934 797 419	www.dewalt.es respuesta.postventa@sbidnc.com
France	DeWALT (Stanley Black & Decker France SAS) 62 Chemin de la Bruyère CS 60105, 69574 DARDILLY Cedex	Tel: 04 72 20 39 20 Fax: 04 72 20 39 00	www.dewalt.fr scufi@sbidnc.com
Schweiz Suisse Svizzera	DeWALT In der Luberzen 42 8902 Urdorf	Tel: 044 - 755 60 70 Fax: 044 - 730 70 67	www.dewalt.ch service@rofoag.ch
Ireland	DeWALT Building 4500, Kinsale Road Cork Airport Business Park Cork, Ireland	Tel: 00353-2781800 Fax: 01278 1811	www.dewalt.ie Sales.ireland@sbidnc.com
Italia	DeWALT via Energypark 6 20871 Vimercate (MB), IT	Tel: 800-014353 39 039-9590200 Fax: 39 039-9590311	www.dewalt.it
Nederlands	DeWALT Netherlands BVPostbus 83, 6120 AB BORN	Tel: 31 164 283 063 Fax: 31 164 283 200	www.dewalt.nl
Norge	DeWALT Postboks 4613 0405 Oslo, Norge	Tel: 45 25 13 00 Fax: 45 25 08 00	www.dewalt.no kundeservice.no@sbidnc.com
Österreich	DeWALT Werkzeug Vertriebsges m.b.H Oberlaaerstrasse 248, A-1230 Wien	Tel: 01 - 66116 - 0 Fax: 01 - 66116 - 614	www.dewalt.at service.austria@sbidnc.com
Portugal	DeWALT Ed. D Dinis, Quina da Fonte Rua dos Malhoes 2 2A.2º Esq. Oeiras e S. Juliao da Barra, paço de Arcos e Caxias 2770 071 Paço de Arcos	Tel: +351 214667500 Fax: +351214667580	www.dewalt.pt resposta.posvenda@sbidnc.com
Suomi	DeWALT PL47 00521 Helsinki, Suomi	Puh: 010 400 4333 Faksi: 0800 411 340	www.dewalt.fi asiakaspalvelu.fi@sbidnc.com
Sverige	DeWALT BOX 94 43122 Mölndal Sverige	Tel: 031 68 61 60 Fax: 031 68 60 08	www.dewalt.se kundservice.se@sbidnc.com
Türkiye	Sanayi ve Ticaret Bakanlığı tebliğince kullanılmı 7 yıldır. Stanley Black & Decker Turkey Alet Üretim San. Tic. Ltd.Şti. AND Kozayatağı - İçerenköy Mah. Umur Sok. AND Ofis Sit. No: 10-12 / 82-83-84 Ataşehir/İstanbul, Türkiye	Tel: +90 216 665 2900 Faks: +90 216 665 2901	www.dewalt.com.tr info-tr@sbidnc.com
United Kingdom	DeWALT, 210 Bath Road; Slough, Berks SL1 3YD	Tel: 01753-567055 Fax: 01753-572112	www.dewalt.co.uk emeaservice@sbidnc.com
Australia	DeWALT 810 Whitehorse Road Box Hill VIC 3128 Australia	Tel: Aust 1800 338 002 Tel: NZ 0800 339 258	www.dewalt.com.au www.dewalt.co.nz
Middle East Africa	DeWALT P.O. Box - 17164, Jebel Ali Free Zone (South), Dubai, UAE	Tel: 971 4 812 7400 Fax: 971 4 2822765	www.dewalt.ae Service.MEA@sbidnc.com