

# **Manuel d'utilisation**

## **Affichage grand format**

MultiSync V654Q

MultiSync V754Q

MultiSync V864Q

MultiSync V984Q

MODÈLE : V654Q, V754Q, V864Q, V984Q

Le nom de votre modèle est indiqué sur l'étiquette se trouvant à l'arrière du moniteur.

# Sommaire

---

Informations sur l'enregistrement .....	Français-1
Informations importantes .....	Français-2
AVERTISSEMENT .....	Français-2
ATTENTION .....	Français-2
Consignes de sécurité, d'entretien, et conseils d'utilisation .....	Français-3
Consignes de sécurité et d'entretien .....	Français-3
Conseils d'utilisation .....	Français-3
Ergonomie .....	Français-3
Nettoyage de l'écran à cristaux liquides (LCD) .....	Français-4
Nettoyage du boîtier .....	Français-4
Installation .....	Français-5
Fixation des accessoires de montage .....	Français-7
Noms et fonctions des pièces .....	Français-10
Panneau de commande .....	Français-10
Panneau des connexions .....	Français-11
Télécommande sans fil .....	Français-13
Distance d'utilisation de la télécommande .....	Français-14
Configuration .....	Français-15
Connexions .....	Français-17
Schéma de câblage .....	Français-17
Connexion à un PC .....	Français-18
Connexion d'un lecteur ou d'un ordinateur en HDMI .....	Français-18
Connexion d'un ordinateur en DisplayPort .....	Français-18
Connexion d'un périphérique USB .....	Français-19
Fonctionnement de base .....	Français-20
Modes MARCHÉ et ARRÊT .....	Français-20
Indicateur d'alimentation .....	Français-21
Gestion de l'énergie .....	Français-21
Aspect .....	Français-21
Lecteur multimédia .....	Français-22
Fichiers affichables/lisibles .....	Français-22
Écran d'affichage des fichiers .....	Français-24
Affichage du diaporama .....	Français-25
Paramètres du lecteur multimédia .....	Français-25
RESEAU ET AUTRES REGLAGES .....	Français-26
Utilisation des PARAMETRES de la carte SD PARTAGEE .....	Français-27
Utilisation de l'option de copie du contenu .....	Français-28
Utilisation d'un dossier comportant du contenu de secours .....	Français-28
OSD (On-Screen-Display) .....	Français-28
Mode Image .....	Français-29
Commandes OSD (On-Screen-Display) .....	Français-32
ENTREE .....	Français-33
IMAGE .....	Français-33
AUDIO .....	Français-35
CALENDRIER .....	Français-36
MULTI-ENTREE .....	Français-37
OSD .....	Français-39
AFFICHAGES MULTIPLES .....	Français-39
PROTECTION AFFICHAGE .....	Français-41
COMMANDE .....	Français-41
OPTION .....	Français-44
SYSTEME .....	Français-45
MODULE DE CALCUL .....	Français-45
Fonctions de la télécommande .....	Français-47
Connexion de plusieurs moniteurs .....	Français-48
Contrôle à distance du moniteur via une interface RS-232C .....	Français-49
Contrôle du moniteur LCD via la commande LAN .....	Français-51
Connexion à un réseau .....	Français-51
Paramètres réseau via un navigateur HTTP .....	Français-51
POINT ZOOM .....	Français-59
PREUVE DE LECTURE .....	Français-60
INTELLIGENT WIRELESS DATA .....	Français-61
Informations relatives au mode AFFICHAGES MULTIPLES .....	Français-61
Video out .....	Français-68
Caractéristiques .....	Français-69
Résolution des problèmes .....	Français-70
Caractéristiques - V654Q .....	Français-72
Caractéristiques - V754Q .....	Français-73
Caractéristiques - V864Q .....	Français-74
Caractéristiques - V984Q .....	Français-75
Informations du fabricant sur le recyclage et l'énergie .....	Français-76
[Avis] À propos des licences MPEG-4 AVC, MPEG-4 Visual fournies avec ce produit .....	Français-78

# Informations sur l'enregistrement

## Informations relatives aux câbles

- ⚠ ATTENTION :** utilisez les câbles fournis avec ce moniteur pour éviter tout problème en matière de réception (radio et télévision).  
Avec les ports USB, employez un câble de signal blindé avec noyau de ferrite.  
Avec les ports HDM, DisplayPort, USB et D-Sub 9 broches, employez un câble de signal blindé.  
Le câble audio doit être utilisé en association avec un noyau de ferrite.  
L'utilisation d'autres types de câbles et d'adaptateurs peut provoquer des interférences avec la réception radio et télévision.

## Informations de la FCC

**⚠ AVERTISSEMENT:** la FCC américaine (Federal Communications Commission, ou « Commission fédérale des communications ») interdit d'apporter des modifications à l'unité, SAUF celles indiquées dans ce manuel par NEC Display Solutions of America, Inc. Le non-respect de cette réglementation peut annuler votre droit d'utiliser cet équipement.

Cet équipement a été testé et déclaré conforme aux normes relatives au matériel informatique de la classe B, définies dans l'Article 15 des règlements de la FCC. Ces normes sont destinées à assurer une protection suffisante contre les interférences nuisibles dans une installation résidentielle. Cet équipement génère et utilise des fréquences radio qui, en cas d'installation et d'utilisation incorrectes, peuvent être à l'origine d'interférences nuisibles aux communications radio. Cependant, il n'est pas garanti que des interférences n'interviendront pas dans une installation particulière. Si cet équipement génère des interférences nuisibles à la réception radio ou télévision, ce qui peut être déterminé en éteignant et en rallumant l'appareil, l'utilisateur est invité à essayer de résoudre le problème de l'une des manières suivantes :

- Réorienter ou déplacer l'antenne de réception.
- Augmenter la distance entre l'équipement et le récepteur.
- Brancher l'équipement à une prise d'un circuit différent de celui auquel le récepteur est connecté.
- Contacter le revendeur ou un technicien radio/télévision expérimenté.

Si nécessaire, l'utilisateur doit contacter le revendeur ou un technicien expérimenté en radio/télévision pour obtenir de plus amples informations. L'utilisateur peut profiter du livret suivant, préparé par la Commission fédérale des communications : « Comment identifier et résoudre les problèmes d'interférences radio-TV ». Ce livret est disponible au bureau des publications du gouvernement américain, Washington, D.C., 20402, N° d'article 004-000-00345-4.

## DÉCLARATION DE CONFORMITÉ

Cet appareil est conforme à la partie 15 du règlement FCC. Le fonctionnement est soumis aux deux conditions suivantes. (1) Cet appareil ne peut pas provoquer d'interférence nuisible, et (2) cet appareil doit accepter toute interférence reçue y compris du type pouvant créer un fonctionnement indésirable.

**Partie responsable pour les Etats-Unis :** NEC Display Solutions of America, Inc.

**Adresse :** 3250 Lacey Rd, Ste 500  
Downers Grove, IL 60515  
(630) 467-3000

**Tél. N° :**

Type de produit : Moniteur d'affichage

Classification de l'équipement : Périphérique de classe B

Modèles : V754Q  
V864Q  
V984Q



## DÉCLARATION DE CONFORMITÉ DU FOURNISSEUR

Cet appareil est conforme à la partie 15 du règlement FCC. Le fonctionnement est soumis aux deux conditions suivantes. (1) Cet appareil ne peut pas provoquer d'interférence nuisible, et (2) cet appareil doit accepter toute interférence reçue y compris du type pouvant créer un fonctionnement indésirable.

**Partie responsable pour les Etats-Unis :** NEC Display Solutions of America, Inc.

**Adresse :** 3250 Lacey Rd, Ste 500  
Downers Grove, IL 60515  
(630) 467-3000

**Tél. N° :**

Type de produit : Moniteur d'affichage

Classification de l'équipement : Périphérique de classe B

Modèles : V654Q



Windows est une marque déposée de Microsoft Corporation.

NEC est une marque déposée de NEC Corporation.

MultiSync est une marque commerciale ou déposée de NEC Display Solutions, Ltd. au Japon et dans d'autres pays.

DisplayPort et le logo DisplayPort sont des marques commerciales appartenant à la Video Electronics Standards Association, aux États-Unis et dans d'autres pays.

Tous les autres noms de marques et de produits sont des marques commerciales ou des marques déposées par leurs propriétaires respectifs.

HDMI, le logo HDMI et High-Definition Multimedia Interface sont des marques commerciales ou déposées de HDMI Licensing Administrator, Inc., aux États-Unis et dans d'autres pays.

Trademark PLink est une marque commerciale qui s'applique aux droits en termes de marques au Japon, aux États-Unis et dans d'autres pays et régions.

Les logos microSD et microSD SDHC sont des marques commerciales de SD-3C, LLC.

CRESTRON et CRESTRON ROOMVIEW sont des marques commerciales ou déposées de Crestron Electronics, Inc., aux États-Unis et dans d'autres pays.

Raspberry Pi est une marque commerciale de la Raspberry Pi Foundation.

Adobe et le logo Adobe sont des marques commerciales ou déposées d'Adobe Systems Incorporated, aux États-Unis et/ou dans d'autres pays.

## Licences logicielles GPL/LGPL

Ce produit comprend des licences logicielles GNU de type GPL (General Public License, ou licence publique générale), LGPL (Lesser General Public License, ou licence publique générale limitée) et autres. Pour plus d'informations sur chaque logiciel, reportez-vous au fichier « readme.pdf » que vous trouverez dans le dossier « About GPL & LGPL » du CD-ROM fourni.



# Informations importantes



## AVERTISSEMENT



POUR ÉVITER LES RISQUES D'INCENDIE OU D'ÉLECTROCUTION, N'EXPOSEZ PAS L'APPAREIL À LA PLUIE OU À L'HUMIDITÉ. DE MÊME, N'UTILISEZ PAS LA PRISE POLARISÉE DE CET APPAREIL AVEC UNE RALLONGE OU D'AUTRES PRISES SI ELLES NE PEUVENT ÊTRE TOTALEMENT ENFONCÉES.

N'OUVREZ PAS LE BOÎTIER CAR IL CONTIENT DES COMPOSANTS À HAUTE TENSION. CONFIEZ TOUS LES TRAVAUX DE DÉPANNAGE À DU PERSONNEL TECHNIQUE QUALIFIÉ.



## ATTENTION



POUR RÉDUIRE LES RISQUES D'ÉLECTROCUTION, VÉRIFIEZ QUE LE CORDON D'ALIMENTATION EST BIEN DÉBRANCHÉ DE LA PRISE MURALE. POUR SUPPRIMER TOUTE ALIMENTATION DE L'APPAREIL, DÉCONNECTEZ LE CORDON D'ALIMENTATION DE LA PRISE SECTEUR. NE PAS ENLEVER LE COUVERCLE (OU L'ARRIÈRE). VOUS NE POUVEZ RÉPARER AUCUNE PIÈCE INTERNE. CONFIEZ TOUS LES TRAVAUX DE DÉPANNAGE À DU PERSONNEL TECHNIQUE QUALIFIÉ.



Ce symbole prévient l'utilisateur qu'une tension non isolée dans l'appareil peut être suffisante pour provoquer une électrocution. Il est donc dangereux d'établir le moindre contact avec une pièce située à l'intérieur de cet appareil.



Ce symbole prévient l'utilisateur que des documents importants sur l'utilisation et le dépannage de cet appareil sont fournis avec celui-ci. Ils doivent donc être lus attentivement pour éviter tout problème.

**ATTENTION** : utilisez le cordon d'alimentation fourni avec le moniteur comme indiqué dans le tableau ci-dessous. Si aucun n'est fourni, contactez NEC. Dans tous les autres cas, utilisez le cordon d'alimentation avec le type de fiche correspondant à la prise du moniteur. Le cordon compatible présente une tension CA identique à celle de la prise et est conforme aux normes de sécurité en vigueur dans le pays d'achat.

Vous devez utiliser cet équipement avec un cordon d'alimentation relié à la terre à l'aide d'une broche de protection. Si ce n'est pas le cas, des électrocutions peuvent se produire. Assurez-vous donc que cette opération a bien été effectuée.

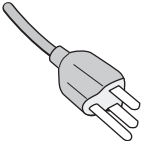
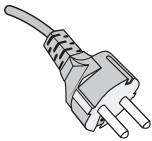
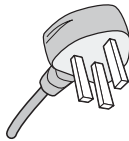
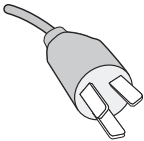
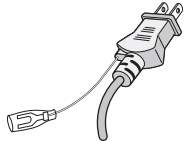
Type de prise	Amérique du Nord	Europe continentale	Royaume-Uni	Chine	Japon
Forme de prise					
Région	Etats-Unis/Canada	Europe	Royaume-Uni	Chine	Japon
Tension	120*	230	230	220	100

\* Lors de l'utilisation du moniteur avec une alimentation 125-240 Vca, veuillez à utiliser le cordon d'alimentation adapté à la tension fournie par la prise secteur.

**REMARQUE** : la maintenance de ce produit peut s'effectuer uniquement dans le pays d'achat.

- L'utilisation principale prévue de ce produit est en tant qu'équipement technique d'information dans un bureau ou un environnement domestique.
- Le produit est destiné à être connecté à un ordinateur et n'est pas destiné à l'affichage des signaux de diffusion de télévision.





# Consignes de sécurité, d'entretien, et conseils d'utilisation

## Consignes de sécurité et d'entretien

POUR UN FONCTIONNEMENT OPTIMAL, VEUILLEZ NOTER CE QUI SUIT POUR LE RÉGLAGE ET L'UTILISATION DU MONITEUR MULTI-FONCTIONS :

- **N'OUVREZ JAMAIS LE BOÎTIER DU MONITEUR.** Aucune pièce interne ne peut être réparée par l'utilisateur et l'ouverture ou la dépose des capots peuvent vous exposer à des risques d'électrocution ou autres. Confiez toutes les interventions de dépannage à un personnel technique qualifié.
- Ne pliez pas, ne pincez pas et n'endommagez pas le cordon d'alimentation.
- Ne placez pas d'objets lourds sur le cordon d'alimentation. Un cordon endommagé peut occasionner une décharge électrique ou un incendie.
- Le cordon d'alimentation utilisé doit être agréé et en conformité avec les normes de sécurité de votre pays. (Un cordon d'alimentation de type H05VV-F 3G 0,75 mm<sup>2</sup> doit être utilisé en Europe).
- Au Royaume-Uni, utilisez, avec ce moniteur, un cordon d'alimentation conforme aux normes locales, doté d'une prise moulée avec fusible noir (5 A).
- La prise du cordon d'alimentation est le moyen principal de débrancher le système de l'alimentation électrique. Le moniteur doit être installé à proximité d'une prise de courant facilement accessible.
- Ne renversez pas de liquides dans le moniteur et ne l'utilisez pas près d'une source d'eau.
- N'introduisez pas d'objets de quelque nature que ce soit dans les fentes du boîtier car ceux-ci pourraient toucher des endroits sous tension dangereuse, ce qui peut provoquer des blessures, voire être fatal, ou peut occasionner une décharge électrique, un incendie ou une panne de l'appareil.
- Ne placez pas cet appareil sur un chariot, un support ou une table inclinés ou instables, car si le moniteur tombe, il peut être sérieusement endommagé.
- Ne montez pas ce produit la surface à l'envers pendant une période prolongée, car cela pourrait endommager l'écran de manière permanente.
- N'utilisez pas le moniteur en extérieur.
- Manipulez le moniteur avec précaution en cas de bris de verre.
- Le moniteur est doté de ventilateurs pour contrôler la température. Pour une meilleure performance et durée de vie du produit, ne les recouvrez pas.
- Si le moniteur est cassé ou si du verre est brisé, ne touchez pas le cristal liquide, et manipulez le moniteur avec précaution.
- Prévoyez une aération suffisante autour du moniteur pour que la chaleur puisse se dissiper correctement.
- N'obstruez pas les ouvertures de ventilation et ne placez pas le moniteur près d'un radiateur ou d'une autre source de chaleur.
- Ne posez rien sur le moniteur.
- Manipulez avec soin lors du transport. Conservez l'emballage pour le transport.
- En cas d'utilisation continue du ventilateur, nous vous recommandons de nettoyer les orifices au moins une fois par mois.

- Afin de garantir le bon fonctionnement du moniteur, nettoyez les orifices situés à l'arrière du boîtier au moins une fois par an, pour en retirer toute poussière ou saleté.
- Lorsque vous utilisez un câble LAN, ne le connectez pas à un périphérique avec câblage dont la tension pourrait être trop élevée.
- N'utilisez pas votre moniteur par de hautes températures, dans des endroits humides, poussiéreux ou huileux.
- Ne vous servez pas du moniteur dans un endroit humide ou soumis à des changements rapides de température et ne l'installez pas directement sous une grille de climatisation. Cela pourrait réduire sa durée de vie et provoquer de la condensation. Si le second cas se produit, débranchez le moniteur et attendez que la condensation s'évapore avant de le rallumer.

### Connexion à un téléviseur\*

- Le système de distribution des câbles doit être mis à la terre en accord avec ANSI/NFPA 70, NEC (National Electrical Code), en particulier la Section 820.93, « Grounding of Outer Conductive Shield of a Coaxial Cable » (Mise à la terre du blindage conducteur externe d'un câble coaxial).
- L'écran du câble coaxial est destiné à être connecté à la terre dans l'installation du bâtiment.

Dans les situations suivantes, débranchez immédiatement le moniteur de la prise murale, puis faites-le réparer par du personnel qualifié :

- Si le cordon d'alimentation ou la prise est endommagé(e).
- Si du liquide a été renversé ou si des objets sont tombés à l'intérieur du moniteur.
- Si le moniteur a été exposé à la pluie ou à de l'eau.
- Si le moniteur est tombé ou si le boîtier est endommagé.
- Si vous remarquez des dommages structurels comme des fissures ou un déséquilibre anormal.
- Si le moniteur ne fonctionne pas normalement en suivant les directives d'utilisation.

## Conseils d'utilisation

### Ergonomie

Pour obtenir l'ergonomie maximale, nous recommandons ce qui suit :

- Pour profiter de performances optimales, laissez le moniteur chauffer pendant 20 minutes. Évitez d'afficher des images fixes pendant de longues périodes, car cela peut occasionner une rémanence (ou persistance) de l'image à l'écran.
- Reposez vos yeux régulièrement en regardant un objet situé à au moins 1,6 mètre. Clignez souvent des yeux.
- Placez le moniteur à un angle de 90° par rapport aux fenêtres et autres sources de lumière pour réduire au maximum les reflets et l'éblouissement.
- Réglez les commandes de luminosité, de contraste et de netteté du moniteur pour améliorer la lisibilité.
- Consultez régulièrement un ophtalmologiste.
- Utilisez les commandes de taille et de position pré-réglées avec des signaux d'entrée standard.
- Utilisez le réglage couleur préprogrammé.
- Utilisez des signaux non entrelacés.

\* Le produit que vous avez acheté peut ne pas être équipé de cette fonction.

- N'affichez pas du bleu primaire sur un fond sombre, car cela rend la lecture difficile et peut occasionner une fatigue oculaire par un contraste insuffisant.
- Adapté à des fins de divertissement dans un environnement à luminosité contrôlable, afin d'éviter tout reflet indésirable sur l'écran.

#### **Nettoyage de l'écran à cristaux liquides (LCD)**

- Essuyez l'écran LCD avec précaution à l'aide d'un chiffon doux lorsque cela est nécessaire.
- Nettoyez le moniteur LCD avec un chiffon sans peluches et non abrasif. N'utilisez pas de solution de nettoyage ou de nettoyant pour vitres !
- Ne frottez pas l'écran LCD avec un matériau rugueux ou abrasif.
- N'exercez aucune pression sur l'écran LCD.
- N'utilisez pas de nettoyant à base d'alcool, sous peine d'endommager ou de décolorer la surface de l'écran LCD.

#### **Nettoyage du boîtier**

- Débranchez le système d'alimentation électrique.
- Essuyez délicatement le boîtier avec un chiffon doux.
- Pour nettoyer le boîtier, imbitez le chiffon avec un détergent neutre et de l'eau, essuyez le boîtier et séchez avec un chiffon sec.

**REMARQUE :** n'utilisez PAS de diluant au benzène, détergent alcalin, détergent à base d'alcool, nettoyant pour vitres, cire, vernis, lessive ou insecticide. Le boîtier ne doit pas être au contact de matières en caoutchouc ou en vinyle pendant une période de temps prolongée. Ces types de liquides et de matériaux peuvent abîmer, fissurer ou écailler la peinture.

# Installation

Pour obtenir des informations relatives au contenu, consultez la fiche fournie dans l'emballage.

*Cet appareil ne peut être utilisé ou installé sans le support ou d'autres accessoires de montage. Il est fortement recommandé de demander l'aide d'un technicien NEC qualifié et autorisé afin d'assurer une installation appropriée. La non-observation des normes NEC des procédures de montage peut endommager le matériel ou blesser l'utilisateur ou l'installateur. La garantie du produit ne couvre pas les dommages causés par une installation incorrecte. La non-observation de ces directives peut annuler la garantie.*

## Montage

### Pour le client :

#### ⚠ ATTENTION

Ne montez PAS le moniteur vous-même. Il est fortement recommandé de demander l'aide d'un technicien qualifié afin d'assurer une installation correcte. Contactez votre fournisseur ; il devrait être en mesure de vous communiquer une liste de professionnels d'installation qualifiés. Monter le moniteur sur un mur ou au plafond, ainsi qu'embaucher un technicien, restent sous l'entière responsabilité du client.

### Maintenance

- Vérifiez régulièrement que toutes les vis sont bien serrées, ainsi que l'absence d'écart, de distorsions ou d'autres problèmes qui peuvent survenir sur le support de montage. Si un problème survient, confiez le dépannage à du personnel qualifié uniquement.
- Vérifiez régulièrement que l'emplacement de montage ne présente aucun signe d'endommagement ou de faiblesse dû à une utilisation prolongée.

Ne bloquez PAS les ouvertures de ventilation avec des accessoires de montage ou autre.

### Pour le personnel qualifié de NEC :

#### Risques liés à l'instabilité

L'appareil est susceptible de tomber, et ainsi d'entraîner des blessures graves, voire mortelles. Pour éviter cela, cet appareil doit être solidement fixé au sol/mur, conformément aux instructions d'installation.

Inspectez soigneusement l'emplacement de montage de l'unité. Tous les types de murs ou de plafonds ne sont pas aptes à supporter le poids de l'unité. Le poids de ce moniteur est mentionné dans les spécifications (voir V654Q à la [page 72](#), V754Q à la [page 73](#), V864Q à la [page 74](#) et V984Q à la [page 75](#)). La garantie du produit ne couvre pas les dommages causés par une installation incorrecte, la transformation de l'unité ou les catastrophes naturelles. Le non-respect de ces consignes peut conduire à l'annulation de la garantie.

Pour garantir une installation sûre, utilisez au moins deux fixations pour monter l'unité. Montez l'unité à son emplacement définitif.

## Prenez note des points suivants lors du montage mural ou sur plafond

#### ⚠ ATTENTION

- NEC recommande les interfaces de montage conformes à la norme UL1678 en Amérique du Nord.

- NEC recommande fortement l'utilisation de vis de taille M8 (de 15-17 mm et d'une longueur égale à la largeur du support et de la rondelle). Vérifiez la profondeur du trou de montage requis si vous

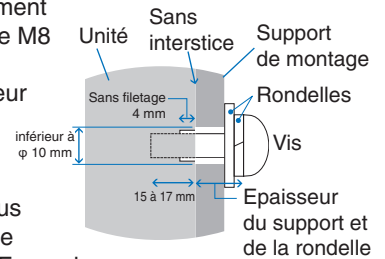

- utilisez des vis de plus de 15-17 mm de longueur (Force de serrage recommandée : 1125 - 1375 N•cm). Le diamètre du trou du support doit être inférieur à  $\phi$  10 mm.
- Avant de procéder au montage, inspectez l'emplacement choisi afin de vous assurer qu'il est assez solide pour supporter le poids de l'unité, et que l'unité elle-même ne risque pas d'être endommagée.
- Pour obtenir de plus amples informations, reportez-vous aux instructions fournies avec le matériel de montage.
- Assurez-vous qu'il n'existe aucun espace entre le moniteur et le support.

**REMARQUE :** lors de l'utilisation prolongée d'une configuration multi-écrans, les moniteurs peuvent légèrement s'élargir en raison des changements de température. Nous vous recommandons de conserver un espace de plus d'un millimètre entre les bords des moniteurs adjacents.

- ⚠ ATTENTION : Lors de l'installation, ne soumettez pas l'écran LCD à une pression ou force excessive. Cela pourrait l'endommager.
- Il est fortement recommandé d'avoir recours à un câble de sécurité pour éviter que le moniteur ne tombe de son emplacement au mur ou au plafond.
- Installez le moniteur sur une partie du mur ou du plafond suffisamment résistante pour le soutenir.
- Installez le moniteur à l'aide d'accessoires de montage (crochet, boulon à œil, pièces de fixation, etc.), puis sécurisez-le à l'aide d'un câble de sécurité. Ce dernier ne doit pas être tendu.
- N'essayez pas de suspendre le moniteur à l'aide d'un tel câble. Vous devez l'installer correctement.
- Assurez-vous que les accessoires de montage sont suffisamment résistants pour supporter le poids du moniteur avant d'installer ce dernier.

- ⚠ ATTENTION : si vous utilisez des poignées avec le câble, consultez la section correspondante à la page suivante.

## Poignées pour câble de sécurité

 : emplacement d'origine.

 : emplacement alternatif.

**Ligne continue** : emplacement adapté à la position horizontale.

**Ligne pointillée** : emplacement adapté à la position verticale.

V654Q/V754Q/V864Q

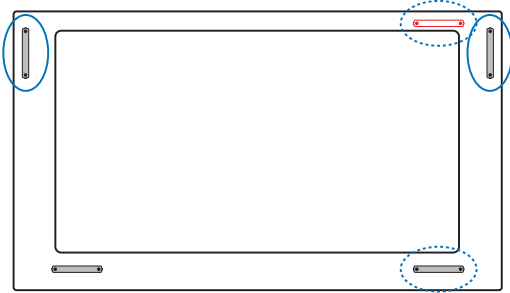

V984Q

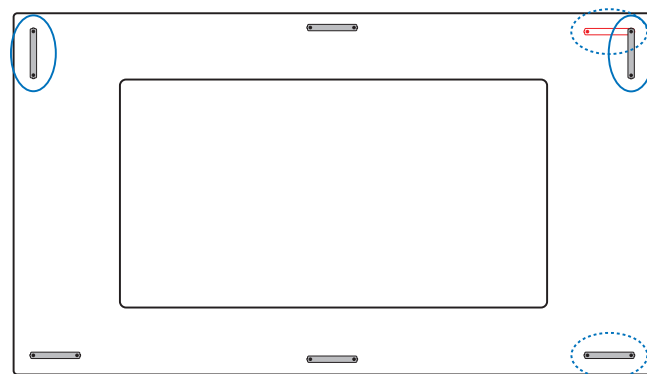

## Emplacement de montage

- Le mur ou le plafond doit être assez solide pour supporter le poids du moniteur et des accessoires de montage.
- N'installez PAS le moniteur à un emplacement où il pourrait être endommagé par une porte.
- N'installez PAS le moniteur dans des zones où l'unité peut être sujette à de fortes vibrations et exposée à la poussière.
- N'installez PAS le moniteur à proximité du point d'entrée du réseau électrique.
- N'installez PAS le moniteur dans un endroit où des personnes sont susceptibles de toucher celui-ci (ou le support de montage).
- Laissez suffisamment d'espace autour du moniteur ou installez un système de climatisation, afin que la chaleur puisse se dissiper correctement.

## Montage au plafond

- Assurez-vous que le plafond est assez résistant pour supporter, à long terme, le poids de l'unité et du support de montage, notamment en cas de tremblements de terre, de vibrations inattendues ou autres.
- Assurez-vous que l'unité est reliée à une structure de plafond solide, telle qu'une poutre de soutien par exemple. Fixez le moniteur à l'aide de boulons, de rondelles de blocage, de la rondelle plate et de l'écrou fournis.
- NE montez PAS le moniteur sur des murs ou plafonds sans structure interne. N'utilisez PAS de vis à bois ou de vis d'ancrage. Ne fixez PAS l'unité à des plafonniers ou suspensions.

## Maintenance

- Vérifiez régulièrement que toutes les vis sont bien serrées. Vérifiez également qu'il n'existe aucun espacement ou problème. Si vous remarquez une anomalie, adressez-vous à du personnel qualifié pour le dépannage.
- Vérifiez régulièrement que l'emplacement de montage ne présente aucun signe d'endommagement ou de faiblesse qui peuvent survenir au fil du temps.

## Orientation

- Lorsque vous positionnez le moniteur à la verticale, tournez-le dans le sens des aiguilles d'une montre de sorte que le côté gauche se retrouve en haut et le côté droit en bas. Cela permet une ventilation appropriée et prolonge la durée de vie du moniteur.

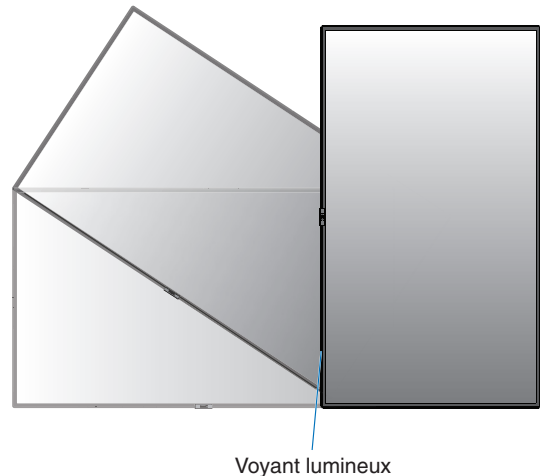

## Modification de l'emplacement des poignées

 : emplacement d'origine.

 : emplacement alternatif.

**⚠ ATTENTION** : quatre poignées doivent être utilisées lors du transport du moniteur.

Assurez-vous que les poignées sont correctement fixées (force de serrage recommandée : 139 à 189 N•cm).

V654Q/V754Q

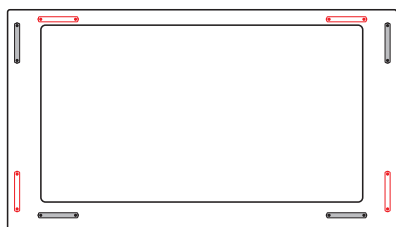

V864Q

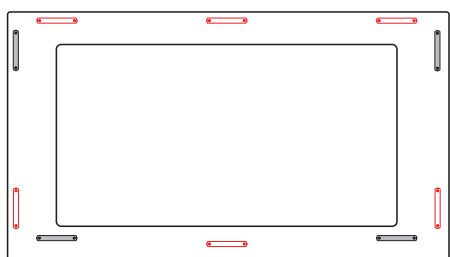

V984Q

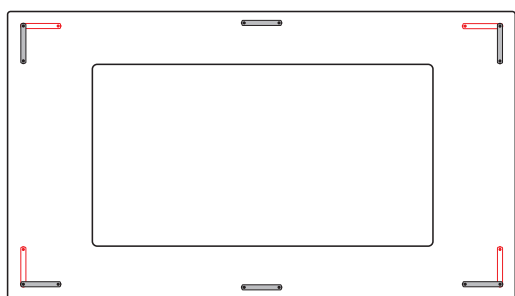

## Modification de l'emplacement du logo décoratif NEC d'ornement

Vous pouvez modifier l'emplacement du logo NEC lorsque vous positionnez le moniteur à la verticale.

Retrait du logo décoratif : desserrez la vis, puis retirez le logo décoratif.

Fixation du logo : assurez-vous que les trous destinés aux vis sont bien alignés. Fixez le logo à l'aide des vis fournies. (force de serrage recommandée : 30 - 40 N•cm).

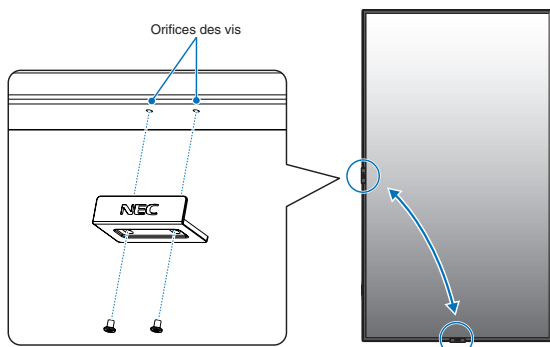

**⚠ ATTENTION** : n'utilisez aucune autre vis pour installer le logo décoratif.

## Fixation des accessoires de montage

Le moniteur est conçu pour une utilisation avec le système de montage VESA.

### 1. Fixez les boulons à œil (non inclus) pour le montage

Ce modèle est équipé de boulons à œil amovibles pour faciliter le montage.

- Fixez les supports pour boulons à l'aide des vis fournies. (force de serrage recommandée : 139 à 189 N•cm).
- Vissez les boulons à œil dans les trous correspondants, comme illustré ci-dessous.
- Assurez-vous que les boulons à œil sont bien fixés.
- Pour déplacer le moniteur en maintenant sa position, utilisez un dispositif de support fixé aux boulons à œil.

**⚠ ATTENTION** : ne montez **PAS** le moniteur en utilisant uniquement les boulons à œil. Ces derniers ne suffisent pas.

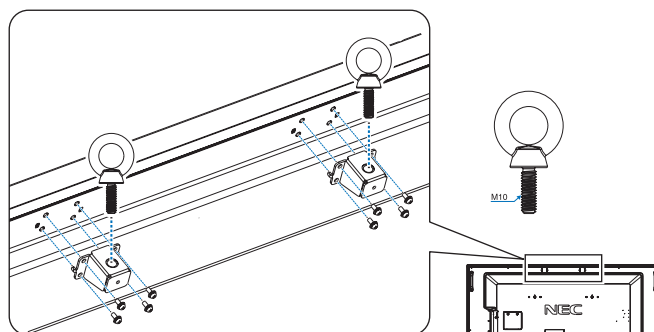

### 2. Fixation des accessoires de montage

Faites attention de ne pas faire basculer le moniteur lors de la fixation des accessoires.

Interface de montage VESA (M8)

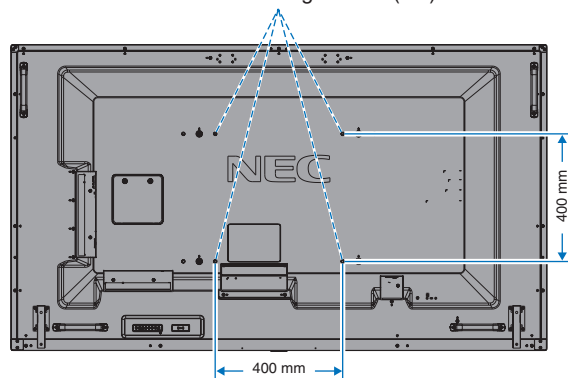

Vous pouvez poser le moniteur à plat le temps de fixer les accessoires de montage. Pour éviter de rayer l'écran LCD, placez tout d'abord un tissu doux (comme une couverture plus large que le produit) sur la table. Assurez-vous qu'aucun élément ne peut endommager le moniteur.

**REMARQUE** : avant l'installation, placez le moniteur à plat sur une table assez solide pour supporter son poids.

**REMARQUE** : des trous de 400 ou 600 mm peuvent être utilisés lors du montage.

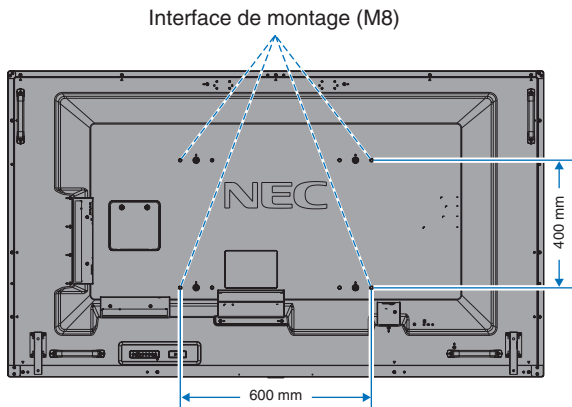

### 3. Installation d'une carte d'option

1. Éteignez l'interrupteur d'alimentation principal.
2. Placez le moniteur face vers le bas sur la feuille de protection.  
**REMARQUE** : assurez-vous de poser le moniteur sur une surface plate et appropriée.
3. Dévissez les vis (**Figure 1**), faites glisser le couvercle vers la droite (**Figure 2**) et soulevez-le (**Figure 3**) pour le retirer.

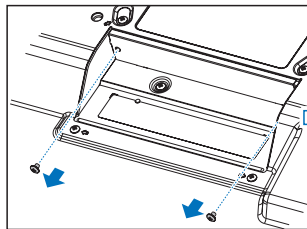
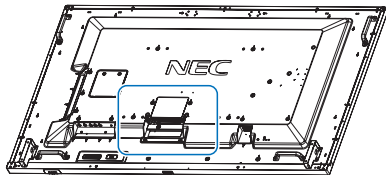

Figure 1

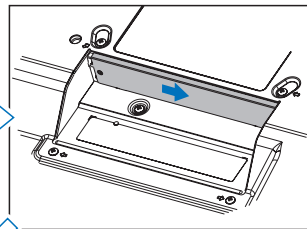

Figure 2

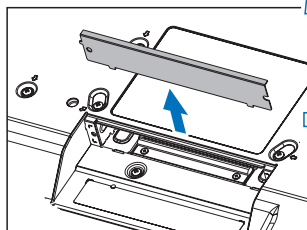

Figure 3

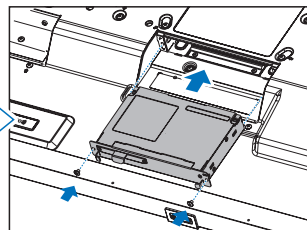

Figure 4

4. Insérez la carte des options dans le moniteur, puis fixez-la avec les vis que vous venez de retirer (**Figure 4**).

**REMARQUE** : pour en savoir plus sur les cartes d'option disponibles pour votre moniteur, contactez votre fournisseur.  
N'exercez pas de pression excessive sur la carte d'option au moment de la fixer à l'aide des vis.  
Assurez-vous que la carte est insérée dans la fente dans le bon sens.

**⚠ ATTENTION** : assurez-vous que la carte d'option est correctement fixée. Sa chute pourrait entraîner des risques.

(Force de serrage recommandée : 139 - 189 N•cm).

### 4. Installation et retrait du support plateau facultatif

**⚠ ATTENTION** : l'installation et le retrait du support nécessitent au moins quatre personnes.

Suivez les instructions d'installation fournies avec le support ou le matériel de montage. N'utilisez que les équipements recommandés par le fabricant.

**REMARQUE** : utilisez **UNIQUEMENT** les vis incluses avec le support facultatif.

Lorsque vous installez le moniteur LCD, manipulez-le avec soin pour éviter tout pincement des doigts.

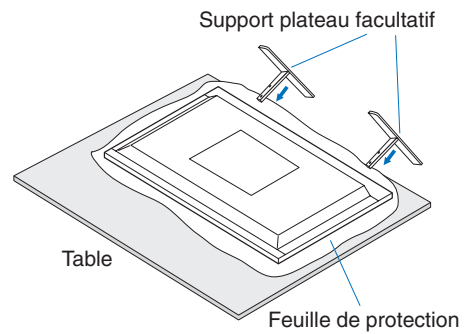

**REMARQUE** : installez le support dans la direction indiquée par la flèche imprimée sur la surface du support. Utilisez le ST-801.

**REMARQUE** : **V984Q**: n'utilisez **PAS** ce moniteur sur le sol avec le support plateau. Utilisez ce moniteur sur une table ou avec un accessoire de montage pour le support.



## 5. Basculement

En cas d'utilisation de l'écran avec le support facultatif, fixez le moniteur LCD au mur à l'aide d'un cordon ou d'une chaîne, supportant son poids, afin d'en éviter la chute. Reliez l'élément en question au moniteur en vous servant des fixations et vis fournies avec le support.

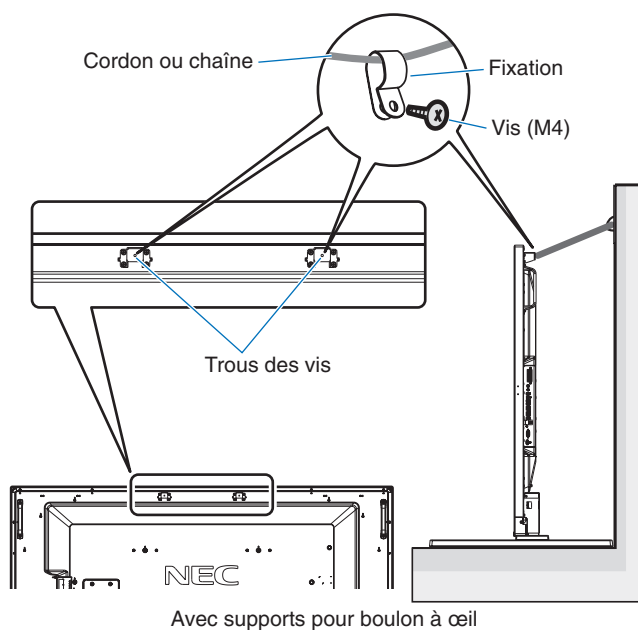
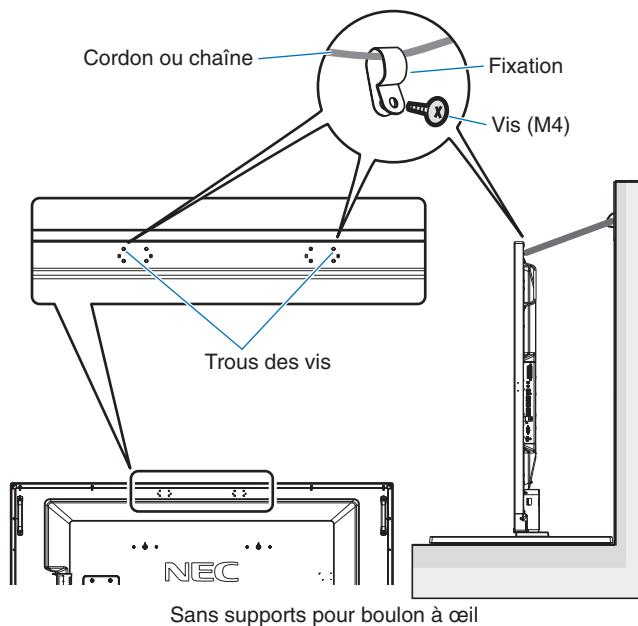

Avant de fixer le moniteur LCD au mur, assurez-vous que le mur peut supporter le poids du moniteur.

Assurez-vous de retirer le cordon ou la chaîne du mur avant de déplacer le moniteur LCD.

## 6. Ventilation

Si vous installez le moniteur dans un lieu fermé ou encastré, laissez un espace suffisant entre le moniteur et les parois environnantes pour permettre à la chaleur de se disperser, comme illustré ci-dessous.

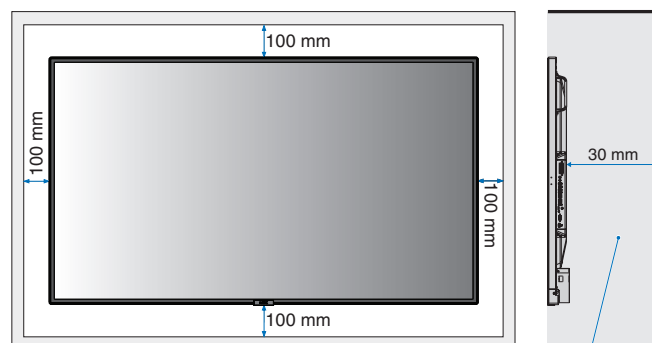

Laissez suffisamment d'espace autour du moniteur ou installez un système de climatisation, afin que la chaleur puisse se dissiper correctement. Cette consigne vaut particulièrement dans le cadre d'une configuration multi-écrans.

**REMARQUE :** la qualité du son des haut-parleurs internes varie en fonction de l'acoustique de la pièce.

# Noms et fonctions des pièces

## Panneau de commande

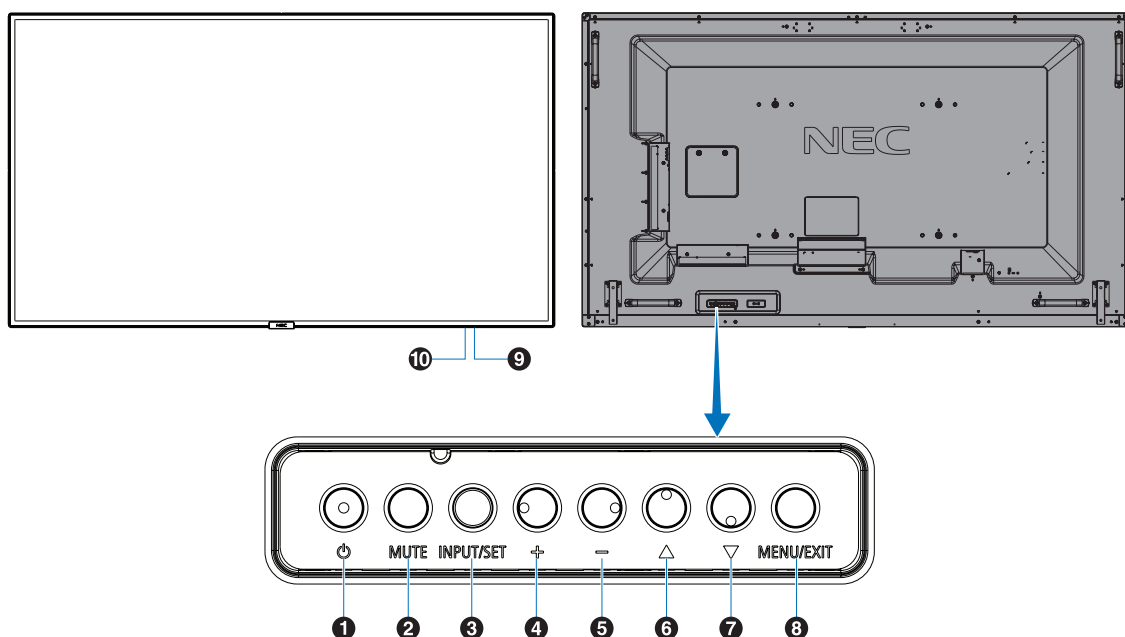

### 1 Bouton d'alimentation (⏻)

Permet d'allumer ou de mettre en veille l'unité.  
Reportez-vous également à la [page 20](#).

### 2 Bouton Mute (MUTE)

Permet de couper ou de rétablir le son.

### 3 Bouton Input/Set (INPUT/SET)

INPUT : permet de parcourir les entrées disponibles lorsque le menu OSD est désactivé. [DisplayPort1], [DisplayPort2], [HDMI1], [HDMI2], [HDMI3], [MP], [OPTION\*], [C MODULE]\*<sup>1</sup>. Il s'agit uniquement des entrées disponibles.

**REMARQUE** : MP (Media Player) correspond au lecteur multimédia.

SET : lorsque le menu OSD est affiché, ce bouton permet de configurer l'élément sélectionné.

\* : la disponibilité de cette fonction varie en fonction de la carte d'option utilisée.

\*<sup>1</sup> : cette entrée est disponible lorsque le module de calcul Raspberry Pi facultatif et sa carte d'interface sont installés.

### 4 Bouton Plus (+)

Augmente le niveau de sortie audio lorsque le menu OSD est désactivé. Permet de déplacer la zone surlignée vers la droite lorsque vous naviguez dans les options du menu OSD. Permet d'augmenter la valeur d'une option du menu OSD après sa sélection à l'aide du bouton SET.

### 5 Bouton Moins (-)

Diminue le niveau de sortie audio lorsque le menu OSD est désactivé. Permet de déplacer la zone surlignée vers la gauche lorsque vous naviguez dans les options du menu OSD. Permet de diminuer la valeur d'une option du menu OSD après sa sélection à l'aide du bouton SET.

### 6 Bouton Haut (▲)

Réactive le menu OSD lorsque celui-ci est désactivé. Joue, dans le menu OSD, le rôle de bouton ▲ pour déplacer vers le haut la zone en surbrillance et sélectionner les éléments de réglage.

### 7 Bouton Bas (▼)

Réactive le menu OSD lorsque celui-ci est désactivé. Joue, dans le menu OSD, le rôle de bouton ▼ pour déplacer vers le bas la zone en surbrillance et sélectionner les éléments de réglage.

### 8 Bouton Menu/Exit (MENU/EXIT)

Permet de réactiver le menu OSD lorsque celui-ci est désactivé.

Permet de revenir au menu OSD précédent (action similaire à celle d'un bouton RETOUR).

Depuis le menu principal, permet de quitter le menu OSD (action similaire à celle d'un bouton EXIT).

### 9 Capteur de la télécommande et indicateur d'alimentation

Permet de recevoir le signal de la télécommande sans fil. Reportez-vous également à la [page 14](#).

Le voyant devient bleu lorsque le moniteur LCD est actif\*. Le voyant clignote en vert et en orange lorsque la fonction PARAM. CALENDRIER est activée\*<sup>1</sup>.

Quand une anomalie est détectée au niveau d'un composant, le voyant clignote en rouge, ou en rouge et bleu.

\* Si le paramètre INDICATEUR ALIM est défini sur « ARRET » (voir [page 43](#)), le voyant ne s'allume pas lorsque le moniteur LCD est actif.

\*<sup>1</sup> Si le paramètre INDICATEUR DE PROG. est défini sur « ARRET » (reportez-vous à la [page 43](#)), le voyant ne clignote pas.

**REMARQUE** : reportez-vous au menu INDICATEUR ALIM (reportez-vous à la [page 43](#)).

### 10 Capteur lumière

Détecte le niveau de lumière ambiante, ce qui permet au moniteur d'ajuster automatiquement le rétroéclairage pour un affichage plus agréable. Ne placez rien sur ce capteur. Voir [page 43](#).



# Panneau des connexions

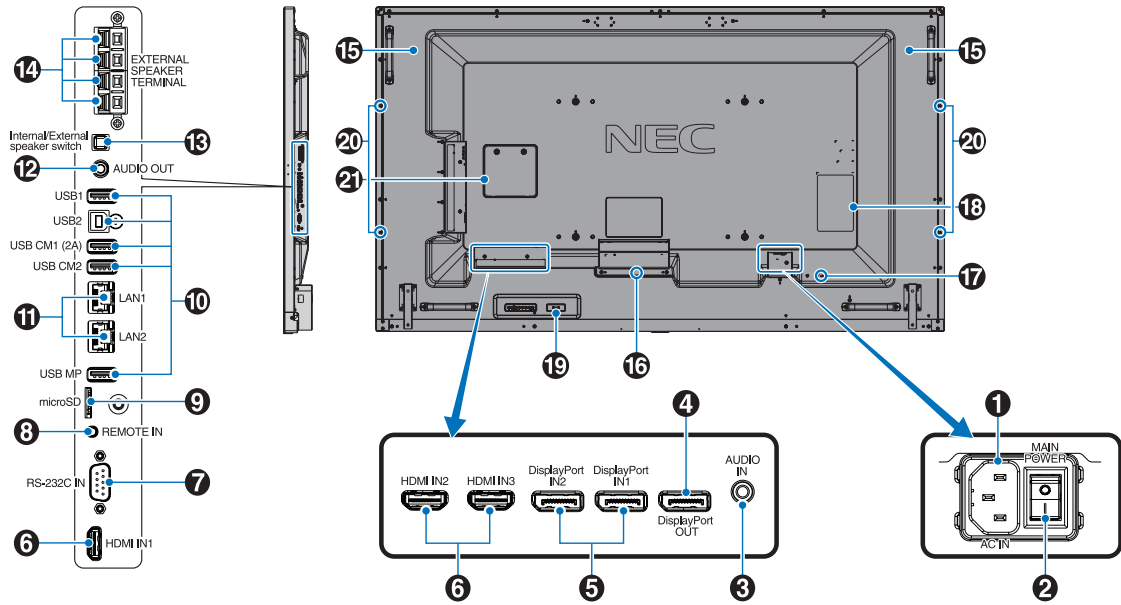

## 1 Prise d'entrée CA

Se connecte au cordon d'alimentation fourni avec le moniteur.

## 2 Interrupteur Main Power

Interrupteur Marche/Arrêt pour activer/désactiver l'alimentation principale.

## 3 Entrée audio

Pour recevoir le signal audio provenant d'un équipement externe, comme un ordinateur ou lecteur.

## 4 Sortie DisplayPort

Permet de diffuser des signaux DisplayPort à partir de l'entrée 1.

Vous pouvez connecter plusieurs moniteurs en utilisant une connexion DisplayPort en série. Reportez-vous aux sections AFFICHAGES MULTIPLES (page 39) et Video out (page 68).

## 5 DisplayPort IN1/IN2

Permet de recevoir les signaux DisplayPort.

## 6 HDMI IN1/IN2/IN3

Pour recevoir des signaux numériques HDMI.

## 7 Entrée RS-232C (D-Sub 9 broches)

Connectez l'entrée RS-232C d'un équipement externe, comme un ordinateur, afin de contrôler les fonctions RS-232C.

## 8 Entrée de la télécommande

Pour utiliser le capteur en option, reliez-le à votre moniteur.  
**REMARQUE** : N'utilisez cette prise que sur indication explicite.

## 9 Emplacement pour carte microSD

Lecteur de carte microSD à utiliser avec le lecteur multimédia (reportez-vous à la page 23).

Pour installer le cache du logement pour carte microSD, reportez-vous à la section dédiée de la page 23.

## 10 Port USB

USB1 : port descendant (USB type A). Permet de connecter des périphériques USB.

USB2 : port ascendant (USB type B). Permet de connecter le moniteur à un équipement externe, comme un ordinateur. Utilisez ce port pour contrôler le moniteur à partir d'un équipement externe connecté.

USB CM1 (2A) : port d'alimentation.

USB CM2\* : port de service. Ne pas utiliser pour la connexion de périphériques.

\* La fonctionnalité USB est disponible lorsque le module de calcul Raspberry Pi et sa carte d'interface sont installés.

USB MP : lecteur de périphérique de stockage USB à utiliser avec le lecteur multimédia. Reportez-vous à la page 22. Il servira aux mises à niveau logicielles à venir.

Pour utiliser le lecteur multimédia, connectez un périphérique de stockage USB à ce port (reportez-vous à la page 19).

MP est l'abréviation de « Media Player » (« Lecteur multimédia »).

## 11 Port LAN 1/2 (RJ-45)

Connectez-vous au réseau LAN afin de gérer et de contrôler le moniteur sur le réseau. Reportez-vous à la page 48 et page 51.

**REMARQUE** : la priorité d'utilisation doit être attribuée à LAN1.

## 12 Sortie audio

Permet de diffuser le signal provenant de l'entrée audio ou des ports DisplayPort et HDMI sur un appareil externe (récepteur stéréo, amplificateur, etc.).

**REMARQUE** : il n'est pas possible de connecter un haut-parleur à ce connecteur.

## 13 Commutateur du haut-parleur interne/externe

: haut-parleur interne  : haut-parleur externe.

**REMARQUE** : éteignez le moniteur lorsque vous utilisez le commutateur du haut-parleur interne/externe.

#### **14 Borne du haut-parleur externe**

Permet de diffuser le signal audio.

La connexion rouge est positive (+).

La connexion noire est négative (-).

**REMARQUE** : ce terminal de haut-parleur est conçu pour un haut-parleur 15 W + 15 W (8 ohms).

#### **15 Haut-parleur interne**

#### **16 Logement pour carte d'option**

Emplacement pour l'installation d'une carte d'option pour logement 2. Reportez-vous à la [page 8](#).

**REMARQUE** : pour en savoir plus sur les cartes d'option compatibles, contactez votre fournisseur.

#### **17 Encoche de sécurité**

Verrou de protection antivol compatible avec les équipements et câbles de sécurité Kensington.

Pour obtenir des informations supplémentaires sur les produits, rendez-vous sur le site Web de Kensington.

#### **18 Plaque signalétique**

#### **19 Capteur de données sans fil intelligent**

Capteur permettant la communication sans fil des informations et paramètres avec le moniteur.

#### **20 Orifice de montage pour haut-parleur facultatif**

**REMARQUE** : pour en savoir plus sur les haut-parleurs compatibles, contactez votre fournisseur.

#### **21 Emplacement pour module de calcul Raspberry Pi**

Emplacement destiné au module de calcul Raspberry Pi et à sa carte d'interface. Rendez-vous à l'adresse <https://www.nec-display.com/dl/en/manual/raspberrypi/> pour obtenir des informations supplémentaires.

**⚠ ATTENTION** : l'installation doit être effectuée par un technicien qualifié. Ne procédez pas à cette opération vous-même.

# Télécommande sans fil

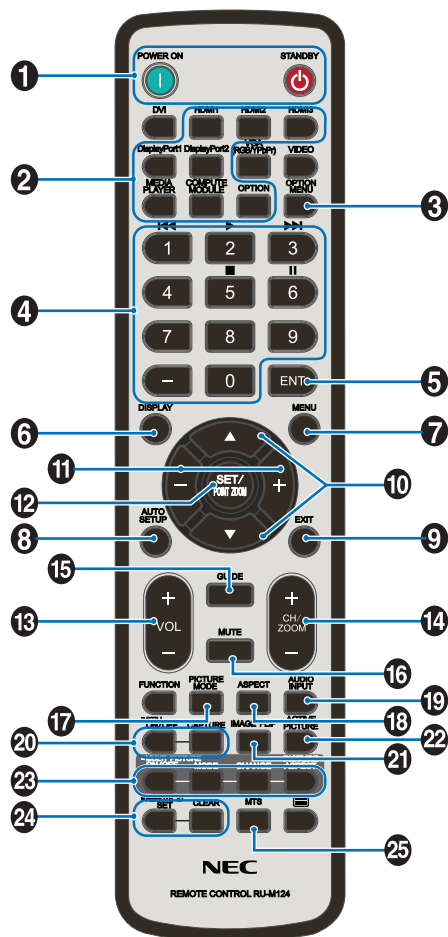

## 1 Bouton de mise sous tension/mise en veille

Allume et met en veille l'appareil.

## 2 Bouton INPUT

Permet de sélectionner le signal d'entrée.  
Le signal d'entrée pour LECTEUR MULTIMEDIA affiche MP.

## 3 Bouton OPTION MENU

## 4 PAVE NUMERIQUE

Utilisez ces boutons pour définir et modifier les mots de passe, changer de canal et configurer l'option ID TELECOMMANDE.

Les boutons suivants sont utilisés pour les fonctions CEC (Consumer Electronics Control) (reportez-vous à la [page 44](#)) et Lecteur multimédia (reportez-vous à la [page 22](#)) : 1 ◀◀, 2 ▶, 3 ▶▶, 5 ■, 6 ||.

## 5 Bouton ENT

Permet de valider le dossier de lecture automatique dans le lecteur multimédia.

## 6 Bouton DISPLAY (AFF)

Affiche/masque les informations OSD. Voir [page 28](#).  
Si les boutons de la télécommande sont verrouillés à l'aide de la fonction REGLAGE VERROUILL IR, vous pouvez les déverrouiller en appuyant sur le bouton AFFICHAGE pendant au moins 5 secondes.

## 7 Bouton MENU

Affiche/masque le mode menu.

## 8 Bouton AUTO SETUP (non fonctionnel)

## 9 Bouton EXIT (QUITTER)

Retourne au menu précédent du menu OSD.

## 10 Bouton HAUT/BAS (▲/▼)

Joue, dans le menu OSD, le rôle du bouton ▲▼ pour déplacer vers le haut ou le bas la zone en surbrillance et sélectionner les éléments de réglage.  
Permet, en mode PIP, de déplacer la fenêtre verticalement.

## 11 Bouton MOINS/PLUS (-/+)

Augmente ou diminue le niveau de réglage dans les paramètres du menu OSD.  
Permet, en mode PIP, de déplacer la fenêtre horizontalement.

## 12 Bouton SET/POINT ZOOM

SET : lorsque le menu OSD est affiché, ce bouton permet de configurer l'élément sélectionné.  
POINT ZOOM : lorsque le menu OSD n'est pas affiché, ce bouton permet d'utiliser la fonction POINT ZOOM.

## 13 Bouton AUGMENTATION/DIMINUTION DU VOLUME (VOL +/-)

Augmente ou diminue le volume de la sortie audio.

## 14 Bouton AUGMENTATION/DIMINUTION CH/ZOOM (CH/ZOOM +/-)\*1

Augmente ou diminue le niveau POINT ZOOM.  
Reportez-vous à la section POINT ZOOM ([page 59](#)).

## 15 Bouton GUIDE\*1

## 16 Bouton MUTE (MUET)

Coupe ou rétablit le son.

## 17 Bouton PICTURE MODE (MODE IMAGE)

Permet de sélectionner le mode image : [HIGHBRIGHT], [STANDARD], [sRGB], [CINEMA], [CUSTOM1], [CUSTOM2], [SVE-(1-5) SETTINGS]. Voir [page 31](#).

HIGHBRIGHT : pour des images animées telles que sur DVD.

STANDARD : pour les images.

sRGB : pour les images de texte.

CINEMA : pour les films.

CUSTOM1 et CUSTOM2 : paramètre personnalisé.

SVE-(1-5) SETTINGS : pour les images et les films.

## 18 Bouton ASPECT

Sélectionne l'aspect de l'image : [COMPLET], [LARGE]\*, [DYNAMIQUE]\*, [1:1], [ZOOM] et [NORMAL]. Voir [page 21](#).

\* Entrées HDMI1, HDMI2 et HDMI3 uniquement.

## 19 Bouton AUDIO INPUT (ENTREE AUDIO)

Permet de sélectionner la source d'entrée audio : [IN], [HDMI1], [HDMI2], [HDMI3], [DisplayPort1], [DisplayPort2], [OPTION]\*1, [MP], [C MODULE]\*2.

\*1 : l'action réalisable avec ce bouton dépend de la carte d'option utilisée.

\*2 : cette entrée est disponible lorsque le module de calcul Raspberry Pi facultatif et sa carte d'interface sont installés.

## 20 Bouton STILL (FIXE)

**Bouton MARCHÉ/ARRÊT** : permet d'activer/de désactiver le mode Image fixe.

**Bouton CAPTURE** : permet de capturer des images fixes.

**REMARQUE** : cette fonction est désactivée lors de la sélection de MODE MULTI-IMAGE, MESSAGE TEXTE, ECONOMISEUR ECRAN, POINT ZOOM, ROTATION IMAGE (à moins que cette option soit définie sur AUCUN), TILE MATRIX et SUPER dans la section MODIFICATION ENTREE.

Si le signal d'entrée est défini sur OPTION, l'action réalisable avec ce bouton dépend de la carte d'option utilisée.

## 21 Bouton IMAGE FLIP

Commutation entre [ROTAT. H], [ROTAT. V], [ROTAT. 180°] et [AUCUN]. Voir [page 35](#).

## 22 Bouton ACTIVER IMAGE

Permet de sélectionner l'image active.

## 23 Bouton MULTI-IMAGE

**Bouton MAR/ARRET** : commutation entre MARCHÉ et ARRÊT.

**Bouton MODE** : permet de sélectionner le mode PIP (« Picture in picture » ; « Image dans l'image ») ou PBP (« Picture by picture » ; « Image par image »).

**Bouton CHANGER** : permet d'intervertir deux images.

**Bouton ASPECT IMAGE** : permet de sélectionner l'aspect de l'image active.

**REMARQUE** : il est possible de changer la taille de la multi-image en appuyant sur le bouton SET/POINT ZOOM en mode multi-image.

## 24 Bouton REMOTE ID

Active la fonction ID TELECOMMANDE. Voir [page 47](#).

## 25 Bouton MTS\*1

\*1 : l'action réalisable avec ce bouton dépend de la carte d'option utilisée. Reportez-vous au manuel de la carte d'option pour obtenir des informations supplémentaires.

**REMARQUE** : les boutons sans explication ne fonctionnent pas.

## Distance d'utilisation de la télécommande

Lorsque vous appuyez sur un bouton, dirigez le haut de la télécommande en direction du capteur du moniteur.

Utilisez la télécommande à une distance d'environ 7 m du capteur, ou d'environ 3,5 m si vous êtes positionné dans un angle de 30° (horizontal ou vertical) par rapport au capteur.

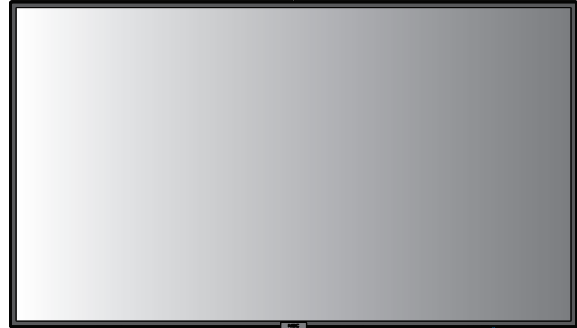

**Attention** : la télécommande risque de ne pas fonctionner si le capteur est exposé à la lumière du jour ou à un éclairage direct, ou si un objet fait obstacle.

## Manipulation de la télécommande

- Évitez de soumettre la télécommande à des chocs violents.
- Évitez que la télécommande entre en contact avec de l'eau ou d'autres liquides. Le cas échéant, essuyez-la immédiatement.
- Évitez de l'exposer à la chaleur et à la vapeur.
- Excepté lors de la mise en place des piles, n'ouvrez pas la télécommande.



# Configuration

## 1. Choix de l'emplacement du moniteur

### ⚠ ATTENTION

- L'installation du moniteur LCD doit être effectuée par un technicien qualifié. Prenez contact avec votre fournisseur pour obtenir des informations supplémentaires.
- **AU MOINS QUATRE PERSONNES SONT NÉCESSAIRES POUR DÉPLACER OU INSTALLER LE MONITEUR.** Le non-respect de ces instructions peut mener à la chute du moniteur LCD, susceptible d'entraîner des blessures.
- Ne montez pas et ne faites pas fonctionner le moniteur à l'envers.

**REMARQUE :** ce moniteur est équipé de capteurs de température internes et de ventilateurs (dont un est dédié à la carte d'option). Si la température du moniteur devient trop élevée, les ventilateurs de refroidissement se mettent en marche automatiquement. Le ventilateur de la carte d'option est continuellement actif, même si la température est inférieure à la température de fonctionnement normale. Si le moniteur surchauffe alors que le ventilateur de refroidissement est déjà en marche, le message d'avertissement « Attention » s'affiche. Dans ce cas, éteignez l'unité et attendez qu'elle ait refroidi. L'utilisation des ventilateurs de refroidissement réduit la probabilité d'une panne prématurée de l'unité, et peut amoindrir la dégradation et la persistance de l'image à l'écran.

**⚠ ATTENTION :** si le moniteur est placé dans un espace clos, ou si l'écran est recouvert d'une surface protectrice, surveillez la température interne à l'aide de la commande « STATUT DE LA CHALEUR » de l'OSD (voir [page 41](#)). Si la température est trop élevée, allumez le ventilateur de refroidissement en activant l'option **CONTROLE VENTILATEUR**, dans le menu OSD (voir [page 41](#)).

**IMPORTANT :** pour éviter de rayer l'écran LCD, placez tout d'abord un tissu doux (comme une couverture plus large que le produit) sur la table.

## 2. Installation des piles de la télécommande

La télécommande est alimentée par deux piles AAA de 1,5 V. Pour installer ou changer les piles :

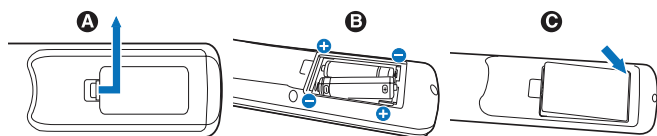

- Appuyez sur le couvercle et faites-le glisser pour l'ouvrir.
- Alignez les piles à l'intérieur du boîtier en respectant les indications (+) et (-).
- Remettez le couvercle en place.

**⚠ ATTENTION :** une mauvaise utilisation des piles peut provoquer des fuites ou un éclatement.

NEC recommande d'utiliser les piles comme suit :

- Placez les piles « AAA » en faisant correspondre les signes (+) et (-) sur chaque pile avec ceux gravés à l'intérieur du boîtier.
- Ne mélangez pas des piles de marques différentes.
- Ne mélangez pas des piles neuves avec des piles anciennes. Cela peut entraîner une fuite des piles ou diminuer leur durée de vie.
- Enlevez les piles déchargées pour éviter une fuite de l'acide des piles dans le boîtier.
- Ne touchez pas le liquide s'écoulant d'une pile endommagée, car cette substance est nocive pour la peau.

**REMARQUE :** retirez les piles si vous prévoyez de ne pas utiliser la télécommande pendant une longue période.

## 3. Connexion de matériel externe (voir [page 17](#), [page 18](#) et [page 19](#))

- Pour protéger le matériel externe, mettez-le hors tension avant d'effectuer des branchements.
- Consultez la documentation fournie avec votre équipement pour obtenir des informations supplémentaires.

**REMARQUE :** ne branchez/débranchez aucun câble lors de la mise sous tension du moniteur ou d'un matériel externe, car cela risquerait d'entraîner une perte de l'image du moniteur.

## 4. Branchement du cordon d'alimentation fourni avec le moniteur

- L'écran doit être installé à proximité d'une prise électrique facile d'accès.
- Fixez le cordon d'alimentation au moniteur LCD à l'aide de la vis et de la fixation (force de serrage recommandée : 139 - 189 N•cm).
- Enfoncez complètement l'extrémité du cordon dans la prise. Une connexion lâche peut entraîner une instabilité de l'image et poser un risque d'incendie.

**REMARQUE :** reportez-vous à la section « [Informations importantes](#) » de ce manuel pour sélectionner le cordon d'alimentation CA adapté.

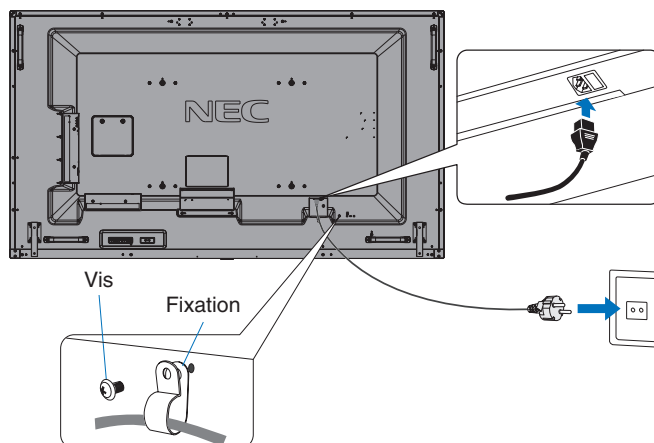

## 5. Informations relatives aux câbles

**⚠ ATTENTION :** utilisez les câbles fournis avec ce moniteur pour éviter tout problème en matière de réception (radio et télévision).  
Avec les ports USB, employez un câble de signal blindé avec noyau de ferrite.  
Avec les ports HDM, DisplayPort, USB et D-Sub 9 broches, employez un câble de signal blindé.  
Le câble audio doit être utilisé en association avec un noyau de ferrite.  
L'utilisation d'autres types de câbles et d'adaptateurs peut provoquer des interférences avec la réception radio et télévision.

## 6. Allumez l'équipement externe et le moniteur

S'il est relié à un ordinateur, allumez le moniteur en premier.

## 7. Fonctionnement de l'équipement externe connecté au moniteur

Sélectionnez la source d'entrée de l'équipement connecté pour afficher le signal d'image à l'écran.

## 8. Réglage du son

Réglez le volume lorsque c'est nécessaire.

## 9. Réglage des paramètres d'image (voir page 33)

Si nécessaire, réglez le rétroéclairage ou le contraste à partir du menu IMAGE.

## 10. Réglages recommandés

Pour réduire le risque de « persistance d'image », réglez les éléments suivants selon l'application utilisée :  
« ECONOMISEUR ECRAN », « COULEUR BORDURE COTE » (voir page 41), « DATE ET HEURE » (voir page 36), « PARAM. CALENDRIER » (voir page 36).  
Il est également recommandé d'activer l'option « CONTROLE VENTILATEUR » (voir page 41).

# Connexions

**REMARQUE :** ne branchez/débranchez aucun câble lors de la mise sous tension du moniteur ou d'un matériel externe, car cela risquerait d'entraîner une perte d'image.

**REMARQUE :** n'utilisez pas de câble audio d'atténuation avec résistance intégrée. Utilisez un câble audio sans résistance intégrée afin de ne pas réduire le volume.

## Avant d'effectuer les branchements :

- \* Éteignez l'appareil avant de le connecter au moniteur.
- \* Reportez-vous au manuel d'utilisation de l'appareil pour connaître les types de connexion disponibles et les instructions relatives à l'appareil.
- \* Nous vous recommandons d'éteindre le moniteur avant de connecter ou de déconnecter un périphérique de stockage USB ou une carte microSD pour éviter toute altération des données.

## Schéma de câblage

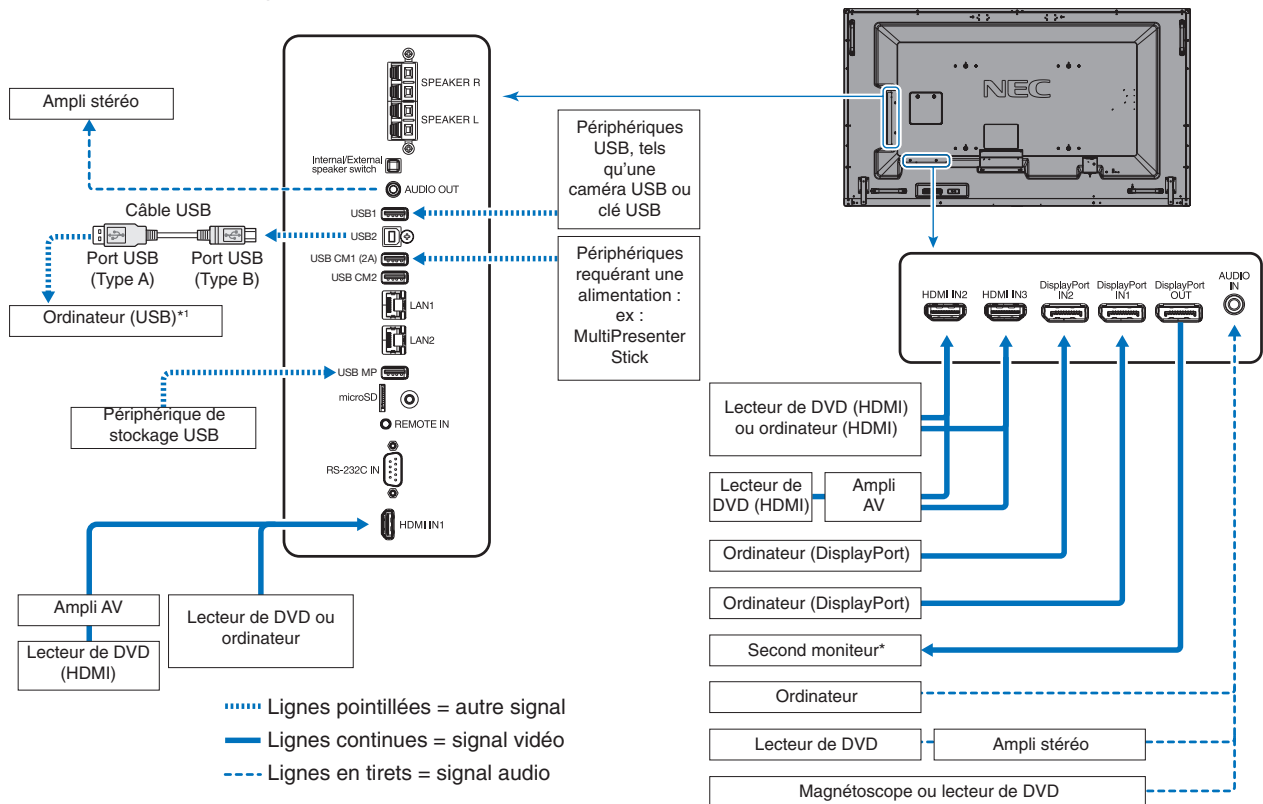

\* : il n'est possible de connecter en guirlande qu'un nombre limité de moniteurs.  
 \*1 : le périphérique connecté au port USB2 permet de contrôler celui relié au port USB1.



## Connexion à un PC

Le type de connexion vidéo disponible dépend de la carte graphique de l'ordinateur.

Le tableau ci-dessous présente la fréquence du signal par défaut pour chaque type de connexion. Toutefois, il se peut que certaines cartes graphiques ne prennent pas en charge les résolutions requises pour une reproduction fidèle des images avec la connexion sélectionnée.

Le moniteur ajuste automatiquement la fréquence du signal, afin d'afficher une image de bonne qualité.

<Fréquence du signal standard par défaut usine>

Résolution	Fréquence de numérisation		HDMI		DisplayPort	
	Horizontale	Verticale	MODE1	MODE2	1.1a	1.2
640 x 480	31,5 kHz	60 Hz	Oui	Oui	Oui	Oui
800 x 600	37,9 kHz	60 Hz	Oui	Oui	Oui	Oui
1 024 x 768	48,4 kHz	60 Hz	Oui	Oui	Oui	Oui
1 280 x 720	45,0 kHz	60 Hz	Oui	Oui	Oui	Oui
1 280 x 768	47,8 kHz	60 Hz	Non	Non	Oui	Oui
1 280 x 800	49,7 kHz	60 Hz	Oui	Oui	Oui	Oui
1 280 x 1 024	64 kHz	60 Hz	Oui	Oui	Oui	Oui
1 360 x 768	47,7 kHz	60 Hz	Non	Non	Oui	Oui
1 366 x 768	47,7 kHz	60 Hz	Non	Non	Oui	Oui
1 400 x 1 050	65,3 kHz	60 Hz	Oui	Oui	Oui	Oui
1 440 x 900	55,9 kHz	60 Hz	Oui	Oui	Oui	Oui
1 600 x 1 200	75,0 kHz	60 Hz	Oui	Oui	Oui	Oui
1 680 x 1 050	65,3 kHz	60 Hz	Oui	Oui	Oui	Oui
1 920 x 1 080	67,5 kHz	60 Hz	Oui	Oui	Oui	Oui
1 920 x 1 200	74,6 kHz	60 Hz	Oui	Oui	Oui	Oui
1 920 x 2 160	133,3 kHz	60 Hz	Oui	Oui	Oui	Oui
3 840 x 2 160	65,7 kHz	30 Hz	Non	Non	Oui*1	Oui
3 840 x 2 160	67,5 kHz	30 Hz	Oui*1	Oui	Non	Non
3 840 x 2 160	133,3 kHz	60 Hz	Non	Oui	Non	Oui*1, *2
3 840 x 2 160	135,0 kHz	60 Hz	Non	Oui*1	Non	Non
4 096 x 2 160*3	54,0 kHz	24 Hz	Oui	Oui	Non	Non
4 096 x 2 160*3	135,0 kHz	60 Hz	Non	Oui	Non	Non

\*1 : résolution recommandée.

\*2 : seul le paramètre HBR2 est défini.

\*3 : image compressée.

## Connexion d'un lecteur ou d'un ordinateur en HDMI

- Utilisez un câble HDMI portant le logo HDMI.
- Une fois l'ordinateur allumé, le signal peut prendre un certain temps avant d'apparaître.
- Certaines cartes ou pilotes d'affichage risquent de ne pas afficher correctement les images.
- Lorsque vous utilisez un ordinateur avec HDMI, définissez l'option SURBALAYAGE sur « AUTO » ou « ARRET », les pilotes d'affichage pouvant ne pas être totalement compatibles et ne pas afficher une image correctement (voir [page 34](#)).
- Pour diffuser un signal audio HDMI, choisissez l'option [HDMI1], [HDMI2] ou [HDMI3] dans le menu OSD ENTREE AUDIO, ou à partir du bouton ENTREE AUDIO de la télécommande.
- Si le signal d'entrée est de 3840 x 2160 (60 Hz) ou de 4096 x 2160 (60 Hz), réglez l'option MODE2 sur HDMI dans PARAMETRE TERMINAL (reportez-vous à la [page 38](#)).
- Si le moniteur est allumé après la mise sous tension de l'ordinateur connecté, il se peut qu'aucune image ne s'affiche. Dans ce cas, éteignez l'ordinateur, puis rallumez-le.

## Connexion d'un ordinateur en DisplayPort

- Utilisez un câble DisplayPort avec le logo de conformité.
- Si vous souhaitez utiliser la sortie DisplayPort, reportez-vous à la section Video out (voir [page 68](#)).
- Une fois l'ordinateur allumé, le signal peut prendre un certain temps avant d'apparaître.
- Lors du raccordement d'un câble DisplayPort à un composant équipé d'un adaptateur de conversion des signaux, il est possible qu'aucune image n'apparaisse.
- Certains câbles DisplayPort sont équipés d'un dispositif de verrouillage. Lorsque vous retirez le câble, appuyez sur le bouton du dessus pour le déverrouiller.
- Pour transmettre le son DisplayPort, définissez [DisplayPort1] ou [DisplayPort2] dans ENTREE AUDIO de l'OSD ou choisissez [DisplayPort1] ou [DisplayPort2] en appuyant sur le bouton ENTREE AUDIO de la télécommande.
- Si vous souhaitez afficher une image différente sur chaque moniteur, en utilisant la sortie DisplayPort, définissez le paramètre DisplayPort sur les valeurs « 1.2 » et « MST », dans le menu PARAMETRE TERMINAL (voir [page 38](#)).
- Si le moniteur est allumé après la mise sous tension de l'ordinateur connecté, il se peut qu'aucune image ne s'affiche. Dans ce cas, éteignez l'ordinateur, puis rallumez-le.



## Connexion d'un périphérique USB

- USB1 : port USB descendant (Type USB A).  
Connectez une clé USB à mémoire flash ou un clavier USB compatible avec le port descendant.
- USB2 : port USB montant (Type USB B).  
Connectez un ordinateur compatible USB avec un câble USB.  
Un ordinateur compatible USB connecté à un port USB2 peut contrôler les périphériques connectés au port USB1.
- USB CM1 (2A) : port d'alimentation.  
Reportez-vous à la rubrique Spécifications pour obtenir des informations sur l'alimentation (voir [page 72](#), [page 73](#), [page 74](#) et [page 75](#)).
- USB CM2 : port de service.  
Aucun périphérique ne doit y être connecté.
- USB MP : port USB descendant (Type USB A).  
Pour utiliser la fonction Lecteur multimédia, servez-vous de ce port.

- Veillez à connecter le câble USB dans le bon sens.
- Selon la configuration du BIOS, du système d'exploitation ou du périphérique, la fonction USB peut ne pas fonctionner. Consultez le manuel d'utilisation de votre appareil, ou contactez votre fournisseur afin d'obtenir des informations supplémentaires.
- Avant d'éteindre le commutateur principal du moniteur ou de quitter Windows®, désactivez la fonction USB et retirez le câble USB du moniteur. Une défaillance de l'ordinateur peut entraîner la perte de données.
- La détection de la connexion USB par le moniteur peut prendre quelques secondes. Ne retirez pas le câble USB avant qu'il ait été détecté.
- Vous pouvez activer l'alimentation du port USB CM1 (2A) dans le menu ALIMENTATION USB de l'OSD (voir [page 44](#)).
- Lorsque vous utilisez le port d'alimentation USB CM1 (2A), prenez garde à utiliser un câble prenant en charge une intensité de 2 A.
- Reportez-vous aux paramètres USB du menu OSD ainsi qu'à la [page 44](#)).

**REMARQUE :** les ports USB CM1 (2A) et USB CM2 ne correspondent pas.  
Reportez-vous à la section Connexions ([page 17](#)) pour savoir comment connecter des périphériques USB au moniteur.

**⚠ ATTENTION :** ne pliez pas le câble USB. Cela pourrait entraîner une surchauffe et causer un incendie.

# Fonctionnement de base

## Modes MARCHÉ et ARRÊT

Appuyez sur le bouton d'alimentation de la télécommande ou de l'unité pour allumer le moniteur.

**REMARQUE :** si vous souhaitez allumer le moniteur à l'aide de la télécommande ou du bouton d'alimentation de l'unité, l'interrupteur d'alimentation principal doit être positionné sur MARCHÉ.

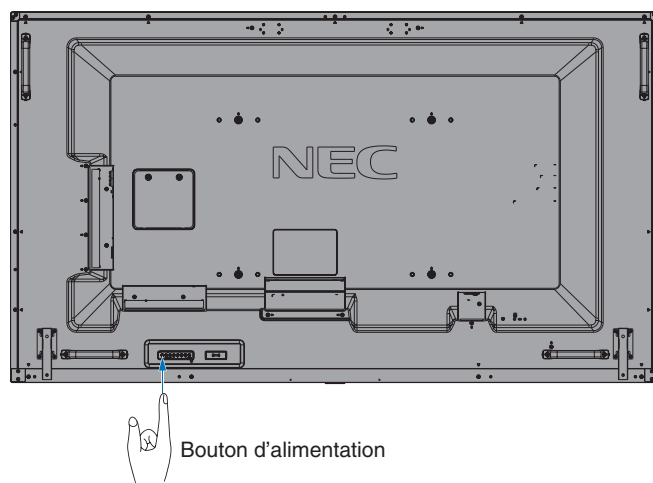
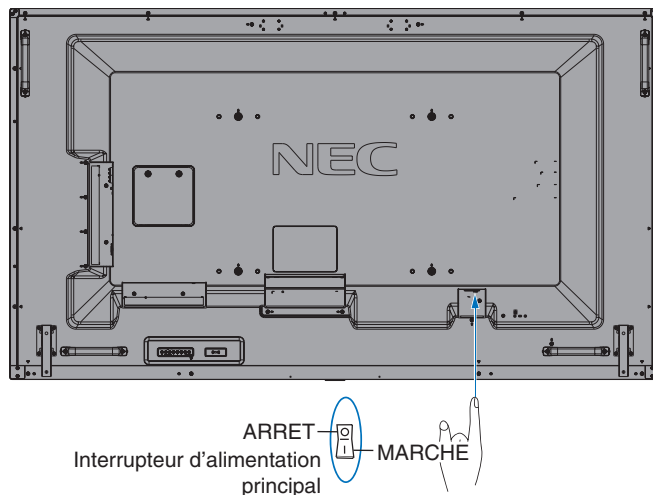

Utilisation de la télécommande

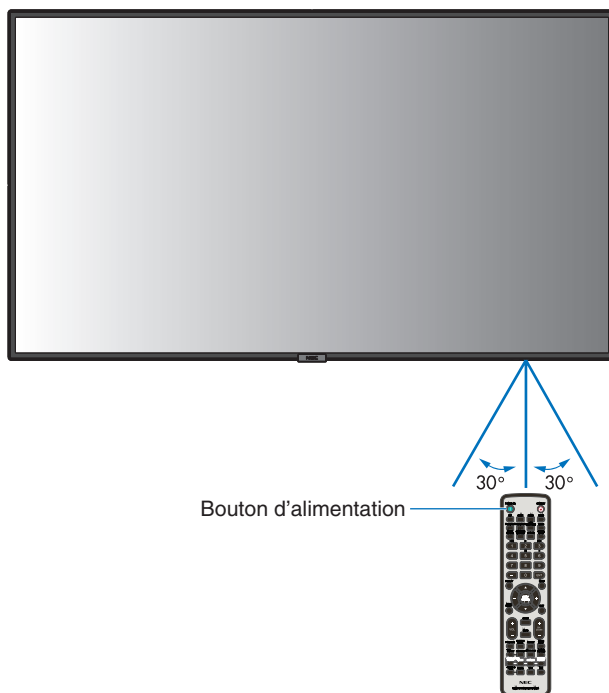

## Indicateur d'alimentation

État du voyant	Condition	Procédure à effectuer
Bleu fixe	État normal	
Vert clignotant*1	Aucun signal d'entrée lié aux conditions ci-dessous n'a été détecté par le moniteur durant la période définie : <ul style="list-style-type: none"> <li>Le moniteur est équipé d'une carte d'option.</li> <li>L'option ENTREE DETECTEE est définie sur un réglage autre que AUCUN.</li> <li>L'option ALIMENTATION USB est définie sur MAR.</li> <li>L'option DisplayPort de la section PARAMETRE TERMINAL est définie sur MST.</li> </ul>	1. Allumez le moniteur à l'aide de la télécommande ou du bouton d'alimentation.  2. Envoyez un signal AV au moniteur.
Orange fixe	Aucun signal AV n'a été détecté par le moniteur durant la période définie (avec entrée de signal réseau).	
Orange clignotant	Aucun signal AV n'a été détecté par le moniteur durant la période définie (sans entrée de signal réseau).	
Rouge fixe	Éteignez le moniteur à l'aide de la télécommande ou du bouton d'alimentation.	Allumez le moniteur à l'aide de la télécommande ou du bouton d'alimentation.

\*1: pour régler le délai applicable à la fonction ECO ALIM AUTO, accédez au menu ECONOMIE D'ENERGIE (reportez-vous à la page 41).

**REMARQUE :** si un voyant rouge clignote plus ou moins rapidement, une panne est survenue. Contactez votre fournisseur.

## Gestion de l'énergie

Ce moniteur est équipé de la fonctionnalité VESA DPM, qui permet de réduire automatiquement la consommation d'énergie par le moniteur lorsque le clavier et la souris n'ont pas été utilisés depuis un certain temps. Celle-ci permet à votre moniteur de passer en mode d'économie d'énergie lorsque la fonction associée est activée et qu'aucun signal n'est détecté depuis un certain temps. Cette fonction contribue à allonger la durée de vie de votre moniteur et à réduire sa consommation électrique.

**REMARQUE :** en fonction de l'ordinateur et de la carte d'affichage utilisée, il est possible que cette fonction ne soit pas disponible. Une fois le signal vidéo perdu, le moniteur est automatiquement désactivé après une durée prédéfinie.

## Aspect

Pour le lecteur multimédia (MP)

FULL → ZOOM → NORMAL



DisplayPort1, DisplayPort2, OPTION\*1

FULL → 1:1 → ZOOM → NORMAL



HDMI1, HDMI2, HDMI3

FULL → WIDE → DYNAMIC → 1:1 → ZOOM → NORMAL



\*1 : la disponibilité de cette fonction varie selon la carte d'option utilisée.

Format de l'image	Affichage non modifié*3	Sélection recommandée pour l'aspect de l'image*3
4:3		NORMAL
		DYNAMIC (DYNAMIQUE)
Réduire		FULL (COMPLET)
Boîte aux lettres		WIDE (LARGE)

\*3 Les zones grises indiquent les parties de l'écran non utilisées.

**NORMAL :** permet d'afficher l'image au format défini par la source.

**FULL (COMPLET) :** l'intégralité de l'écran est occupée.

**WIDE (LARGE) :** permet d'étendre les images 16:9 pour remplir la totalité de l'écran.

**DYNAMIC (DYNAMIQUE) :** étend les images 4:3 sur la totalité de l'écran sans linéarité. Certaines zones d'image externes seront tronquées suite à l'expansion.

**1:1 :** permet d'afficher l'image au format de pixel 1:1.

### ZOOM

L'image peut être étendue au-delà de la zone d'affichage active.

La portion de l'image située en dehors de la zone d'affichage active n'est pas visible.

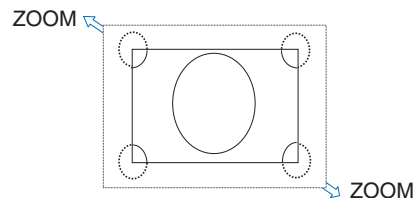

## Lecteur multimédia

Permet de lire des données enregistrées sur un périphérique de stockage USB ou une carte microSD, comme des images fixes ou animées, ou de la musique.

### Écran supérieur de la visionneuse

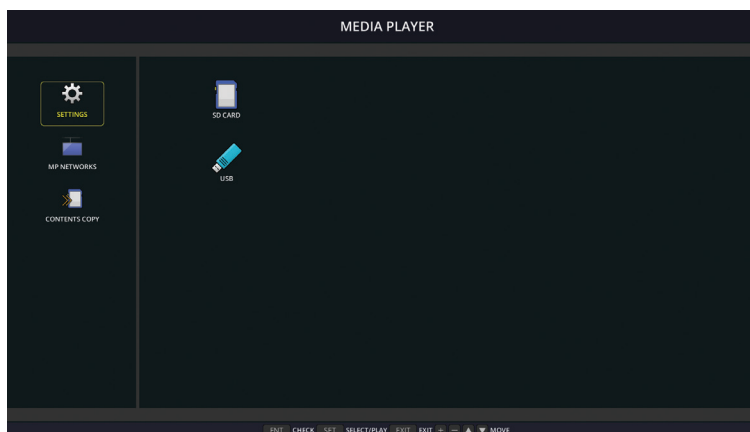

- Sélectionnez [PARAMETRES] pour modifier les paramètres applicables au lecteur multimédia.
- Si, dans le menu PARAMETRES, l'option DIAPORAMA est définie sur LECTURE AUTOMATIQUE, la lecture automatique se déclenche dans les cas suivants :
  - Lorsque l'écran principal du lecteur multimédia est affiché et qu'un périphérique de stockage USB est connecté au port USB MP (reportez-vous à la section Panneau des connexions, [page 11](#)) du moniteur.
  - Lorsque le signal d'entrée est défini sur MP et qu'un périphérique de stockage USB est déjà connecté au port USB (2A) du moniteur.

En cas de lecture automatique, le système effectue automatiquement une recherche au niveau du dossier spécifié dans les paramètres de lecture automatique, sur le périphérique de stockage USB. Les images ou vidéos localisées sont ensuite lues dans l'ordre.

**REMARQUE :** un seul périphérique de stockage USB peut être reconnu.

Une fenêtre s'affiche lorsque vous appuyez sur les boutons du panneau de configuration alors que le lecteur multimédia est activé. Celle-ci vous permet de contrôler le menu OSD ou le lecteur multimédia.

Si le contenu de lecteur multimédia est lu alors que TILE MATRIX est actif, la synchronisation de lecture de l'image peut être décalée entre les différents moniteurs.

Si votre moniteur est installé verticalement, définissez l'option ROTATION DE L'OSD sur PORTRAIT. L'orientation de l'image change en fonction de ce réglage.

Lorsque l'option PORTRAIT est sélectionnée, optez pour des images animées, pouvant pivoter à 90° dans le sens inverse des aiguilles d'une montre.

## Fichiers affichables/lisibles

### Image fixe

#### Formats pris en charge

Extension de fichier	Pris en charge
.jpg, .jpeg, .jpe	Base, progressif, RGB, CMYK
.png	Entrelacé, canal $\alpha$

### Image animée

#### Formats pris en charge

Extension de fichier	Codec vidéo	Codec audio
.mpg, .mpeg	MPEG1, MPEG2	MPEG Audio Layer3 (abréviation : MP3), AAC-LC (abréviation : AAC), LPCM
.wmv	H.264, WMV	MP3, WMV Standard, WMA 9/10 Professional
.mp4	H.264	MP3, AAC
.mov	H.264	MP3, AAC
.flv, .f4v	H.264	MP3, AAC

## MUSIQUE D'AMBIANCE

### Formats pris en charge

Extension de fichier	Codec audio
.wav	LPCM
.mp3	MP3

### Informations

Élément	Conditions	
Résolution	JPEG	5 000 x 5 000
	PNG	4 000 x 4 000
	MPEG1	480 à 30 ips
	MPEG2	MP@ML, MP@HL, 1 080p à 30 ips, 1 080i à 60 ips
	H.264	Lv.4.2 High profile, 1 080p à 30 ips, 1 080i à 60 ips
	WMV	Profils Advanced (niveau L3), Simple et Main
Débit de la vidéo	-	Jusqu'à 15 Mbits/s
Taux d'échantillonnage audio	-	Jusqu'à 48 KHz
Débit audio	MP2	Jusqu'à 384 Kbits/s
	MP3	Jusqu'à 320 Kbits/s
	AAC	Jusqu'à 1 440 Kbits/s

**REMARQUE :** il se peut que certains fichiers ne soient pas lus, alors même que toutes les conditions susmentionnées sont remplies.  
En fonction de l'environnement réseau, du type de périphérique de stockage USB et du débit binaire, les images fixes peuvent ne pas s'afficher correctement.  
Les fichiers protégés par DRM (« Digital Right Management » ; « Gestion des droits numériques ») ne peuvent pas être lus.  
La résolution maximale applicable aux images animées est de 1 920 x 1 080 (horizontal x vertical).

### Carte mémoire microSD compatible

La carte mémoire microSD doit être au format FAT32 ou FAT16.  
Reportez-vous au fichier d'aide ou au manuel de l'ordinateur pour savoir comment formater votre carte mémoire microSD.

### Informations

Les cartes microSDHC de 32 Go maximum sont prises en charge.

**REMARQUE :** il est possible que certaines cartes microSD vendues dans le commerce ne soient pas compatibles avec le moniteur.  
Les cartes protégées par CPRM, notamment, ne le sont pas.  
Les cartes microSD UHS-1 et UHS-2 ne sont pas prises en charge.

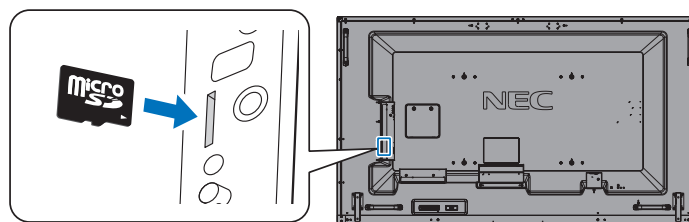

- Veillez à insérer votre carte mémoire microSD dans le bon sens. Insérez complètement la carte microSD dans l'unité jusqu'à ce qu'elle soit bloquée.
- Appuyez légèrement sur la carte mémoire microSD pour la retirer de son emplacement.

### Installation du cache du logement pour carte microSD

Nous vous recommandons de placer la carte microSD dans un contenant dédié pour la protéger.  
Insérez l'extrémité du cache dans la fente conçue à cet effet. Fixez-le à l'aide de la vis fournie.  
(force de serrage recommandée : 139 - 189 N•cm).

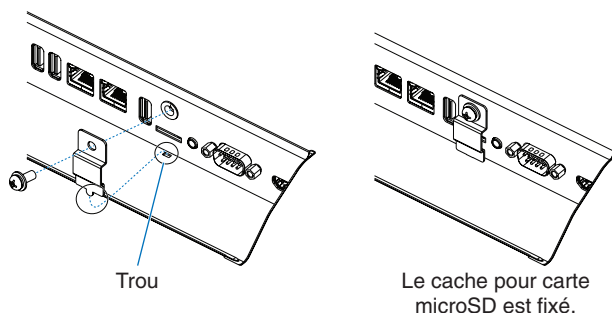

## Connecter un périphérique de stockage USB compatible

Formatez une clé USB au format FAT32 ou FAT16 afin de l'utiliser avec le lecteur multimédia. Reportez-vous au fichier d'aide ou au manuel de l'ordinateur pour savoir comment procéder.

Veillez à utiliser une clé USB conforme aux indications fournies dans l'illustration ci-dessous.

Si la taille de votre clé est supérieure à celles prises en charge, utilisez un câble de rallonge USB.

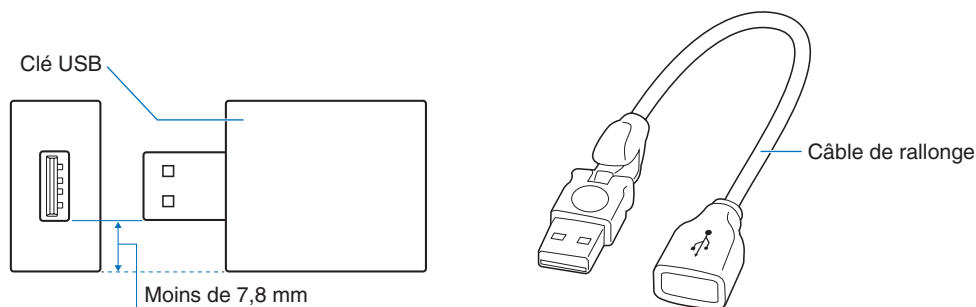

**REMARQUE :** si le moniteur ne reconnaît pas un périphérique de stockage USB connecté, assurez-vous que ce dernier est au format FAT32 ou FAT16.

Il est possible que certaines clés vendues dans le commerce ne soient pas compatibles.

Connectez la clé au port USB MP ; reportez-vous à la [page 19](#) pour obtenir des informations supplémentaires.

## Écran d'affichage des fichiers

Pour afficher les fichiers, cliquez sur les icônes ou les vignettes affichées dans le lecteur multimédia.

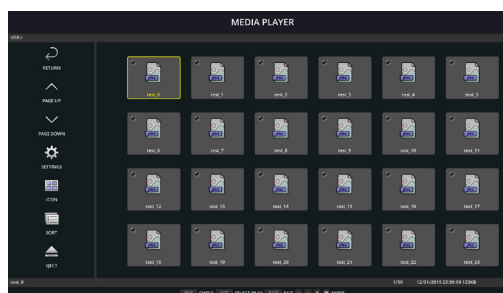

Affichage des icônes

	RETOUR	Permet de revenir à un niveau supérieur.
	HAUT DE PAGE	Affiche une liste des fichiers précédents.
	BAS DE PAGE	Affiche une liste des fichiers suivants.
	PARAMETRES	Affichez l'écran de paramètres.
	VIGNETTES/ICONE	Permet de basculer entre l'affichage de vignettes et d'icônes.
	TRIER	Permet de modifier l'ordre d'affichage des fichiers par nom (nom de fichier), type (extension de fichier), date (date de création) ou taille (capacité du fichier). L'ordre de tri par défaut est « Nom ».
	EJECTER	Permet de retirer le périphérique de stockage USB ou la carte mémoire microSD insérée dans le moniteur. Sélectionnez l'option EJECTER lorsque la liste de fichiers est affichée.

**REMARQUE :** un dossier peut contenir au maximum 300 éléments (fichiers et dossiers).

Les dossiers de la hiérarchie s'affichent jusqu'au 16e niveau.

L'icône d'un fichier dont le type est indéterminé est indiqué par un « ? ».

Selon le fichier, il est possible que sa vignette ne puisse pas être affichée.

## Affichage du diaporama

- Sélectionnez un dossier contenant des images ou des vidéos.
- Un diaporama peut être affiché en mode MANUEL (le passage d'une image à l'autre s'effectue à l'aide d'un bouton de la télécommande), ou en mode AUTO (les images défilent automatiquement à une vitesse prédéfinie).
- Le mode par défaut est le mode manuel. Pour passer en mode automatique, sélectionnez l'option AUTO dans le menu MODE LECTURE.
- Les images s'affichent dans l'ordre défini via l'option Trier, sur l'écran d'affichage des fichiers.
- Lors de l'affichage en mode diaporama d'images fixes en haute résolution, il se peut que la liste des fichiers réapparaisse.

## Paramètres du lecteur multimédia

Sélectionnez l'icône  dans l'écran liste de fichiers ou dans l'écran supérieur du lecteur multimédia pour afficher l'écran de configuration du lecteur multimédia.

Les paramètres suivants peuvent être configurés dans l'écran de configuration.

### DIAPORAMA

Menu	Fonction
TAILLE D'ECRAN	Permet l'affichage en taille réelle ou selon le meilleur ajustement.
MODE LECTURE	Permet de choisir entre les modes AUTO et MANUEL.
INTERVALLES	Permet de configurer l'intervalle de temps entre chaque image.
REPETITION	Permet la répétition du diaporama (cochez la case applicable pour activer cette fonction).
FICHIER AUDIO	Permet de sélectionner un fichier audio.
MUSIQUE D'AMBIANCE	Permet l'activation d'une musique d'ambiance (cochez la case applicable pour activer cette fonction).
ECRAN DE FIN	Permet de définir l'action à effectuer une fois le diaporama terminé.
	ECRAN NOIR : un écran noir s'affiche une fois le diaporama terminé.
	LISTE DE FICHIERS : la liste des fichiers s'affiche à nouveau.
	ENR. DERNIER ECRAN : la dernière image du diaporama reste affichée à l'écran.

### LECTURE AUTOMATIQUE

Permet d'afficher automatiquement le dossier sélectionné lorsque le signal d'entrée est défini sur MP, et l'option LECTURE AUTOMATIQUE sur DIAPORAMA.

Menu	Fonction
LECTURE AUTOMATIQUE	ARRET : permet de désactiver la lecture automatique.
	DIAPORAMA : permet la lecture automatique du fichier sélectionné.
DOSSIER	Utilisez le bouton SET/POINT ZOOM pour sélectionner un fichier, et ENT pour confirmer votre choix.

### CONTENUS PREDEFINIS

Permet de lire le dossier sélectionné lorsque le moniteur ne reçoit aucun signal.

Menu	Fonction
ACTIVER	Permet l'activation des contenus prédéfinis.
DOSSIER	Utilisez le bouton SET/POINT ZOOM pour sélectionner un fichier, et ENT pour confirmer votre choix.

Appuyez sur OK pour que vos nouveaux réglages soient pris en compte.

## RESEAU ET AUTRES REGLAGES

Les paramètres ci-dessous permettent de configurer le réseau et le dossier partagé à utiliser avec le lecteur multimédia.

Pour définir le réglage de votre choix, utilisez le bouton SET/POINT ZOOM de la télécommande depuis l'écran RESEAU ET AUTRES REGLAGES.

### REGLAGES RESEAU POUR LECTEUR MULTIMEDIA

Menu	Fonction
REGLAGE IP	Permettent de configurer les réglages correspondants.
ADRESSE IP	
MASQUE SUBNET	
PASSERELLE PAR DEFAUT	
DNS	
DNS PRINCIPAL	
DNS SECONDAIRE	

L'écran INFO. RESEAU applicable au lecteur multimédia répertorie les réglages définis sous REGLAGES RESEAU.

### DOSSIER PARTAGE

Vous pouvez configurer deux paramètres.

Appuyez sur le bouton SET/ZOOM de la télécommande pour choisir un réglage.

- **PARAM PART CARTE SD**

Les dossiers enregistrés sur un autre ordinateur du réseau peuvent être copiés sur la carte microSD connectée, via le navigateur Web de l'ordinateur.

Menu	Fonction
ACTIVER	Cochez cette case pour activer l'option PARAM PART CARTE SD.
NOM D'UTILISATEUR	Permet d'afficher le nom d'utilisateur. Ce nom correspond à celui du moniteur et n'est pas personnalisable.
MOT DE PASSE	Permet de définir un mot de passe.

Appuyez sur OK pour que vos nouveaux réglages soient pris en compte.

- **REGLAGES DOSSIER PARTAGE**

Les dossiers enregistrés sur un ordinateur du réseau peuvent être copiés sur la carte microSD connectée, via le moniteur.

Menu	Fonction
ACTIVER	Cochez cette case pour activer l'option REGLAGES DOSSIER PARTAGE.
DOSSIER PARTAGE	Indiquez l'adresse IP du dossier partagé pour permettre l'enregistrement des données copiées sur la carte microSD.
NOM D'UTILISATEUR	Permet d'afficher le nom d'utilisateur employé lors de la connexion du moniteur au dossier partagé.
MOT DE PASSE	Permet de définir un mot de passe.

Appuyez sur OK pour que vos nouveaux réglages soient pris en compte.

1 à 4 dossiers partagés peuvent être définis.



En cas d'échec de la connexion au dossier partagé, un message d'erreur s'affichera et le symbole « x » s'affichera dans l'icône du dossier. Effectuez alors les vérifications suivantes.

- Le nom du dossier de destination est-il correct ?
- Le dossier de destination est-il configuré pour être partagé ?
- Des droits d'accès ont-ils été définis dans le dossier de destination ?
- Des fichiers affichables sont-ils enregistrés dans le dossier de destination ?

### AUCUN SIGNAL

Ce réglage se révèle utile lorsque le moniteur ne détecte aucun signal. S'il est activé, le moniteur passe en mode Absence de signal.

Le moniteur détecte une absence de signal dans les cas suivants :

- Après la lecture de contenu ou l'affichage d'images ;
- Lorsqu'un périphérique USB  ou une carte SD  est connecté(e).

Menu	Fonction
ACTIVER	Cochez cette case pour activer l'option AUCUN SIGNAL.
INTERVALLES	Configurez le délai après lequel l'état du moniteur est modifié.

Appuyez sur OK pour que vos nouveaux réglages soient pris en compte.



# Utilisation des PARAMETRES de la carte SD PARTAGEE

Vous pouvez copier des images fixes, animées, ou d'autres données sur une carte microSD, depuis un ordinateur connecté au même réseau que le moniteur.

Commencez par configurer les réglages PARAMETRES RESEAU applicables au lecteur multimédia (reportez-vous à la [page 26](#)) afin de copier les données.

**REMARQUE :** un voyant rouge clignote lorsque la copie d'un dossier est en cours.

Attendez que cette opération se termine pour éjecter la carte microSD ou éteindre le moniteur. Si vous ne respectez pas cette consigne, les données pourraient être endommagées.

Si vous appuyez sur le bouton VEILLE de la télécommande ou sur le bouton d'alimentation du moniteur, alors qu'un voyant rouge clignote, la mise en veille n'est effective qu'une fois la copie terminée.

Vous pouvez uniquement copier des images fixes ou animées, ainsi que des fichiers musicaux.

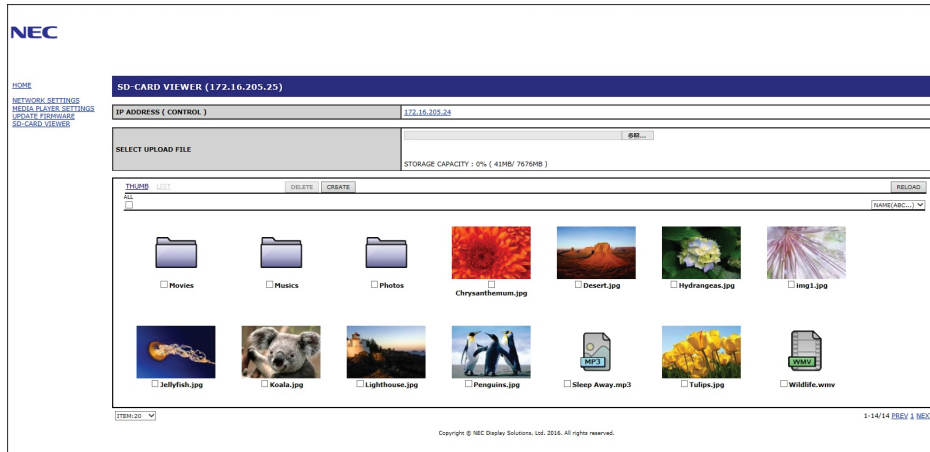

## Procédure de configuration

1. Ouvrez l'interface de commande LAN du moniteur connecté, puis sélectionnez VISIONNEUSE DE CARTE SD.
2. Sélectionnez RECHERCHER pour afficher l'adresse IP du moniteur connecté et de tous les moniteurs compatibles qui se trouvent sur le même réseau.
3. Sélectionnez l'adresse IP du moniteur connecté.
4. Activez le chargement, la suppression et le tri des fichiers enregistrés sur la carte microSD connectée au moniteur.

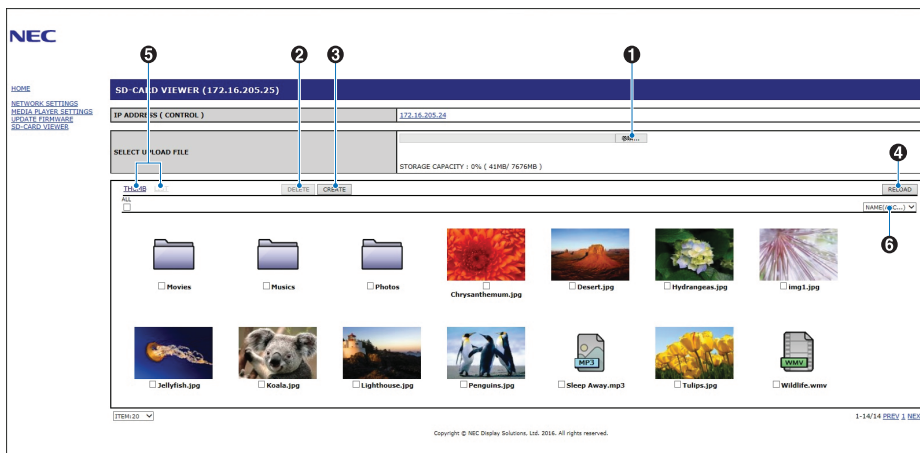

## Fonction

### 1. SELECTIONNEZ CHARGEMENT.

Appuyez sur SELECT, puis choisissez les fichiers à copier sur la carte mémoire microSD.

La fenêtre de chargement de fichiers apparaît et affiche les fichiers sélectionnés.

Appuyez sur OK pour lancer le chargement.

**REMARQUE :** vérifiez la capacité de stockage de la carte mémoire microSD avant de copier les fichiers.

Cette donnée s'affiche en regard de la mention CAPACITE DE STOCKAGE.

### 2. SUPPRIMER

Permet de sélectionner des fichiers ou des dossiers.

La fenêtre SUPPRIMER DES DOSSIERS/FICHIERS s'affiche.

Une fois que vous aurez cliqué sur OK, les fichiers ou dossiers sélectionnés seront supprimés.

### 3. CREER

Un nouveau dossier est créé dans la carte mémoire microSD connectée au moniteur.

Saisissez le nom du dossier et cliquez sur OK. Un maximum de 255 caractères alphanumériques est autorisé.

#### 4. RECHARGER

Met à jour les données de la carte mémoire microSD.

#### 5. VIGNETTE/LISTE

Pour afficher les fichiers, cliquez sur les icônes ou les vignettes.

Affiche la description du fichier ou du dossier si vous sélectionnez le nom d'une vignette ou d'un fichier.

#### 6. TRIER

Permet de sélectionner une méthode de tri à appliquer aux dossiers figurant sur la carte microSD.

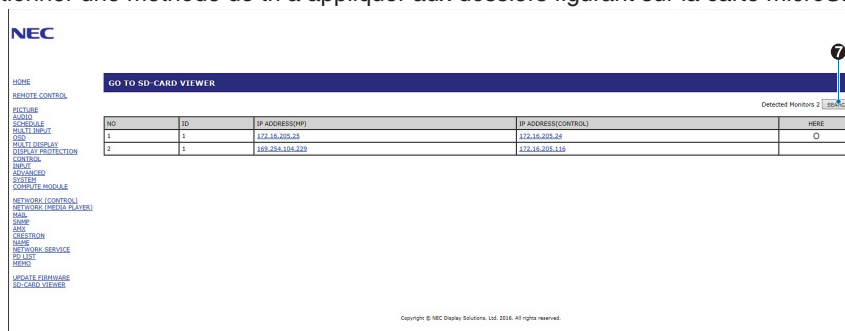

#### 7. Accédez à l'afficheur de carte SD de l'autre moniteur.

L'exécution de la fonction RECHERCHE permet de répertorier, sur cet écran, tous les moniteurs compatibles situés sur le même réseau que le moniteur actuellement utilisé.

Effectuez un clic droit sur l'adresse IP de l'autre moniteur pour ouvrir la page Web correspondante dans un nouvel onglet. Cliquez sur l'adresse IP de l'autre moniteur pour ouvrir la page Web correspondante dans un nouvel onglet.

## Utilisation de l'option de copie du contenu

Vous pouvez copier, sur une carte microSD, toutes les données enregistrées sur un périphérique de stockage USB, ou dans un dossier partagé se trouvant sur l'ordinateur connecté ou sur un serveur.

Si vous souhaitez copier des données provenant d'un dossier partagé, activez au préalable l'option PARAMETRES DOSSIER PARTAGE (voir [page 26](#)).

1. Sélectionnez l'option CONTENU COPIE, dans la partie supérieure de la fenêtre LECTEUR MULTIMEDIA.
2. Sélectionnez un périphérique de stockage USB ou un dossier.
3. Sélectionnez OK pour démarrer la copie. Toutes les données enregistrées dans le dossier ou sur le périphérique sont copiées sur la carte microSD. En outre, les données se trouvant initialement sur cette dernière sont supprimées.

**REMARQUE :** le message « Plus d'espace disque » s'affiche si la capacité de la carte microSD ne permet pas d'accueillir les dossiers sélectionnés.

La copie du contenu entraîne la suppression des données auparavant stockées sur la carte mémoire.

Seuls les périphériques connectés au moniteur s'affichent.

Un voyant rouge clignote lorsque la copie d'un dossier est en court.

Attendez que cette opération se termine pour éjecter la carte microSD ou éteindre le moniteur. Si vous ne respectez pas cette consigne, les données pourraient être endommagées. Si vous appuyez sur le bouton VEILLE de la télécommande ou sur le bouton d'alimentation du moniteur, alors qu'un voyant rouge clignote, la mise en veille n'est effective qu'une fois la copie terminée.

## Utilisation d'un dossier comportant du contenu de secours

En cas d'urgence, du contenu provenant d'un dossier dédié peut être lu en envoyant une commande au moniteur, depuis un ordinateur connecté à ce dernier. Créez un tel dossier sur une carte microSD reliée à l'ordinateur concerné, et définissez-le comme répertoire racine. Des instructions vous indiquant comment procéder sont disponibles sur le CD fourni avec le moniteur. Le fichier applicable est nommé « External\_control.pdf ».

## OSD (On-Screen-Display)

Les informations OSD concernent entre autres : la source d'entrée, la taille d'image, l'adresse IP, l'identifiant du moniteur, etc. Appuyez sur le bouton DISPLAY (AFFICHAGE) de la télécommande pour afficher les informations OSD.

MONITOR ID: 1  
IP ADDRESS: 192.168.0.10

DisplayPort1  
AUDIO: IN  
ASPECT: FULL  
1920 X 1080  
67.5 kHz/60 Hz

HDMI2  
1920 X 1080  
67.5 kHz/60 Hz

- 1 Nom de l'entrée
- 2 Mode Entrée audio
- 3 Aspect de l'image
- 4 Informations sur le signal d'entrée
- 5 Informations sur les multi-images
- 6 Infos communication

# Mode Image

La disponibilité des modes d'image varie en fonction de la configuration du paramètre SPECTRAVIEW ENGINE du menu IMAGE (reportez-vous à la [page 35](#)).

## Le paramètre SPECTRAVIEW ENGINE est activé :

Cinq modes d'image vous sont proposés. Pour en sélectionner un, accédez au menu MODE IMAGE de l'OSD, ou utilisez le bouton MODE IMAGE de la télécommande.

## Sélection d'un mode d'image à l'aide de la télécommande

Appuyez simplement sur le bouton MODE IMAGE pour sélectionner le mode de votre choix.

SVE-1 → SVE-2 → SVE-3 → SVE-4 → SVE-5

## Sélection ou modification du mode d'image depuis le menu MODE IMAGE de l'OSD

Dans MODE IMAGE, sélectionnez un paramètre compris entre SVE-1 et SVE-5. Choisissez un élément dans le menu correspondant.

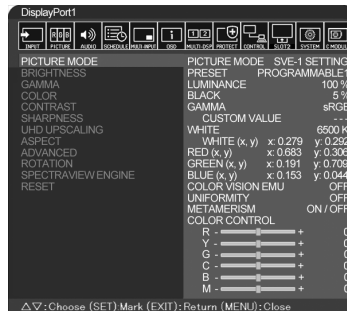

Choisissez le Mode Image qui convient le mieux au type de contenu affiché.

- Il existe plusieurs types de modes (sRGB, Adobe®RGB SIM., eciRGB\_v2 SIM., DCI SIM., REC-Bt709, HIGH BRIGHT, FULL, DICOM SIM, PROGRAMMABLE).
- Chaque MODE IMAGE inclut les paramètres LUMINOSITE, BLANC, GAMMA, NOIR, ROUGE, VERT, BLEU, EMU VISION COULEUR, UNIFORMITE et METAMERISME.

## Types de préréglages

PRÉRÉGLAGE	BUT
<b>sRGB</b>	Espace de couleur standard utilisé pour Internet, sous Windows® et avec de nombreux smartphones et appareils photo numériques ; paramètre recommandé pour la gestion des couleurs.
<b>Adobe®RGB SIM.</b>	Fournit un espace de couleur standard utilisé dans les applications graphiques de pointe, comme Digital Still Camera et l'imagerie.
<b>eciRGB_v2 SIM.</b>	Paramètre recommandé par l'European Color Initiative.
<b>DCI SIM.</b>	Paramètre de couleur pour l'image numérique.
<b>REC-Bt709</b>	Paramètre de couleur pour la télévision en haute définition.
<b>HIGH BRIGHT (HAUTE LUMINOSITÉ)</b>	Paramètre de luminosité le plus élevé.
<b>FULL (COMPLET)</b>	Gamme de couleurs native de l'écran LCD. Ce pré-réglage est adapté aux applications prenant en charge les fonctions de gestion des couleurs.
<b>DICOM SIM.</b>	Paramètre conforme à la norme DICOM pour la fonction GSDF (Grayscale Standard Display Function).
<b>PROGRAMMABLE</b>	Permet le calibrage du matériel à l'aide du logiciel GammaCompMD QA de NEC Display Solutions (certains paramètres OSD sont désactivés).

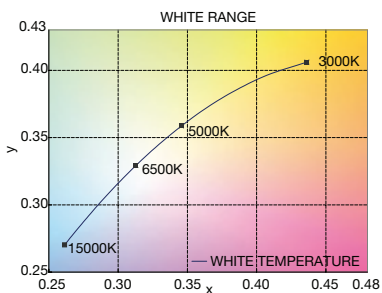
MODE	BUT
LUMINOSITE	Permet de régler la luminance globale de l'image et du fond d'écran.
BLANC	Permet de régler la température des blancs ou les paramètres x et y. Une température de couleur basse confère à l'écran une teinte rougeâtre, alors qu'une température plus élevée lui confère une teinte bleuâtre. Une valeur x élevée permet de tendre vers le rouge, alors qu'une valeur y élevée confère une teinte verdâtre. Des valeurs basses donnent un blanc bleuté.  <p>The graph shows the relationship between white temperature (K) and the x and y chromaticity coordinates. The x-axis ranges from 0.25 to 0.48, and the y-axis ranges from 0.25 to 0.43. A curve represents the white temperature, with points marked for 15000K, 65000K, 50000K, and 30000K. The label 'WHITE RANGE' is at the top, and 'WHITE TEMPERATURE' is at the bottom.</p>

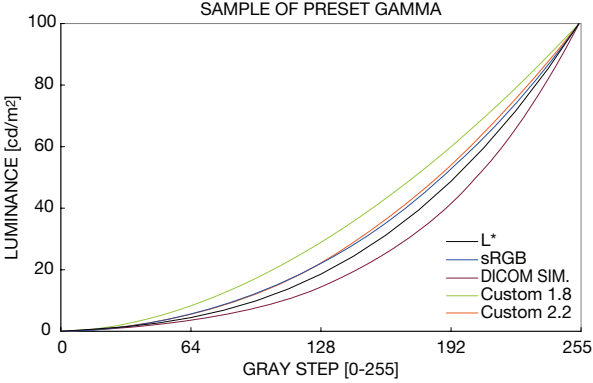
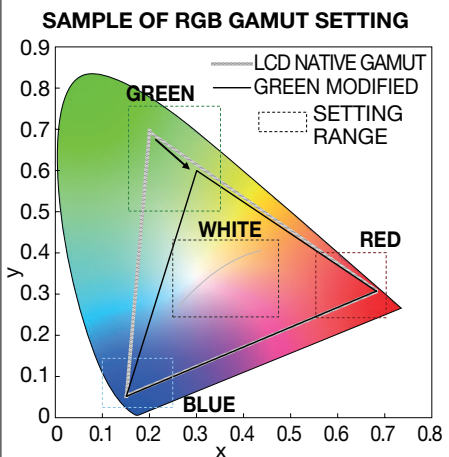
<p>GAMMA</p>	<p>Vous permet de sélectionner manuellement le niveau de luminosité des gris. Il y a cinq possibilités : sRGB, L STAR, DICOM SIM. et CST. Nous vous conseillons d'afficher à l'écran les données de la nuance de gris.</p> <p>sRGB : paramètre GAMMA pour sRGB.  L STAR : paramètre GAMMA pour l'espace de couleurs CIELAB.  DICOM SIM. : la fonction DICOM GSDF (Grayscale Standard Display Function) est généralement utilisée pour l'imagerie médicale.  CST : il est possible de régler la VALEUR PERS. lorsque le mode CST est sélectionné comme paramètre de SELECTION GAMMA.  VALEUR PERS. : la valeur gamma est comprise entre 0,5 et 4,0 (réglage par paliers de 0,1).</p> 
<p>NOIR</p>	<p>Règle la luminosité du noir.</p>
<p>ROUGE VERT BLEU</p>	<p>Règle la gamme de couleurs.</p> 
<p>EMULATION DE LA VISION DES COULEURS</p>	<p>Permet de prévisualiser les différences typiques de vision humaine et est utile pour l'évaluation de la perception chez les personnes avec de telles différences. La prévisualisation est disponible en quatre modes : Les types P (Protanopie), D (Deutéranopie) et T (Tritanopie) émulent les différences de vision des couleurs et l'échelle de gris peut être utilisée pour évaluer la visibilité du contraste.</p> <p>REMARQUE : la perception et l'expérience de la couleur de l'écran varient en fonction de la vision de l'utilisateur, y compris ceux avec troubles de la vision des couleurs.</p> <p>Une simulation illustre la perception des personnes souffrant de ces troubles. Il ne s'agit pas de ce qu'ils voient réellement. Cette simulation reproduit la perception à forte vision des couleurs de type P, D ou T. Les personnes avec une vision des couleurs faibles verront exactement pareil, ou presque, que celles avec une vision des couleurs normale.</p>
<p>UNIFORMITE</p>	<p>Cette fonction permet de remédier électroniquement aux éventuels problèmes d'uniformité du blanc et des couleurs, caractéristiques de la technologie LCD. Elle améliore la fidélité des couleurs à l'écran et homogénéise la luminosité.</p> <p>REMARQUE : une valeur élevée produit un meilleur effet, mais peut réduire le rapport de contraste.</p>
<p>METAMERISME</p>	<p>Permet de compenser les différences de couleur avec les autres écrans.</p> <p>Désactivez cette fonction si vous préférez régler les couleurs en fonction du mode d'image défini.</p>

**REMARQUE :** - Lorsque le MODE IMAGE diffère du profil de couleur ICC de votre ordinateur, il est possible que la reproduction de la couleur soit incorrecte.

- Le logiciel MultiProfiler, développé par NEC Display Solutions, est conseillé pour des fonctions étendues de gestion des couleurs, comme l'émulation de profil ICC ou l'émulation d'impression. La dernière version du logiciel MultiProfiler est disponible sur le site Web NEC Display Solutions.

## Le paramètre SPECTRAVIEW ENGINE est désactivé :

Cinq modes d'image vous sont proposés. Pour en sélectionner un, accédez au menu MODE IMAGE de l'OSD, ou utilisez le bouton MODE IMAGE de la télécommande.

DisplayPort1, DisplayPort2, OPTION\*, HDMI1, HDMI2, C MODULE\*<sup>2</sup>

STANDARD → sRGB → CINEMA → CUSTOM1 → CUSTOM2 → HIGHBRIGHT



\* : la disponibilité de cette fonction varie selon la carte d'option utilisée.

\*<sup>2</sup>: cette entrée est disponible lorsque le module de calcul Raspberry Pi facultatif et sa carte d'interface sont installés.

MP

STANDARD → CINEMA → CUSTOM1 → CUSTOM2 → HIGHBRIGHT



## Types de préréglages

PREREGLAGE	BUT
<b>HIGH BRIGHT (HAUTE LUMINOSITÉ)</b>	Paramètre de luminosité le plus élevé.
<b>STANDARD</b>	Paramètre par défaut.
<b>sRGB</b>	Espace de couleur standard utilisé pour Internet, les systèmes d'exploitation Windows et les appareils photo numériques. Paramètre conseillé pour la gestion des couleurs en général.
<b>CINEMA</b>	Paramètre amplifiant les tons sombres : idéal pour les films
<b>CUSTOM</b>	Paramètre personnalisé.

# Commandes OSD (On-Screen-Display)

**REMARQUE :** selon le modèle ou l'équipement facultatif, certaines fonctions peuvent ne pas être disponibles.

Source d'entrée

Icônes du menu principal

Élément du menu principal

Sous-menu

The screenshot shows the OSD menu for HDMI1. At the top, there are icons for INPUT, PICTURE, AUDIO, SCHEDULE, MULTINPUT, OSD, MULTISP, PROTECT, CONTROL, OPTION, SYSTEM, and C MODULE. The main menu is divided into three columns: PICTURE MODE (BRIGHTNESS, GAMMA, COLOR, CONTRAST, SHARPNESS, UHD UPSCALING, ASPECT, ADVANCED, ROTATION, SPECTRAVIEW ENGINE, RESET), PICTURE MODE (PRESET, LUMINANCE, BLACK, GAMMA, CUSTOM VALUE, WHITE, WHITE (x, y), RED (x, y), GREEN (x, y), BLUE (x, y), COLOR VISION EMU, UNIFORMITY, METAMERISM, COLOR CONTROL), and SVE-1 SETTING PROGRAMMABLE1 (LUMINANCE 100%, BLACK 5%, GAMMA sRGB, CUSTOM VALUE ---, WHITE 6500 K, WHITE (x, y) x: 0.279 y: 0.292, RED (x, y) x: 0.683 y: 0.306, GREEN (x, y) x: 0.191 y: 0.709, BLUE (x, y) x: 0.153 y: 0.044, COLOR VISION EMU OFF, UNIFORMITY OFF, METAMERISM ON/OFF). At the bottom, there are sliders for R, Y, G, B, and M, each with a '+' sign and a '0' value. A touch guide at the bottom indicates: Select (arrow), Goto Adjustment (SET), Return (EXIT), and Close (MENU).

\* : ce menu est uniquement disponible lorsque le module de calcul Raspberry Pi facultatif et sa carte d'interface sont installés.

Paramètres de réglage

Utilisez les boutons HAUT et BAS pour accéder à un sous-menu.

Appuyez sur SET/ POINT ZOOM pour sélectionner une option.

Appuyez sur HAUT ou BAS, PLUS ou MOINS pour sélectionner la fonction ou le paramètre à régler.

Appuyez sur MENU ou EXIT.

Utilisez les boutons HAUT et BAS pour accéder à un sous-menu.

Appuyez sur ENTREE pour sélectionner une option.

Appuyez sur les boutons HAUT ou BAS, PLUS ou MOINS pour sélectionner.

Appuyez sur EXIT

**Panneau de commande**

**Ecran OSD**

Paramètre

ENTREE	
DisplayPort1	Permet de sélectionner le signal d'entrée.
DisplayPort2	
HDMI1	
HDMI2	
HDMI3	
MP	Permet d'afficher des images ou des vidéos enregistrées sur une carte microSD ou un périphérique de stockage USB. Reportez-vous au menu Lecteur multimédia ainsi qu'à la <a href="#">page 22</a> .
MODULE DE CALCUL*6	Permet de sélectionner le signal d'entrée.
OPTION*3	Permet de sélectionner le signal d'entrée.
IMAGE	
MODE IMAGE	Cette option permet de sélectionner un mode d'image : SpectraView Engine = ARRET : [HIGHBRIGHT], [STANDARD], [sRGB], [CINEMA], [CUSTOM1], [CUSTOM2]. SpectraView Engine = MAR : [SVE-1 SETTINGS], [SVE-2 SETTINGS], [SVE-3 SETTINGS], [SVE-4 SETTINGS] ou [SVE-5 SETTINGS]. Voir <a href="#">page 29</a> . REMARQUE : si l'option BLANC est définie sur NATIVE lorsque la fonction SPECTRAVIEW est activée, cette option ne fonctionne pas. Afin de pouvoir définir une valeur personnalisée, définissez l'option CST sur GAMMA.
LUMINOSITE*1	
RETROECLAIRAGE	Règle la luminosité globale de l'image et de l'arrière-plan. Appuyez sur + ou - pour procéder à des réglages. REMARQUE : Lorsque le MODE1 ou MODE2 est sélectionné dans CAPTEUR LUMIERE, cette fonction ne peut pas être modifiée.
LUMINOSITE*2	Règle la luminosité de l'image en fonction du fond. Appuyez sur + ou - pour procéder à des réglages.
GAMMA*1, *2, *5	Sélectionnez une correction gamma afin d'obtenir une meilleure qualité d'image. Le choix du paramètre adéquat dépend de l'usage que vous faites du moniteur.
NATIF	La correction gamma est traitée par l'écran LCD.
2,2	Correction gamma qu'il convient d'appliquer lors de l'utilisation d'un ordinateur.
2,4	Adapté à la vidéo (DVD, etc.)
S GAMMA	Gamma spécial pour certains types de films. Accentue les parties foncées et diminue les parties claires de l'image (S-Curve).
DICOM SIM.	Courbe GSDF DICOM simulée pour le type LCD.
HDR-ST2084 (PQ)	Paramètre gamma pour signal HDR (généralement lié aux vidéos en streaming et aux disques UHD).
HDR-HYBRID LOG	Paramètre gamma pour signal HDR (généralement lié aux diffusions UHD). Le système gamma peut être modifié.
PROGRAMMABLE1, 2, 3	Une courbe gamma programmable peut être chargée par le biais du logiciel NEC facultatif.
SELECT HDR AUTO <small>Entrée HDMI uniquement</small>	La correction GAMMA du signal HDR est automatiquement définie sur HDR-ST2084 (PQ) ou HDR-HYBRID LOG.
COULEUR*2	
COULEUR	Règle la profondeur de couleur de l'écran. Appuyez sur + ou - pour procéder à des réglages.
TEMPERATURE COULEURS*1	Permet de régler la température des couleurs de tout l'écran. Une température de couleurs basse confère une teinte rougeâtre à l'écran. Une température de couleurs élevée confère une teinte bleuâtre à l'écran. Afin d'affiner le réglage de la température, vous pouvez ajuster les niveaux R/V/B du point blanc. Pour ce faire, le paramètre TEMP COULEUR doit être défini sur AU CHOIX. REMARQUE : la température de couleurs 6 500 k est prédéfinie dans le menu MODE IMAGE et ne peut pas être modifiée. Lorsque le mode PROGRAMMABLE1, PROGRAMMABLE2 ou PROGRAMMABLE3 est sélectionné dans CORRECTION GAMMA, vous ne pouvez pas modifier cette fonction.
CONTROLE COULEURS	Règle la teinte du rouge, du jaune, du vert, du cyan, du bleu et du magenta.
TEINTE*4 <small>Entrée MP uniquement</small>	Règle la teinte de l'écran. Appuyez sur + ou - pour procéder à des réglages.
CONTRASTE*1, *2	Règle la luminosité de l'image en fonction du signal d'entrée. Appuyez sur + ou - pour procéder à des réglages.
NETTETE*1	Ajuste la netteté de l'image. Appuyez sur + ou - pour procéder à des réglages.
UHD UPSCALING*1	Produit un effet haute définition.

\*1 : si SPECTRAVIEW ENGINE est défini sur MARCHE, cette fonction n'est pas disponible.

\*2 : cette fonction n'est pas disponible lorsque sRGB est sélectionné dans MODE IMAGE.

\*3 : la disponibilité de cette fonction varie selon la carte d'option utilisée.

\*4 : cette fonction n'est pas disponible pour les images fixes transférées via l'entrée MP.

\*5 : la fonction SPECTRAVIEW ENGINE doit être désactivée lorsque le signal HDR est utilisé.

\*6 : cette fonction est uniquement disponible lorsque le module de calcul Raspberry Pi et sa carte d'interface sont installés.



ASPECT	<p>Permet de définir le format de l'image.</p> <p>REMARQUE : si le paramètre ASPECT est défini sur DYNAMIQUE, l'image s'affiche complètement avant de pivoter. Lorsque l'option ASPECT est définie sur DYNAMIQUE ou ZOOM, l'image s'affiche sur la totalité de l'écran, puis la fonction TILE MATRIX s'initialise. L'aspect initial est ensuite rétabli (s'il a été modifié pendant que l'option TILE MATRIX était activée, le nouveau réglage est appliqué).</p> <p>Si un économiseur d'écran est configuré, le réglage ASPECT est automatiquement défini sur PLEIN ECRAN. Une fois l'économiseur d'écran désactivé, le réglage ASPECT que vous aviez précédemment appliqué est rétabli.</p> <p>Cette fonction n'est pas disponible si le paramètre MOUVEMENT est activé dans le menu ECONOMISEUR ECRAN. Les paramètres DYNAMIQUE et ZOOM ne s'appliquent qu'une fois l'option TILE MATRIX désactivée. Consultez la section « POINT ZOOM » (page 59) pour en savoir plus sur les limites de cette fonction.</p> <p>Aucun zoom n'est possible avec une image dont la résolution d'entrée est de 3 840 x 2 160 (60 Hz) ou 4 096 x 2 160 (60 Hz).</p>
NORMAL	Permet d'afficher l'image au format défini par la source.
COMPLET	L'intégralité de l'écran est occupée.
LARGE	Permet d'étendre les images 16:9 pour remplir la totalité de l'écran.
DYNAMIQUE	Permet d'étendre les images 4:3 non linéaires, de manière à remplir la totalité de l'écran. Une partie de l'image sera tronquée suite à l'expansion.
1:1	Permet d'afficher l'image au format de pixel 1:1. Si la résolution en entrée est supérieure à la valeur recommandée, l'image est réduite afin d'être adaptée à l'écran.
ZOOM	Permet d'effectuer un zoom avant ou arrière.
	REMARQUE : la portion de l'image située en dehors de la zone d'affichage active n'est pas visible. La réduction d'une image peut entraîner une dégradation de sa qualité.
ZOOM	Maintient le rapport du format lors du zoom.
HZOOM	Valeur du zoom horizontal.
VZOOM	Valeur du zoom vertical.
POS H	Position horizontale.
POS V	Position verticale.
AVANCE	
SURBALAYAGE Entrées HDMI1, HDMI2, HDMI3, MP et OPTION*1 uniquement	Certains formats vidéo peuvent nécessiter différents modes de numérisation pour un meilleur affichage de l'image.
ACTIVE	La taille de l'image est supérieure à celle pouvant être affichée. Certaines images sont coupées. L'écran affiche environ 95 % de l'image.
DESACTIVE	La taille de l'image est adaptée à la zone d'affichage. L'écran affiche toute l'image. Ce paramètre peut déformer l'image. REMARQUE : si vous utilisez un ordinateur avec sortie HDMI, sélectionnez « ARRET ».
AUTO	Permet de définir automatiquement la taille de l'image. REMARQUE : cette fonction n'est pas disponible lorsque le signal d'entrée est défini sur MP.
DESENTRELACE	Sélectionne la fonction de conversion IP (entrelacé vers progressif). REMARQUE : l'option ROTATION IMAGE n'est pas disponible. Lorsque l'option SUPER est sélectionnée dans la section MODIFICATION ENTREE, cette fonction ne peut pas être modifiée.
ACTIVE	Convertit les signaux entrelacés en signaux progressifs. Ce paramètre est le paramètre par défaut.
DESACTIVE	Désactive la conversion IP. Ce paramètre convient le mieux aux films mais augmente le risque de rétention d'image.
TELECINEMA Entrées HDMI1, HDMI2, HDMI3 et MP uniquement	Détecte automatiquement la durée d'image source pour une qualité optimale. REMARQUE : si l'option TELECINEMA est définie sur AUTO, activez la fonction DESENTRELACE.
CONTRASTE ADAPT*2 Entrées HDMI1, HDMI2, HDMI3 et MP uniquement	Définit le niveau de réglage pour le contraste dynamique. Avec l'option RAPIDE, l'image est nette mais la luminosité instable en raison de la grande variation des contrastes.

\*1 : la disponibilité de cette fonction varie selon la carte d'option utilisée.

\*2 : si SPECTRAVIEW ENGINE est défini sur MARCHE, cette fonction n'est pas disponible.













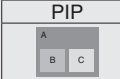
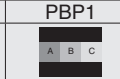
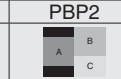
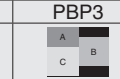

ROTATION	Permet d'inverser l'image verticalement ou horizontalement, ou de la faire pivoter. Sélectionnez cette option en appuyant sur + ou -. REMARQUE : Cette fonction n'est pas disponible si MOUVEMENT est activé dans ECONOMISEUR ECRAN.
ROTATION IMAGE	REMARQUE : si le paramètre ASPECT est défini sur DYNAMIQUE, l'image s'affiche complètement avant de pivoter. Lorsque l'option ROTATION IMAGE est définie sur un paramètre autre que AUCUNE, les fonctions suivantes sont désactivées : MODE MULTI-IMAGE, MESSAGE TEXTE, IMAGE FIXE, POINT ZOOM et TILE MATRIX. L'entrelacement du signal d'entrée peut provoquer une altération de l'image.
AUCUN	Mode normal. <span style="float: right;">AB</span>
ROTAT. H	L'image s'inverse de droite à gauche. <span style="float: right;">BA</span>
ROTAT. V	L'image s'inverse de haut en bas. <span style="float: right;">VB</span>
ROTAT. 180°	L'image pivote à 180 degrés. <span style="float: right;">BA</span>
TOURNER OSD	Détermine la direction d'affichage OSD. L'activation de cette fonction permet d'inverser l'OSD en fonction de l'image.
SPECTRAVIEW ENGINE	Sélectionnez « MARCHE » pour activer SPECTRAVIEW ENGINE (voir page 29).
REINITIALISER	Permet de réinitialiser les paramètres IMAGE, à l'exception des options SPECTRAVIEW ENGINE et MODE IMAGE.
<b>AUDIO</b>	
VOLUME	Permet d'augmenter ou de diminuer le volume de la sortie audio.
BALANCE	
BALANCE	Permet de définir les paramètres de sortie audio sur STEREO ou MONO. Si vous choisissez l'option STEREO, réglez la balance G/D. Appuyez sur le bouton + pour déplacer le curseur du son stéréo vers la droite. Appuyez sur le bouton - pour déplacer le curseur du son stéréo vers la gauche. REMARQUE : le paramètre BALANCE n'est pas disponible si vous avez choisi l'option MONO.
SURROUND	Son surround artificiel. REMARQUE : l'option SORTIE LIGNE n'est pas disponible lorsque cette fonction est activée.
EGALISEUR	
AIGUS	Permet d'accentuer ou de réduire le son hautes fréquences. Appuyez sur le bouton + pour augmenter les aigus. Appuyez sur le bouton - pour diminuer les aigus.
GRAVES	Permet d'accentuer ou de réduire le son basses fréquences. Appuyez sur le bouton + pour augmenter les graves. Appuyez sur le bouton - pour diminuer les graves.
ENTREE AUDIO	Permet de sélectionner une source d'entrée audio parmi les suivantes : [HDMI1], [HDMI2], [HDMI3], [DisplayPort1], [DisplayPort2], [IN], [MP], [OPTION]*1.
AUDIO MULTI-IMAGE	Permet de sélectionner la source audio à utiliser lorsque l'option MULTI-IMAGE est activée. Si le numéro d'une image est sélectionné, la musique associée est lue.
SORTIE LIGNE	Sélectionnez VARIABLE pour contrôler le niveau de sortie de ligne avec le bouton VOLUME.
DUREE AUDIO	
DUREE AUDIO	Permet de définir la durée d'attente avant la l'émission du son. Le paramètre TPS RETARD peut être défini sur une valeur comprise entre 0 et 100 millisecondes. Activez cette fonction en sélectionnant l'option MAR.
TPS RETARD	
REINITIALISER	Permet de réinitialiser tous les paramètres AUDIO, à l'exception du VOLUME.

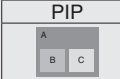
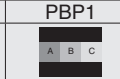
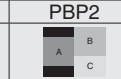
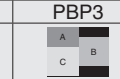
\*1 : la disponibilité de cette fonction varie selon la carte d'option utilisée.

## CALENDRIER

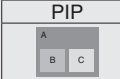
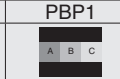
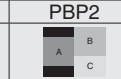
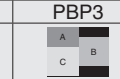
PARAM. CALENDRIER	<p>Permet de créer un calendrier d'utilisation.</p> <p>Parcourez et modifiez le calendrier à l'aide des boutons ▲ ▼, + et -. Utilisez le bouton SET/ZOOM de la télécommande ou les commandes de modification d'entrée du moniteur pour sélectionner des paramètres.</p> <p>REMARQUE : configurez les paramètres DATE ET HEURE avant les paramètres de calendrier.</p> <p>Les calendriers configurés sont enregistrés à la fermeture de la fenêtre PARAM. CALENDRIER.</p> <p>Si certains calendriers sont associés à la même période, la priorité est donnée aux paramètres ayant les valeurs les plus élevées.</p> <p>Si l'option PROGRAMMATEUR ARRET est activée, PARAM. CALENDRIER n'est pas disponible.</p> <p>Lorsque vous sélectionnez un signal d'entrée ou un mode d'image non valide, celui-ci s'affiche en rouge. Les calendriers ne sont pas actifs tant que la fenêtre PARAM. CALENDRIER est ouverte. Reportez-vous à la <a href="#">page 46</a>.</p>
PARAMETRES	Sélectionnez ACTIVER pour activer le calendrier. Un maximum de 30 calendriers peuvent être définis.
ALIMENTATION	Paramètre applicable à l'alimentation du moniteur. Activez ou désactivez-le pour chaque calendrier.
HEURE	Définissez l'heure d'activation du calendrier. Si vous ne souhaitez pas définir d'heure spécifique, choisissez [--].
ENTREE	Définissez un signal d'entrée pour le calendrier. Pour utiliser le signal d'entrée défini au moment de l'activation du calendrier, choisissez [--]. Lorsque vous configurez l'option ENTREE, veillez à activer le paramètre applicable à l'alimentation.
MODE IMG	Définissez un mode image pour le calendrier. Pour utiliser le mode image défini au moment de l'activation du calendrier, choisissez [--]. Lorsque vous configurez l'option MODE IMG, veillez à activer le paramètre applicable à l'alimentation.
	Choisissez un élément de la liste ci-dessous (une seule sélection possible).
DATE	Ce paramètre est dédié aux opérations à exécuter sur une journée, ou aux opérations non régulières.
CHAQUE JOUR	Ce paramètre permet de répéter les opérations chaque jour.
CHAQUE SEM.	Ce paramètre permet de répéter les opérations chaque semaine.
JOUR DE SEMAINE	Ce paramètre permet d'exécuter les opérations en semaine. Cet élément est défini en fonction des paramètres FIN DE LA SEMAINE et VACANCES. Les jours qui ne sont pas définis sur FIN DE LA SEMAINE et VACANCES sont considérés comme des jours de semaine.
FIN DE LA SEMAINE	Sélectionnez ce paramètre si les opérations s'effectuent en fin de semaine. Le calendrier s'exécute à la date définie dans les paramètres FIN DE LA SEMAINE.
VACANCES	Le calendrier s'exécute à la date définie dans les paramètres VACANCES.
LISTE CALENDRIER	Liste des calendriers. Permet d'en afficher jusqu'à 30.
PARAMETRES VACANCES	
N °	Crée un calendrier VACANCES pour le moniteur.
ANNEE MOIS JOUR SEMAINE	Définissez ANNEE et MOIS. Sélectionnez JOUER ou SEMAINE. JOUR : Définissez un jour. SEMAINE : Définissez une semaine et un jour de la semaine. Si les options MOIS ou ANNEE sont définies sur [--], tous les jours constituant ces périodes sont considérés comme des vacances.
DERNIER JOUR	Définissez une date de fin pour les vacances. Si votre calendrier s'étend sur plusieurs années, définissez un calendrier pour chaque année. REMARQUE : tant que le paramètre JOUR n'est pas configuré, le paramètre DERNIER JOUR n'est pas disponible. Si le mois ou l'année est défini sur [--] dans les paramètres VACANCES, le paramètre DERNIER JOUR n'est pas disponible.
SET/SUPPRIMER	Permet de configurer ou de supprimer un calendrier.
REGLAGE FIN DE SEMAINE	
FIN DE LA SEMAINE	Définissez le jour de la semaine.
DATE ET HEURE	Permet de définir la date, l'heure et la région pour l'heure d'été. La date et l'heure doivent être définies pour que la fonctionnalité CALENDRIER soit activée. REMARQUE : si le moniteur reste éteint pendant deux semaines, les paramètres de date et d'heure sont réinitialisés et la fonction HORLOGE cesse de fonctionner.
ANNEE	Permet de configurer l'année à afficher par l'horloge.
MOIS	Permet de configurer le mois à afficher par l'horloge.
JOUR	Permet de configurer le jour à afficher par l'horloge.
HEURE	Permet de configurer l'heure à afficher par l'horloge.
DATE/HEURE ACTUELLE	Permet d'afficher la date et l'heure actuelles.

HEURE D'ETE	Permet d'activer ou de désactiver l'heure d'été. REMARQUE : réglez le paramètre DATE ET HEURE avant de modifier le paramètre HEURE D'ETE.														
HEURE D'ETE	Si MAR est sélectionné, définissez les paramètres d'heure d'été ci-dessous.														
DEBUT MOIS	Définissez la date de passage à l'heure d'été.														
FIN MOIS	Définissez la date de fin de l'heure d'été.														
DIFF TEMPS	Permet de définir le décalage horaire.														
ARRET PROGRAMMATEUR	Permet d'éteindre le moniteur après une période déterminée. Cette période peut être comprise entre 1 et 24 heures. REMARQUE : le menu CALENDRIER n'est pas disponible si la fonction PROGRAMMATEUR ARRET est activée.														
REINITIALISER	Permet de réinitialiser les paramètres DATE ET HEURE et HEURE D'ETE du menu CALENDRIER.														
<b>MULTI-ENTREE</b>															
MAINT. MODE MULTI-IMAGE*1	Permet au moniteur de rester en mode MULTI-IMAGE et MESSAGE TEXTE après la mise hors tension. Après la remise sous tension, MULTI-IMAGE et MESSAGE TEXTE s'affichent sans avoir à entrer dans l'OSD.														
MODE MULTI-IMAGE*1, *3	Permet de sélectionner le nombre d'images et le format d'affichage.														
MULTI-IMAGE	Si « ARRET » est sélectionné, une image est affichée. Si « MARCHE » est sélectionné, plusieurs images sont affichées. Permet de sélectionner l'option PIP ou PBP. REMARQUE : lorsque cette option est activée, les fonctions MESSAGE TEXTE, TILE MATRIX, MOUVEMENT (dans la section ECONOMISEUR ECRAN), ROTATION IMAGE (à l'exception du paramètre AUCUNE) et SUPER (dans la section MODIFICATION ENTREE) le sont également.														
NOMBRE D'IMAGES	Permet de sélectionner 2, 3 ou 4 images. Une fois le nombre d'images sélectionné, choisissez le format d'affichage : PIP, PBP1, PBP2 ou PBP3. En fonction du nombre d'images, le format d'affichage est adapté. NOMBRE D'IMAGES : 2 <table border="1" style="margin-left: 20px;"> <tr> <td>PIP</td> <td>PBP1</td> </tr> <tr> <td></td> <td></td> </tr> </table> NOMBRE D'IMAGES : 3 <table border="1" style="margin-left: 20px;"> <tr> <td>PIP</td> <td>PBP1</td> <td>PBP2</td> <td>PBP3</td> </tr> <tr> <td></td> <td></td> <td></td> <td></td> </tr> </table> NOMBRE D'IMAGES : 4 <table border="1" style="margin-left: 20px;"> <tr> <td></td> <td>A : IMAGE 1    B : IMAGE 2 C : IMAGE 3    D : IMAGE 4</td> </tr> </table>	PIP	PBP1			PIP	PBP1	PBP2	PBP3						A : IMAGE 1    B : IMAGE 2 C : IMAGE 3    D : IMAGE 4
PIP	PBP1														
															
PIP	PBP1	PBP2	PBP3												
															
	A : IMAGE 1    B : IMAGE 2 C : IMAGE 3    D : IMAGE 4														
IMAGE ACTIVE*1, *2															
ACTIVE	Lorsque MULTI-IMAGE est défini sur « ARRET », [IMAGE 1] est l'image active. Si MULTI-IMAGE est défini sur « MARCHE », définition de l'image active. REMARQUE : Cette fonction dépend du réglage MULTI-IMAGE.														
ACTI. FENETRE	L'image active s'affiche au sein d'un cadre rouge.														
SELECT ENTREE*1, *2, *3	Permet de sélectionner l'entrée à utiliser pour le mode multi-image. Utilisez les boutons + et - pour effectuer votre sélection. REMARQUE : Cette fonction n'est pas disponible lorsque le réglage MULTI-IMAGE est défini sur « ARRET ». Après avoir choisi un nouveau signal d'entrée pour l'image active, appuyez sur SET.														
TAILLE DE L'IMAGE*1, *2, *4	Permet de définir la taille de l'image active. Appuyez sur le bouton SET/POINT ZOOM pour régler la taille de l'image. Appuyez sur + ou CH+ pour l'agrandir. Appuyez sur - ou CH- pour la diminuer. REMARQUE : cette fonction n'est disponible que lorsque le paramètre AFFICHAGES MULTIPLES est défini sur 4 IMAGES PBP. En fonction du paramètre applicable au mode AFFICHAGES MULTIPLES, il est possible que la taille de certaines images ne puisse pas être modifiée.														
POSITION DE L'IMAGE*1, *2, *4	Permet de définir la position de l'image active. Appuyez sur le bouton + pour déplacer l'image active vers la droite et appuyez sur le bouton - pour la déplacer vers la gauche. Appuyez sur le bouton ▲ pour déplacer l'image active vers le haut et appuyez sur le bouton ▼ pour la déplacer vers le bas.														
ROTATION	Si cette option est activée, toutes les images pivotent. Si cette option est désactivée, les paramètres de rotation de chaque image peuvent être définis. REMARQUE : si les options MESSAGE TEXTE, ROTATION IMAGE (à l'exception du paramètre AUCUNE) ou ECONOMISEUR D'ÉCRAN sont activées, cette fonction n'est pas disponible. Si l'option 1:1 est sélectionnée, les caractères et les lignes affichés peuvent être flous, en fonction de la résolution. Si l'option ROTATION est activée, les fonctions SET/POINT ZOOM et ROTATION IMAGE (à l'exception du paramètre AUCUNE) ne sont pas disponibles. Les paramètres de rotation applicables à chaque image sont appliqués lorsque la fonction AFFICHAGES MULTIPLES est désactivée. L'entrelacement du signal d'entrée peut provoquer une altération de l'image. Si le signal HDMI est défini sur MODE2, ou si l'option 3 IMAGES ou 4 IMAGES est sélectionnée sous NOMBRE D'IMAGES en mode AFFICHAGES MULTIPLES, la fonction ROTATION n'est pas disponible. Si l'option ROTATION est sélectionnée sous COMMANDE AFFICHAGES MULTIPLES pour le signal d'entrée et avec un taux de rafraîchissement élevé, il est possible que l'image ne s'affiche pas correctement. Pour éviter la survenue de ce problème, optez pour un taux de rafraîchissement faible.														
ASPECT DE L'IMAGE*1, *2, *4	Permet de sélectionner l'aspect de l'image active. Pour modifier le format de l'image, reportez-vous à la <a href="#">page 21</a> .														

\*1 : cette fonction est appliquée lorsque SUPER est sélectionné dans MODIFICATION ENTREE, MOUVEMENT dans ECONOMISEUR ECRAN, TILE MATRIX et ROTATION IMAGE sauf pour AUCUN.

\*2 : si l'option MESSAGE TEXTE est active ou que MULTI-IMAGE est désactivée, cette fonction n'est pas disponible.

\*3 : la disponibilité de cette fonction varie selon la carte d'option utilisée en tant qu'entrée pour le mode multi-image.

\*4 : cette fonction n'est pas disponible si le paramètre MODE MULTI-IMAGE est défini sur PIP et que le paramètre IMAGE ACTIVE est défini sur IMAGE1.

MESSAGE TEXTE*1, *2	REMARQUE : Lorsque MESSAGE TEXTE est défini, MODE MULTI-IMAGE et IMAGE FIXE ne sont pas disponibles. MESSAGE TEXTE est appliquée si le menu suivant est activé : MODE MULTI-IMAGE, TILE MATRIX, ECONOMISEUR ECRAN, ROTATION IMAGE, SUPER dans MODIFICATION ENTREE. Lorsque cette fonction est active, POINT ZOOM et IMAGE FIXE ne sont pas disponibles.
MODE	Active le message texte et vous permet de définir la direction horizontale ou verticale.
POSITION	Permet de sélectionner l'emplacement du message texte à l'écran.
TAILLE	Détermine la taille du message texte par rapport à la taille globale de l'écran.
DETECTION	Active la détection automatique du message texte.
SELECT ENTREE	Permet de définir le signal d'entrée pour l'image 1 et l'image 2.
ENTREE DETECTEE*4	Permet de sélectionner la méthode de détection des entrées que le moniteur doit utiliser, lorsque plusieurs sources de signal sont connectées. REMARQUE : lorsque le paramètre MODIFICATION ENTREE est défini sur SUPER, cette fonction ne peut pas être modifiée. Le paramètre ENTREE DETECTEE est appliqué lorsque la fonction CAPT HUMAIN est activée.
AUCUN	Le moniteur ne recherche pas de signaux provenant d'autres ports d'entrée vidéo.
1 <sup>ER</sup> DETECTE*2, *3	Si l'entrée vidéo actuellement définie n'émet aucun signal, le moniteur tente d'en détecter un au niveau des autres ports. Il bascule ensuite automatiquement sur la nouvelle entrée vidéo. Aucune autre recherche de signal n'est lancée tant que la source vidéo actuelle est active.
DERNIER DETECTE*2, *3	Lorsqu'une nouvelle source vidéo est connectée, le moniteur bascule automatiquement sur celle-ci. Si l'entrée vidéo actuellement définie n'émet aucun signal, le moniteur tente de détecter un signal au niveau des autres ports. Il bascule ensuite automatiquement sur la nouvelle entrée vidéo.
DETECTION PERSO*2	Permet de définir la priorité des signaux d'entrée. Lorsque l'option DETECTION PERSO est sélectionnée, le moniteur recherche uniquement les entrées présélectionnées. REMARQUE : seule la section PRIORITE3 permet de donner la priorité au signal d'entrée provenant d'une carte d'option de type autre que Slot2. Si vous attribuez le niveau de priorité 1, 2 ou 3 au port DisplayPort1, vous ne pouvez pas attribuer de priorité (SLOT2 (DP)). Si vous attribuez le niveau de priorité 1, 2 ou 3, vous ne pouvez pas attribuer de priorité au port DisplayPort1.
MODIFICATION ENTREE	Permet de définir la vitesse de modification de l'entrée. Si l'option RAPIDE est sélectionnée, la modification de l'entrée s'effectue plus rapidement, mais l'image est déformée lors du basculement entre des signaux. L'option SUPER vous permet de basculer encore plus rapidement entre les deux signaux sélectionnés. REMARQUE : en fonction de la carte d'option que vous utilisez, l'option SUPER peut ne pas être disponible. Si l'option SUPER est activée, les paramètres MODE MULTI-IMAGE, MESSAGE TEXTE, FIXE et POINT ZOOM ne sont pas disponibles.
PARAMETRE TERMINAL	
DisplayPort	Permet de choisir entre le mode DisplayPort [1.1a] ou [1.2]. En mode DisplayPort 1.1a, la fonctionnalité SST est automatiquement sélectionnée. En mode DisplayPort 1.2, vous pouvez choisir entre les fonctionnalités SST et MST. L'option DisplayPort 1.2 doit être sélectionnée lors de l'utilisation de la fonction Multi-Stream Transport. L'utilisation de la fonction Multi-Stream Transport nécessite de disposer de la carte graphique correspondante. Contactez votre fournisseur pour en savoir plus à ce sujet. REMARQUE : l'option Multi-Stream Transport n'est pas disponible si le signal d'entrée est de type DisplayPort IN2.
DEBIT	En mode DisplayPort 1.1a, l'option HBR est automatiquement définie. Si le mode DisplayPort 1.2 et la fonctionnalité SST sont activés, sélectionnez l'option HBR ou HBR2. Si le mode DisplayPort 1.2 et la fonctionnalité MST sont activés, l'option HBR2 est automatiquement définie.
HDMI	Permet de sélectionner MODE1 ou MODE2. MODE1 : la résolution maximale est de 4 096 x 2 160 (30 Hz) MODE2 : la résolution maximale est de 4 096 x 2 160 (60 Hz)
NIVEAU VIDEO	BRUT : permet de paramétrer l'ordinateur et d'afficher tous les signaux d'entrée dont les niveaux de gris sont compris entre 0 et 255. ETENDRE : permet de paramétrer l'équipement audiovisuel et d'étendre la plage des niveaux de gris de 16-235 à 0-255. AUTO : permet de configurer automatiquement les signaux d'entrée, en ajustant les équipements connectés. REMARQUE : cette fonction est disponible uniquement avec les paramètres HDMI, DisplayPort ou OPTION, et peut être sélectionnée dans le menu SIGNAL D'ENTREE.
FORMAT SIGNAL	Permet de sélectionner l'espace de couleurs en cas de signal HDMI/DisplayPort. Si l'option SLOT2 CH REGLAGE est définie sur 2CH, cette fonction n'est pas disponible.
REINITIALISER	Permet de réinitialiser les paramètres du menu MULTI-ENTREE, à l'exception des options ENTREE DETECTEE (priorité des signaux d'entrée uniquement), MODIFICATION ENTREE (ENTREE1 et ENTREE2), SELECT ENTREE, ASPECT IMAGE et DEBIT.

\*1 : cette fonction est appliquée lorsque SUPER est sélectionné dans MODIFICATION ENTREE, MOUVEMENT dans ECONOMISEUR ECRAN, TILE MATRIX et ROTATION IMAGE sauf pour AUCUN.

\*2 : la disponibilité de cette fonction varie selon la carte d'option utilisée en tant qu'entrée pour le mode multi-image.

\*3 : non applicable au MP.

\*4 : en fonction de l'appareil, la détection peut ne pas s'effectuer correctement.

OSD	
LANGUE ENGLISH DEUTSCH FRANÇAIS ITALIANO ESPAÑOL SVENSKA РУССКИЙ 中文 日本語	Sélectionnez la langue de l'OSD.
DUREE OSD	Éteint l'OSD après une période d'inactivité. Les durées prédéfinies s'échelonnent de 10 à 240 secondes.
POSITION OSD HAUT BAS DROITE GAUCHE	Détermine l'endroit de l'écran où l'OSD s'affiche.
INFORMATION OSD	Permet d'afficher ou de masquer les informations relatives au menu OSD. Ces informations apparaissent chaque fois que le signal ou la source d'entrée est modifiée. Un message d'avertissement s'affiche également si aucun signal n'est détecté, ou si celui-ci est hors de portée. Vous pouvez choisir la durée après laquelle les informations relatives au menu OSD doivent s'afficher, en sélectionnant une valeur comprise entre 3 et 10 secondes.
INFOS COMMUNICATION	L'adresse IP et l'identifiant du moniteur s'affichent lorsque vous appuyez sur le bouton AFFICHAGE de la télécommande.
TRANSPARENCE OSD	Permet de définir la transparence du menu OSD.
ROTATION DE L'OSD PAYSAGE PORTRAIT	Permet de définir l'orientation du menu OSD (paysage ou portrait). Permet d'afficher le menu OSD en mode Paysage. Permet d'afficher le menu OSD en mode Portrait.
GUIDE MENU	Le guide des touches s'affiche lorsque le menu OSD s'affiche. REMARQUE : cette fonction n'est pas disponible lorsque l'option TOURNER OSD est activée.
MEMO	Permet d'afficher le titre et le message MEMO via le serveur HTTP. Reportez-vous à la <a href="#">page 56</a> .
NOM D'ENTREE	Vous pouvez créer un nom pour l'entrée utilisée. Max. : 14 caractères, y compris les espaces, les lettres de A à Z, les chiffres de 0 à 9 et les symboles.
REINITIALISER	Permet de réinitialiser les paramètres suivants, dans le menu OSD : TEMPS OSD, POSITION DE L'OSD, INFORMATIONS OSD, TRANSPARENCE OSD.
AFFICHAGES MULTIPLES	
AUTO TILE MATRIX SETUP	<p>TILE MATRIX permet d'afficher une image sur plusieurs écrans (jusqu'à 100) par le biais d'un amplificateur de distribution. Permet le réglage automatique de TILE MATRIX en saisissant le nombre de moniteurs organisés horizontalement et verticalement sur le moniteur principal. Les paramètres suivants sont réglés automatiquement : IDENT. DU MONITEUR, TILE MATRIX, TILE MATRIX MEM, Signal d'entrée, REGLAGE SORTIE VIDEO, DisplayPort dans PARAMETRE TERMINAL.</p> <p>REMARQUE : la fonction ID AUTO est automatiquement exécutée. Nous vous recommandons de connecter les moniteurs en série à l'aide d'un câble DisplayPort. Cette fonction est déverrouillée si le paramètre MOUVEMENT, sous ECONOMISEUR ECRAN, est activé.</p> <p>Exemple d'une installation via LAN :</p> <p>ECRANS H 3 ECRANS V 3</p>
REGLAGE COPIE DEBUT COPIE TOUTES ENTREES	<p>Lorsque les moniteurs sont connectés en série, vous pouvez sélectionner les catégories de menu OSD à copier d'un moniteur à un autre.</p> <p>REMARQUE : les moniteurs doivent être connectés en série via des câbles LAN. Lorsque le moniteur est mis hors tension, la sélection des paramètres à copier est réinitialisée. Le nombre de moniteurs connectés pris en charge varie en fonction des caractéristiques du câble LAN utilisé.</p> <p>Sélectionnez OUI et appuyez sur le bouton SET pour commencer à copier.</p> <p>Tous les paramètres des terminaux d'entrée sont copiés lorsque vous sélectionnez cet élément. Par défaut, cette case est désactivée.</p>

TILE MATRIX	<p>Permet d'afficher une image sur plusieurs écrans (jusqu'à 100) par le biais d'un amplificateur de distribution.</p> <p>REMARQUE : une résolution basse n'est pas adaptée à l'affichage en mosaïque sur un grand nombre de moniteurs. L'amplificateur n'est pas utile si vous employez moins d'écrans.</p> <p>Cette fonction est déverrouillée lorsque vous sélectionnez ECONOMISEUR ECRAN, ou que vous définissez le paramètre ROTATION IMAGE sur une option autre que AUCUNE.</p> <p>Les options DYNAMIQUE et ZOOM ne sont pas disponibles lorsque la fonction TILE MATRIX est activée.</p> <p>La sélection des paramètres DYNAMIQUE ou ZOOM, dans le menu ASPECT, n'est prise en compte qu'une fois l'exécution de la fonction TILE MATRIX terminée (le cas échéant).</p> <p>Lorsque la fonction TILE MATRIX est activée, les éléments suivants ne sont pas disponibles : MODE MULTI-IMAGE, MESSAGE TEXTE, FIXE, POINT ZOOM. Reportez-vous à la <a href="#">page 59</a> pour en savoir plus sur la fonction POINT ZOOM.</p> <p>Si du contenu est lu par le lecteur multimédia lorsque la fonction TILE MATRIX est activée, il se peut que l'affichage des images ne soit plus synchronisé d'un écran à l'autre.</p> <p>Cette fonction n'est pas disponible lorsque le paramètre ECONOMISEUR D'ECRAN est activé.</p> <p>Lorsque l'option HDMI des paramètres du terminal est définie sur MODE2, la fonction TILE MATRIX n'est pas disponible.</p>
MONITEURS H	Nombre de moniteurs disposés horizontalement.
MONITEURS V	Nombre de moniteurs disposés verticalement.
POSITION	Sélectionnez la section de l'image en mosaïque à afficher sur le moniteur.
TILE COMP	Permet d'activer la fonctionnalité TILE COMP. Si la fonctionnalité TILE COMP est activée, vous pouvez ajuster la taille et la position d'une image affichée en appuyant sur le bouton + ou - de la télécommande.
ACTIVER	Permet d'activer les paramètres associés à la fonction TILE MATRIX.
TILE MATRIX MEM	Lorsque « ENTREE » est sélectionné, TILE MATRIX est appliqué à chaque entrée de signal.
COMMUN	L'intégralité des paramètres associés à la fonction TILE MATRIX sont enregistrés pour tous les signaux d'entrée.
ENTREE	L'intégralité des paramètres associés à la fonction TILE MATRIX sont enregistrés pour le signal d'entrée sélectionné.
CONTROLE ID	<p>Permet de configurer l'identifiant du moniteur (nombre de 1 à 100) et l'identifiant de groupe (lettre de A à J). Sélectionnez l'option ECR DETECTES pour afficher le numéro des moniteurs connectés en série par le biais d'un câble LAN.</p> <p>REMARQUE : n'éteignez pas les moniteurs et ne les mettez pas en veille lorsque les options REGL. ID/IP AUTO et REINI ID/IP AUTO sont activées.</p> <p>Plusieurs choix sont disponibles pour l'identifiant de groupe.</p>
REGL. ID/IP AUTO	Lorsque « SET » est sélectionné, la fenêtre REGL. ID/IP AUTO s'affiche. Ne connectez pas les périphériques réseau aux moniteurs connectés au réseau LAN.
REGLAGE ELEMENT	Sélectionnez un élément dans [IDENT. DU MONITEUR], [ADRESSE IP] et [ID et IP].
IDENT. DU MONITEUR	Lorsque l'option OUI est sélectionnée, les identifiants sont définis automatiquement pour tous les moniteurs.
ADRESSE IP	Définissez les trois premiers octets dans l'adresse de base. Le quatrième octet est automatiquement défini sur la valeur 1. Celle-ci est adaptée ensuite en fonction du nombre de moniteurs connectés via LAN. « ADRESSE DE BASE » s'affiche lorsque « ADRESSE IP » ou « ID et IP » est sélectionné dans REGLAGE ELEMENT.
ID et IP	Permet de définir « IDENT. DU MONITEUR » et « ADRESSE IP ».
NB DE BASE	Configurez une valeur pour le moniteur principal. Un identifiant individuel est ensuite attribué automatiquement aux autres moniteurs connectés en série. Celui-ci se base sur le numéro associé au moniteur principal, et peut être compris entre 1 et 100. Optez pour un nombre suffisamment faible afin que tous les moniteurs connectés soient inclus.
ADRESSE DE BASE	Lorsque l'option OUI est sélectionnée, l'adresse IP est définie automatiquement pour tous les moniteurs.
DEMAR REGL ID/IP	Lorsque l'option OUI est sélectionnée, tous les paramètres applicables à la fonction REGL. ID/IP AUTO sont activés.
MONITEURS DETECTES	Cet élément s'affiche si l'option REGLAGE ELEMENT est sélectionnée et si le paramètre DEMARRAGE ADRESSE IP/ID est défini sur OUI. Si le nombre de moniteurs détectés et le nombre d'identifiants actuellement attribués ne concordent pas, sélectionnez l'option REESAYER. Si le numéro affiché est correct, choisissez CONTINUER.
REINI ID/IP AUTO	Lorsque « REINITIALISER » est sélectionné, la fenêtre REINI ID/IP AUTO s'affiche.
REINIT. ELEMENT	Sélectionnez [IDENT. DU MONITEUR], [ADRESSE IP] ou [ID et IP]. Si le nombre de moniteurs connectés via LAN change, définissez la même valeur au niveau de l'option REGL. ID/IP AUTO, puis exécutez la fonction REINI ID/IP AUTO.
DEMAR REIN. ID/IP	Si vous choisissez l'option OUI, l'élément sélectionné sous REINIT. ELEMENT est réinitialisé. Une fois l'opération terminée, le message « TERMINE ! » s'affiche. REMARQUE : une fois la fonction REINI ID/IP AUTO activée, les paramètres ID MONITEUR et ADRESSE IP sont réinitialisés, même si les moniteurs sont connectés via LAN.
ECR DETECTES	Permet d'afficher le nombre de moniteurs détectés.
TRANSFERT COMMANDE	Lorsque cette option est activée, une commande est envoyée à tous les moniteurs connectés à l'aide de câbles LAN.
REINITIALISER	Permet de réinitialiser les paramètres du menu AFFICH MULTIPLES.



## PROTECTION AFFICHAGE

ECONOMIE D'ENERGIE	Permet de sélectionner l'option ACTIVER ou DESACTIVER. Si l'option ACTIVER est sélectionnée, définissez la durée après laquelle le moniteur passe en mode d'économie d'énergie suite à une perte de signal. Pour obtenir des détails supplémentaires, consultez la section INDICATEUR ALIM (reportez-vous à la <a href="#">page 43</a> ). REMARQUE : il est possible que l'envoi de données numériques, par la carte graphique, ne s'interrompe pas, même si plus aucune image ne s'affiche. Si cela se produit, le moniteur ne passe pas en mode de gestion de l'énergie. La fonction d'économie d'énergie est désactivée lorsque le paramètre CAPT HUMAIN est défini sur AUTO OFF ou AU CHOIX*3.
ECO ALIM AUTO	Permet de définir la durée après laquelle le moniteur passe en mode d'économie d'énergie lorsque le signal d'entrée est perdu.
MESS. ECO. ENERGIE	Lorsque le moniteur passe en mode Économie d'énergie, un message s'affichera une fois l'option MAR sélectionnée.
CONTROLE VENTILATEUR	Les ventilateurs de refroidissement permettent de réduire la température interne du moniteur, afin d'éviter qu'il ne surchauffe. Une fois l'option AUTO sélectionnée, vous pouvez régler la vitesse des ventilateurs, ainsi que la température à partir de laquelle ils doivent se déclencher.
STATUT DE LA CHALEUR	Permet d'afficher l'état des ventilateurs, du rétroéclairage et des capteurs de température.
ECONOMISEUR ECRAN	Utilisez la fonction ECONOMISEUR ECRAN pour réduire les risques de persistance de l'image. REMARQUE : l'image utilisée par l'économiseur d'écran s'affiche dans son intégralité. Une fois ce dernier désactivé, l'aspect défini est de nouveau appliqué. Il n'est pas possible d'activer l'ECONOMISEUR ECRAN avec un signal d'entrée d'une résolution de 3 840 x 2 160 (60 Hz) ou 4 096 x 2 160 (60 Hz). Quand l'option ECONOMISEUR ECRAN est activée, les fonctions suivantes ne sont pas disponibles : MODE MULTI-IMAGE, IMAGE FIXE, ROTATION IMAGE (à l'exception du paramètre AUCUNE), MESSAGE TEXTE, POINT ZOOM et TILE MATRIX.
GAMMA*1	L'option MAR permet de modifier le gamma du moniteur.
BACKLIGHT*1	La luminosité du rétroéclairage baisse lorsque ce paramètre est activé. REMARQUE : ne sélectionnez pas cette option si le paramètre CAPTEUR LUMIERE est défini sur MODE1 ou MODE2.
MOUVEMENT*2	L'image de l'écran est légèrement agrandie et se déplace dans 4 directions (HAUT, BAS, DROITE, GAUCHE) à des intervalles déterminés par l'utilisateur. Vous pouvez définir l'intervalle et le rapport de zoom.
COULEUR BORDURE COTE	Permet de régler la couleur des bordures latérales lors de l'affichage d'une image 4:3. Appuyez sur le bouton + de la télécommande pour éclaircir les bordures. Appuyez sur le bouton - de la télécommande pour assombrir les bordures. La couleur d'arrière-plan du lecteur multimédia est également modifiée.
DELAI MISE SOUS TENSION	Règle le délai du passage du mode « veille » au mode « sous tension ».
DELAI	Le « DELAI MISE SOUS TENSION » peut être défini entre 0 et 50 secondes.
LIEN VERS ID	Lorsque cette option est activée, une durée d'attente est associée à chaque moniteur. Si le nombre de moniteurs est important, cette même durée s'accroît.
ALERT MAIL	Permet d'envoyer un e-mail d'alerte (reportez-vous à la <a href="#">page 54</a> ).
CAPT INTELLI DONNEES SANS FIL	Sélectionnez « MAR » pour activer la fonction CAPT INTELLI DONNEES SANS FIL (voir <a href="#">page 61</a> ). Un mot de passe est requis pour utiliser la fonction.
REINITIALISER	Permet de réinitialiser tous les paramètres par défaut du menu PROTECTION AFFICHAGE (à l'exception de l'option DELAI MISE SOUS TENSION et CAPT INTELLI DONNEES SANS FIL).

## COMMANDE

INFOS RESEAU	Permet d'afficher les paramètres réseau actuellement définis.
LAN	REMARQUE : patientez quelques secondes après avoir modifié les paramètres LAN, le temps que ceux-ci soient appliqués.
REGLAGE IP	L'activation de cette option permet d'attribuer automatiquement une adresse IP au moniteur, à partir de votre serveur DHCP. Sa désactivation vous permet de saisir manuellement l'adresse IP et les données relatives au masque de sous-réseau (informations fournies par votre administrateur réseau). REMARQUE : si le paramètre [REGLAGE IP] est défini sur AUTO, contactez votre administrateur réseau pour connaître l'adresse IP.
ADRESSE IP	Si le paramètre [REGLAGE IP] est défini sur MANUEL, vous devez saisir l'adresse IP du moniteur manuellement.
MASQUE SUBNET	Si le paramètre [REGLAGE IP] est défini sur MANUEL, vous devez saisir les données relatives au masque de sous-réseau manuellement.
PASSERELLE PAR DEFAUT	Si le paramètre [REGLAGE IP] est défini sur MANUEL, vous devez définir la passerelle par défaut manuellement. REMARQUE : saisissez la valeur [0.0.0.0] pour réinitialiser ce paramètre.
DNS	Indiquez l'adresse IP de vos serveurs DNS. AUTO : ce réglage permet de récupérer automatiquement l'adresse IP du serveur DNS connecté au moniteur. MANUEL : vous devrez saisir manuellement l'adresse IP du serveur DNS connecté au moniteur.
DNS PRINCIPAL	Définissez les paramètres DNS principaux du réseau connecté au moniteur. REMARQUE : saisissez la valeur [0.0.0.0] pour réinitialiser ce paramètre.
DNS SECONDAIRE	Définissez les paramètres DNS secondaires du réseau connecté au moniteur. REMARQUE : saisissez la valeur [0.0.0.0] pour réinitialiser ce paramètre.

\*1 : si SPECTRAVIEW ENGINE est défini sur MARCHE, cette fonction n'est pas disponible.

\*2 : la disponibilité de cette fonction varie selon la carte d'option utilisée.

\*3 : cette fonction n'est disponible qu'en cas de connexion de l'unité de contrôle facultative.

MODIF MOT DE PASSE	Permet la modification du mot de passe de sécurité. Le mot de passe prédéfini en usine est 0000.
SECURITE	
MOT DE PASSE	Permet de définir un mot de passe de sécurité.
MODE SECURISE	
ARRET	Le mot de passe de sécurité n'est pas requis lorsque vous allumez le moniteur.
VERROUILL DEMARRAGE	Le mot de passe de sécurité est requis lorsque vous allumez le moniteur.
VERROUILL CONTROLE	Un mot de passe de sécurité doit être saisi lorsque vous appuyez sur un bouton de la télécommande ou du moniteur.
VERROUILL DOUBLE	Un mot de passe de sécurité doit être saisi lorsque vous allumez le moniteur, ou que vous appuyez sur un bouton de la télécommande ou du moniteur.
REGLAGE VERROUILL IR	Permet d'empêcher que le moniteur ne soit contrôlé par une télécommande sans fil. Lorsque cette option est activée, tous les paramètres associés le sont également. REMARQUE : la fonction REGLAGE VERROUILL IR s'applique uniquement aux boutons de la télécommande sans fil. Elle n'empêche pas l'accès aux boutons du moniteur. Pour revenir à un fonctionnement normal, appuyez sur le bouton AFFICHAGE de la télécommande pendant plus de 5 secondes.
SELECT MODE	Sélectionne le mode DEVER, ALL LOCK ou CUSTOM LOCK.
DEVER	Tous les boutons de la télécommande fonctionnent normalement.
ALL LOCK	Verrouille tous les boutons de la télécommande.
CUSTOM LOCK	Permet de sélectionner les boutons à verrouiller pour le bouton ALIM, VOLUME et ENTREE. Hormis les paramètres CUSTOM LOCK, les autres boutons de la télécommande sont verrouillés. ALIM : lorsque le réglage VERROUILLE est sélectionné, le bouton ALIM est verrouillé. VOLUME : lorsque DEVER est sélectionné, le volume minimum et maximum est défini entre VOL.0 et VOL.100. Les boutons VOLUME (+) et VOLUME (-) sont uniquement disponibles dans la plage volume minimum et maximum que vous avez définie. Lorsque le réglage VERROUILLE est sélectionné, le bouton VOLUME (+) et le bouton VOLUME (-) sont verrouillés. ENTREE : lorsque DEVER est sélectionné, vous pouvez choisir de déverrouiller jusqu'à trois boutons parmi DisplayPort1, DisplayPort2, HDMI1, HDMI2, HDMI3, LECTEUR MULTIMEDIA ou OPTION. Les boutons non sélectionnés sont verrouillés. Lorsque VERROUILLE est sélectionné, tous les boutons ENTREE sont verrouillés. CANAL : pour verrouiller les boutons de la télécommande applicables au canal, sélectionnez cette option puis appuyez sur ACTIVER. Les boutons CH/ZOOM (+) et (-) sont alors verrouillés.
REGLAGE VERROUILLAGE	Permet d'empêcher le contrôle du moniteur par ses boutons. Lorsque cette option est activée, tous les paramètres associés le sont également. REMARQUE : la fonction REGLAGE VERROUILLAGE s'applique uniquement aux boutons du moniteur. Elle ne permet pas d'empêcher l'accès aux boutons de la télécommande. Pour activer le verrouillage des boutons de contrôle, appuyez simultanément sur les boutons HAUT (▲) et BAS (▼) pendant plus de 3 secondes. Pour revenir à un fonctionnement normal, appuyez simultanément sur les boutons HAUT (▲) et BAS (▼) pendant plus de 3 secondes.
SELECT MODE	Sélectionne le mode DEVER, ALL LOCK ou CUSTOM LOCK.
DEVER	Tous les boutons sont disponibles dans le cadre d'une utilisation normale.
ALL LOCK	Verrouille tous les boutons de la télécommande.
CUSTOM LOCK	Permet de sélectionner les boutons à verrouiller pour le bouton ALIM, VOLUME et ENTREE. Hormis les paramètres CUSTOM LOCK, les autres boutons de la télécommande sont verrouillés. ALIM : lorsque le réglage VERROUILLE est sélectionné, le bouton ALIM est verrouillé. VOLUME : lorsque le réglage « DEVER. » est sélectionné, les volumes minimum et maximum sont définis entre VOL.0 et VOL.100. Les boutons PLUS (+) et MOINS (-) permettent uniquement d'évoluer entre ces valeurs minimales et maximales. Lorsque le réglage « VERROU. » est sélectionné, les boutons PLUS (+) et MOINS (-) sont verrouillés. ENTREE : lorsque le réglage DEVER est sélectionné, le bouton ENTREE/SET est déverrouillé. CANAL : pour verrouiller les boutons de la télécommande applicables au canal, sélectionnez VERROU. puis ACTIVER. Les boutons HAUT (▲) et BAS (▼) sont alors verrouillés.
DDC/CI <small>Entrée DisplayPort2 uniquement</small>	ACTIVER/DESACTIVER : ACTIVE ou DESACTIVE le contrôle et la communication bidirectionnelle du moniteur.
PING	Permet de vérifier que la connexion au réseau est correctement établie, en tentant de communiquer avec l'adresse IP prédéfinie.
ADRESSE IP	Permet de définir une ADRESSE IP pour l'envoi de la commande PING.
EXECUTER	Permet de vérifier qu'un signal peut être transmis au moniteur à partir de l'adresse IP, en envoyant une commande PING.
REINIT ADRESSE IP	Réinitialise le REGLAGE ADRESSE IP sur la valeur par défaut.



<b>VARIATION AUTO*1</b>	Permet d'ajuster automatiquement le système de rétroéclairage de l'écran LCD, en fonction de la luminosité ambiante.
<b>LUMINOSITE AUTO</b> Entrées DisplayPort1, DisplayPort2, MP et OPTION*3 uniquement	Règle le niveau de luminosité selon le signal en entrée. <b>REMARQUE</b> : ne sélectionnez pas cette option lorsque CAPTEUR LUMIERE est défini sur MODE1 ou MODE2.
<b>CAPTEUR LUMIERE</b>	Il est possible d'augmenter ou de diminuer le rétroéclairage de l'écran LCD selon la luminosité ambiante de la pièce. Si la pièce est lumineuse, le moniteur se règle en conséquence. Si la pièce est sombre, le moniteur ajuste également la gradation d'intensité. L'objectif de cette fonction est de rendre le visionnage plus agréable à l'œil selon les conditions de luminosité. <b>REMARQUE</b> : lorsque CAPTEUR LUMIERE est défini, RETROECLAIRAGE, LUMINOSITE AUTO et RETROECLAIRAGE sont désactivés dans les fonctions ECONOMISEUR ECRAN. Ne couvrez pas le capteur de lumière lorsque vous utilisez MODE1 ou MODE2.  Paramètre AMBIENT CAPTEUR LUMIERE dans l'OSD, sélectionnez MODE1 ou MODE2 et définissez LIMITE MAX, LUMINOSITE et OBSCURITE dans chaque mode. LIMITE MAX : Il s'agit du niveau maximum de rétroéclairage défini. LUMINOSITE : il s'agit du niveau de rétroéclairage sur lequel le moniteur se règle lorsque la luminosité ambiante est au plus haut. OBSCURITE : il s'agit du niveau de rétroéclairage sur lequel le moniteur se règle lorsque la luminosité ambiante est au plus bas. Lorsque CAPTEUR LUMIERE est activé, le niveau de RETROECLAIRAGE de l'écran s'adapte automatiquement à la luminosité de la pièce (voir figure ci-dessous). <div style="text-align: center;"> <p>Paramètre d'usine</p> <p>100%</p> <p>Limite du RETROECLAIR.</p> <p>Plage RETROECLAIR. lorsque défini sur LIMITE MAX.</p> <p>Niveau de RETROECLAIR. défini sur lequel se règle le moniteur lorsque le niveau de luminosité ambiante est élevé.</p> <p>0%</p> <p>OBSCURITE LUMINOSITE</p> <p>condition de luminosité de la pièce</p> <p>sombre lumineux</p> <p>..... Valeur du rétroéclairage de l'écran en mode MODE1</p> <p>———— Valeur du rétroéclairage de l'écran en mode MODE2</p> </div> Niveau de RETROECLAIR. défini sur lequel se règle le moniteur lorsque le niveau de luminosité ambiante est bas.
<b>GRADAT. RETROECLAIRAGE*1</b>	Permet d'ajuster automatiquement le système de rétroéclairage de chaque moniteur LCD, en fonction du signal d'entrée.
<b>CAPT HUMAIN*2</b>	CAPT HUMAIN propose trois paramètres : <b>REMARQUE</b> : ECONOMIE ENERGIE est désactivée lorsque AUTO OFF ou PERSONNALISE est sélectionné dans CAPT HUMAIN. Le paramètre CAPT HUMAIN est appliqué lorsque la fonction ENTREE DETECTEE est activée.
DESACTIVER	Aucune détection de mouvement.
AUTO OFF	A l'heure prédéfinie, si aucune personne n'est détectée, les fonctions RETROECLAIRAGE et VOLUME passent automatiquement en mode ARRET. Lorsqu'une personne s'approche du moniteur de nouveau, celui-ci revient automatiquement en mode normal.
PERSONNALISE	Si aucune présence n'est détectée, le volume et le rétroéclairage sont automatiquement ajustés en fonction des réglages définis. Aussitôt qu'une présence est de nouveau détectée, le moniteur revient en mode normal et affiche le signal d'entrée sélectionné dans SELECT ENTREE.
<b>INDICATEUR ALIM</b>	
INDICATEUR ALIM	Permet d'allumer ou d'éteindre le voyant. Si l'option ARRET est sélectionnée, le voyant ne s'allume pas lorsque le moniteur LCD est actif.
INDICATEUR DE PROG	Permet d'allumer ou d'éteindre le voyant conformément aux paramètres du calendrier. Si l'option ARRET est sélectionnée, le voyant ne s'allume pas lorsqu'un calendrier est actif.
<b>NETWORK FUNCTIONS (FONCTIONS RÉSEAU)</b>	Activez ou désactivez la fonctionnalité réseau des options suivantes : DISPLAY (AFFICHAGE) : permet d'activer ou désactiver la fonctionnalité réseau du contrôle à distance du moniteur. Si elle est désactivée, les éléments suivants ne fonctionnent pas : Commande externe, MESSAGERIE, Serveur HTTP, SNMP, CRESTON, AMX, PJLink, ainsi que les fonctions de connexion en série. <b>REMARQUE</b> : si l'option DISPLAY (AFFICHAGE) est désactivée, il est impossible de contrôler le moniteur lorsque celui-ci est branché en série. Prenez ceci en compte avant de procéder à la désactivation. COMPUTE MODULE (MODULE DE CALCUL) : permet d'activer ou désactiver la fonctionnalité réseau du module de calcul uniquement. MEDIA PLAYER (LECTEUR MULTIMÉDIA) : permet d'activer ou désactiver la fonctionnalité réseau du lecteur multimédia uniquement. Si elle est désactivée, les éléments suivants ne fonctionnent pas : REGLAGES DOSSIER PARTAGE et PARAM PART CARTE SD. Sous APPLY (APPLIQUER), surlignez YES (OUI) puis appuyez sur SET (DÉFINIR) pour enregistrer votre sélection. Si vous n'appuyez pas sur SET (DÉFINIR), votre sélection ne sera pas conservée. <b>REMARQUE</b> : pour appliquer une mise à jour de micrologiciel sur le réseau, les options DISPLAY (AFFICHAGE) et MEDIA PLAYER (LECTEUR MULTIMÉDIA) doivent être activées.

\*1 : si SPECTRAVIEW ENGINE est défini sur MARCHE, cette fonction n'est pas disponible.

\*2 : cette fonction n'est disponible qu'en cas de connexion du capteur optionnel.

\*3 : la disponibilité de cette fonction varie selon la carte d'option utilisée.

<b>USB</b>	
ALIMENTATION TACTILE <small>(non disponible)</small>	
COMMANDE EXTERNE	Lorsque cette option est activée, le moniteur peut être contrôlé par un appareil connecté au port USB2.
SOURCE PC	Permet de sélectionner un périphérique connecté au port USB1 et utilisé pour contrôler le moniteur. S'il s'agit d'un périphérique spécifique, sélectionnez PC EXTERNE ou OPTION. Le réglage OPTION est disponible uniquement si un ordinateur est connecté au port 2.
ALIMENTATION USB	Permet d'alimenter le port USB CM1 (2A). Utilisez l'option MARCHÉ à cette fin. REMARQUE : la consommation énergétique varie en fonction des périphériques USB connectés au moniteur.
<b>CEC</b>	
Cette fonction vous permet de contrôler les périphériques HDMI CEC connectés au port HDMI. CEC est l'abréviation de « Consumer Electronics Control » (« Contrôle de produits électroniques grand public »).	
CEC	Après avoir activé cette fonction, configurez les paramètres ci-dessous. REMARQUE : l'activation de cette fonction entraîne celle des paramètres ci-après. En fonction du périphérique connecté, il est possible que celui-ci ne fonctionne pas correctement. Lorsque le périphérique CEC HDMI connecté réceptionne une commande de lecture, le moniteur s'allume et le signal d'entrée est défini sur HDMI. Les périphériques HDMI CEC connectés peuvent être contrôlés via la télécommande sans fil fournie avec le moniteur.
ARRÊT AUTOMATIQUE	La mise en veille du moniteur (à l'aide de la télécommande ou du bouton d'alimentation intégré) entraîne la mise en veille simultanée du périphérique HDMI CEC. REMARQUE : si un enregistrement est en cours sur le périphérique HDMI CEC, ce dernier ne passe pas en mode veille.
RECEPTEUR AUDIO	Permet d'activer l'amplificateur audio HDMI CEC. Si l'option OUI est sélectionnée, le son provenant du périphérique HDMI CEC est émis à via l'amplificateur audio de même type. Le haut-parleur interne ou externe du moniteur est alors mis en sourdine. REMARQUE : pour activer la fonction RECEPTEUR AUDIO lorsqu'un amplificateur audio HDMI CEC est connecté au moniteur. Sélectionnez l'option NON si aucun périphérique audio CEC HDMI n'est connecté au moniteur.
RECHERCHE PERIPHERIQUE	Permet de détecter le périphérique CEC HDMI connecté au moniteur. Si cette opération réussit, le type et le nom de ce dernier s'affichent. Si cette opération échoue, le périphérique est automatiquement associé à la mention NON. Pour effectuer une nouvelle détection, sélectionnez l'option OUI. Une fois le périphérique détecté, vous pouvez modifier l'entrée correspondante.
REINITIALISER	Permet de réinitialiser tous les paramètres du menu CONTROLE, hormis les suivants : LAN, MODIF MOT DE PASSE, SECURITE et PING.
<b>OPTION</b>	
OPTION POWER	Permet au moniteur d'alimenter une carte d'option en mode ECONOMIE D'ENERGIE ou VEILLE. AUTO : le mode d'alimentation dépend de la présence d'une carte d'option connectée. ON : la carte d'option continue à être alimentée en mode d'économie d'énergie ou en mode veille. OFF : la carte d'option n'est plus alimentée en mode d'économie d'énergie ou en mode veille. REMARQUE : pour activer la fonction d'économie d'énergie afin qu'aucun signal ne soit émis lors de l'utilisation du logement 2, définissez le paramètre OPTION POWER sur AUTO ou MAR.
AUDIO*1	Permet de sélectionner le signal d'entrée audio en fonction des spécifications de la carte d'option insérée dans le logement 2. Pour pouvoir activer la fonction NUMERIQUE, le signal d'entrée et l'entrée audio doivent être définis sur OPTION. REMARQUE : NUMERIQUE est activé uniquement lorsque OPTION est sélectionné pour le signal d'entrée et OPTION pour ENTREE AUDIO.
<b>PC INTERNE*1</b>	
OFF WARNING <small>(Non réglable)</small>	
AUTO OFF	Le moniteur s'éteint automatiquement lorsqu'il se trouve en mode d'économie d'énergie, ou lorsque le PC interne est hors tension. REMARQUE : si vous désactivez cette fonction, le moniteur ne s'allume pas automatiquement lorsque le PC connecté est mis sous tension.
START UP PC	Cette fonction permet de démarrer le PC interne.
FORCE QUIT	Cette fonction permet de forcer l'arrêt du PC interne. Utilisez-la uniquement lorsque le système d'exploitation ne peut pas être arrêté manuellement.

\*1 : la disponibilité de cette fonction varie selon la carte d'option utilisée. Lorsque vous en modifiez le réglage, éteignez puis rallumez le moniteur.

SLOT2 CH REGLAGE	Permet de sélectionner le type de signal selon les spécifications de l'option Slot2.
AUTO	Permet de définir automatiquement le type de signal.
1CH	L'image liée au signal sélectionné sous SLOT2 CH SELECTION s'affiche en mode plein écran.
2CH	Le signal DisplayPort s'affiche dans la partie gauche de l'écran, tandis que le signal TMDS s'affiche dans la partie droite. Si l'un de ces signaux n'est pas pris en charge, le second s'affiche automatiquement en mode plein écran.
SLOT2 CH SELECTION	Cette fonction est uniquement disponible lorsque SLOT2 CH REGLAGE affiche 1CH.
DisplayPort	Permet d'afficher le signal DisplayPort provenant d'un PC avec logement 2 en mode plein écran.
TMDS	Permet d'afficher le signal TMDS provenant d'un PC avec logement 2 en mode plein écran.
REINITIALISER	Permet de réinitialiser les paramètres AUDIO du menu OPTION.
<b>SYSTEME</b>	
INFOS MONITEUR	Indique le modèle et le numéro de série de votre moniteur, ainsi que la version du micrologiciel. ECONOMIE CARBONE : Affiche l'économie de carbone estimée, en kg-CO2. Le facteur du bilan carbone dans le calcul de l'économie de carbone se base sur l'OCDE (Édition 2008). UTILISAT. DE CARBONE : Affiche l'utilisation de carbone estimée, en kg-CO2. Il s'agit de l'estimation arithmétique, et non de la valeur de mesure réelle. L'estimation est effectuée sans option.
MICROLOGICIEL	Permet d'afficher la version du micrologiciel dont est doté le moniteur.
ADRESSE MAC	Affiche l'ADRESSE MAC.
PREREGLAGE USINE	Tous les réglages par défaut sont restaurés. REMARQUE : vous pouvez réinitialiser l'ensemble des éléments associés aux moniteurs connectés en série. Veillez à ne pas réinitialiser tous les éléments par accident.
<b>MODULE DE CALCUL</b>	
MODULE DE CALCUL	Lorsqu'un module de calcul Raspberry Pi et sa carte d'interface sont installés, des menus supplémentaires peuvent être configurés. Ne modifiez pas les paramètres MODULE DE CALCUL vous-même.
ALIM	
SOURCE D'ENERGIE	Permet de contrôler l'alimentation du module de calcul.
DEMARRAGE AUTO	Permet d'ACTIVER automatiquement l'alimentation du module lorsque le moniteur est mis sous tension.
MENU SERVICE	
VERROUILLAGE	Permet de verrouiller les paramètres MODULE DE CALCUL.
DEMARRAGE MODE USB	Permet d'identifier le module en tant que périphérique USB relié à un ordinateur via son port USB2, afin de le programmer via le système d'exploitation. Si cette fonctionnalité n'est pas activée, le module démarre normalement.
SIGNAL IR	Permet d'activer ou non le transfert des signaux en provenance de la télécommande infrarouge.
CONTROLE MONITEUR	Permet d'activer ou non la connexion en série interne reliant l'écran et le module.
SIGNAL D'ARRET	Permet d'utiliser la fonctionnalité GPIO 23 afin d'être alerté lorsque l'alimentation du module est sur le point de s'interrompre.
DECLENCHEMENT ALIM	Permet de spécifier le délai séparant le signal d'arrêt et l'arrêt lui-même. Configurez ce réglage afin que les logiciels s'éteignent en toute sécurité.
WDT	Permet d'activer ou non la fonction intégrée Watchdog Timer du module.
HEURE DE DEBUT	Permet de définir le délai avant réception des commandes WDT par le moniteur.
PERIODE	Permet de définir à combien de reprises l'écran peut recevoir des commandes WDT provenant du module.
MODIF MOT DE PASSE	

Les valeurs par défaut peuvent être fournies sur demande.

## REMARQUE 1 : CREATION D'UN CALENDRIER

La fonction CALENDRIER permet d'allumer et de mettre le moniteur en veille à des heures distinctes. Il est possible de programmer jusqu'à sept calendriers différents.

Pour programmer le calendrier :

1. Entrez dans le menu CALENDRIER. Mettez en surbrillance la fonction PARAM. CALENDRIER en utilisant les boutons haut et bas. Appuyez sur SET/POINT ZOOM ou sur le bouton + pour entrer dans le menu Paramètres. Mettez en surbrillance le numéro de calendrier désiré, puis appuyez sur SET/POINT ZOOM. La case en regard du numéro devient jaune. Le calendrier peut maintenant être programmé.
2. Appuyez sur le bouton bas pour mettre ALIM en surbrillance. Sélectionnez MAR en appuyant sur les boutons + et -. Sélectionnez ARRET pour désactiver le calendrier.
3. Appuyez sur le bouton bas pour mettre HEURE en surbrillance. Appuyez sur les boutons + et - pour définir l'heure.
4. Utilisez les flèches haut et bas pour mettre ENTREE en surbrillance. Appuyez sur les boutons + et - pour choisir la source d'entrée. Mettez MODE IMG en surbrillance en utilisant les flèches haut et bas. Appuyez sur les boutons + et - pour choisir le mode d'image.
5. Utilisez le bouton du bas pour sélectionner l'option DATE, CHAQUE JOUR, CHAQUE SEM., JOUR DE SEMAINE, FIN DE LA SEMAINE ou VACANCES. Sélectionnez le bouton SET/POINT ZOOM applicable. Si le calendrier doit être activé pour un jour spécifique, choisissez DATE et appuyez sur le bouton SET/POINT ZOOM. Si le calendrier doit être activé tous les jours, choisissez CHAQUE JOUR et appuyez sur le bouton SET/POINT ZOOM. Le cercle situé en regard de la mention CHAQUE JOUR devient jaune. Si vous souhaitez configurer un calendrier hebdomadaire, choisissez les jours concernés à l'aide des boutons du haut et du bas, puis appuyez sur SET/POINT ZOOM. Sélectionnez ensuite l'option CHAQUE SEM., puis appuyez sur SET/POINT ZOOM. Procédez de la même façon avec les options JOUR DE SEMAINE, FIN DE LA SEMAINE et VACANCES.  
Les paramètres JOUR DE LA SEMAINE, FIN DE LA SEMAINE et VACANCES sont disponibles dans le paramètre PARAM. CALENDRIER (voir page 36).
6. Une fois un calendrier programmé, les calendriers restants peuvent être définis. Appuyez sur MENU pour quitter l'OSD ou sur SORTIE pour revenir au menu précédent.

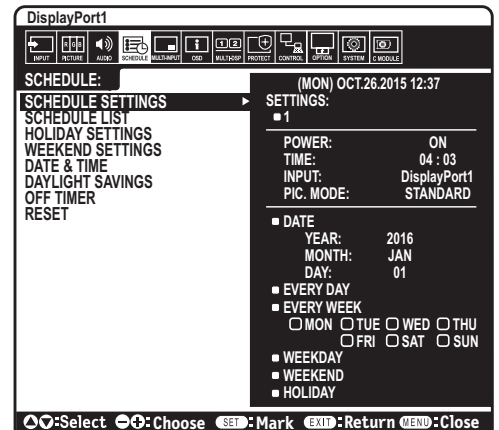

**REMARQUE :** Si les calendriers se chevauchent, le calendrier ayant le plus grand numéro sera prioritaire sur le calendrier ayant le plus petit numéro. Par exemple, le calendrier n°7 est prioritaire par rapport au calendrier n°1. Si l'entrée ou le mode d'image sélectionné n'est pas disponible, celui-ci s'affiche en rouge.

## REMARQUE 2 : PERSISTANCE DE L'IMAGE

Il est possible que la technologie LCD subisse le phénomène de persistance de l'image. La persistance de l'image se manifeste lorsqu'une image résiduelle ou « fantôme » d'une image précédemment affichée reste visible sur l'écran. Contrairement aux moniteurs à tube cathodique, la persistance de l'image sur les moniteurs LCD n'est pas permanente, mais l'on doit éviter d'afficher des images fixes pendant une longue période de temps.

Pour remédier au phénomène de persistance, éteignez ou mettez le moniteur en veille aussi longtemps que la dernière image est restée affichée. Par exemple, si une image est restée affichée à l'écran pendant une heure et qu'il reste une image résiduelle, le moniteur doit être mis hors tension ou en veille pendant une heure.

Comme avec tous les équipements d'affichage personnels, NEC DISPLAY SOLUTIONS recommande d'afficher, à intervalles réguliers, des images animées et d'utiliser un économiseur d'écran animé. Vous pouvez aussi éteindre ou mettre le moniteur en veille lorsqu'il n'est pas utilisé.

Définissez les fonctions « ECONOMISEUR ECRAN », « DATE ET HEURE » et « PARAM. CALENDRIER » pour réduire davantage le risque de persistance d'image.

## Durée de vie prolongée de l'affichage

### Image résiduelle sur l'écran LCD

Au bout de plusieurs heures d'utilisation en continu, l'électrode à l'intérieur de l'écran LCD est susceptible de rester chargée électriquement une fois l'écran éteint. De ce fait, il est possible que vous observiez une image résiduelle ou « fantôme » de la dernière image affichée (Persistance de l'image)

La persistance de l'image n'est pas permanente. En revanche, l'affichage en continu d'une image fixe peut occasionner une accumulation permanente d'impuretés ioniques à l'intérieur de l'écran LCD pouvant occasionner l'apparition d'une image résiduelle permanente (image résiduelle).

### Recommandations

Afin de retarder l'apparition d'images résiduelles et de prolonger la durée de vie de votre moniteur, conformez-vous aux recommandations suivantes :

- N'affichez pas d'images fixes pendant de longues périodes. Modifiez-les à de courts intervalles de temps.
- Lorsque vous ne l'utilisez pas, éteignez le moniteur à l'aide de la télécommande, des options de gestion de l'énergie du PC ou de la fonction Calendrier intégrée.
- Des températures faibles aident à prolonger la durée de vie du moniteur. Pensez à surveiller la température interne du moniteur si l'écran LCD est recouvert d'une surface protectrice (verre, acrylique), si le moniteur est situé dans un espace clos ou si plusieurs moniteurs sont superposés. Pour réduire la température, utilisez les ventilateurs, activez l'économiseur d'écran, réglez les paramètres de gestion de l'énergie et diminuez la luminosité.
- Utilisez le mode « Économiseur d'écran » du moniteur.

# Fonctions de la télécommande

## FONCTION ID TELECOMMANDE

### ID TELECOMMANDE

La télécommande peut être utilisée pour contrôler jusqu'à 100 moniteurs MultiSync individuels à l'aide du mode ID TELECOMMANDE. Le mode ID TELECOMMANDE fonctionne en association avec le mode Ident. du moniteur, permettant de contrôler jusqu'à 100 moniteurs MultiSync individuels. Par exemple : si plusieurs moniteurs sont utilisés dans la même zone, une télécommande en mode normal enverrait des signaux à chaque moniteur en même temps (voir Figure 1). La télécommande en mode ID TELECOMMANDE s'utilise sur un seul moniteur du groupe (voir Figure 2).

### POUR DEFINIR L'ID TELECOMMANDE

Tout en maintenant enfoncé le bouton REMOTE ID SET de la télécommande, utilisez le pavé numérique pour saisir l'identifiant du moniteur (entre 1 et 100) devant être contrôlé via la télécommande. Cette dernière peut ensuite être utilisée pour faire fonctionner ce même moniteur.

Quand 0 est sélectionné ou quand la télécommande est en mode normal, tous les moniteurs sont activés.

### POUR DEFINIR/REINITIALISER LE MODE DE LA TELECOMMANDE

Mode ID : pour entrer dans le mode ID, appuyez sur le bouton REMOTE ID SET et maintenez-le enfoncé pendant 2 secondes.

Mode Normal : pour revenir au mode Normal, appuyez sur le bouton REMOTE ID CLEAR et maintenez-le enfoncé pendant 2 secondes.

Pour que cette option fonctionne correctement, le moniteur doit être doté d'un identifiant unique. Ce dernier peut être attribué dans le menu AFFICHAGES MULTIPLES de l'OSD (reportez-vous à la [page 40](#)).

Dirigez la télécommande vers le capteur distant du moniteur souhaité et appuyez sur le bouton REMOTE ID SET. Une fois votre télécommande en mode ID, l'identifiant du moniteur s'affiche à l'écran.

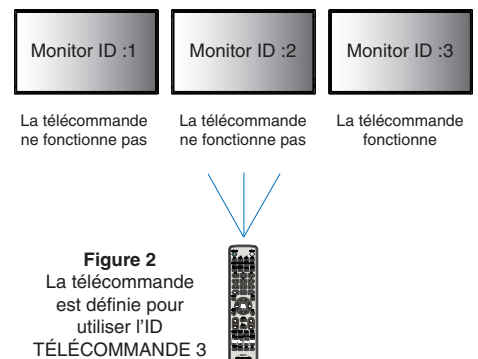
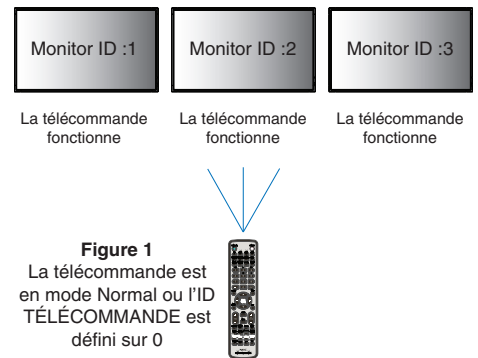

### Utilisation de la télécommande pour contrôler tous les moniteurs situés à portée

1. Tout en maintenant le bouton DEFINITION ID de la télécommande enfoncé, saisissez l'identifiant « 0 ».
2. Tous les moniteurs situés à portée répondront désormais aux commandes envoyées par la télécommande.

**REMARQUE :** si vous saisissez la valeur « 0 » dans le champ ID TELECOMMANDE et appuyez sur DEFINITION ID, l'identifiant de tous les moniteurs situés à portée s'affiche à l'écran. De cette façon, vous pouvez repérer facilement l'identifiant du moniteur que vous souhaitez contrôler de manière individuelle (voir procédure ci-dessous).

### Utilisez la télécommande pour faire fonctionner un moniteur ayant un numéro IDENT. DU MONITEUR spécifique qui lui est attribué.

1. Indiquez l'identifiant du moniteur (voir [page 40](#)). Le numéro ID MONITEUR peut être compris entre 1 et 100.  
Ce numéro ID MONITEUR permet à la télécommande de faire fonctionner ce moniteur spécifique sans affecter les autres moniteurs.
2. Tout en maintenant le bouton DÉFINITION ID de la télécommande enfoncé, saisissez l'identifiant de la télécommande à l'aide du clavier. Il doit s'agir d'un nombre compris entre 1 et 100. L'identifiant de la télécommande doit correspondre à l'identifiant du moniteur que vous souhaitez contrôler.
3. Dirigez la télécommande vers le capteur du moniteur souhaité, puis appuyez sur le bouton DEFINITION ID.  
L'identifiant du moniteur s'affiche en rouge à l'écran.  
Si vous saisissez la valeur « 0 » dans le champ ID TELECOMMANDE, l'identifiant de tous les moniteurs situés à portée s'affiche en rouge.  
Si l'identifiant du moniteur s'affiche en blanc, il n'est pas identique à l'identifiant de la télécommande.

**REMARQUE :** le numéro ID GROUPE ne peut pas être défini avec la télécommande.

# Connexion de plusieurs moniteurs

Vous pouvez contrôler plusieurs moniteurs en utilisant une connexion en guirlande RS-232C, REMOTE IN ou LAN.

**REMARQUE :** il n'est possible de connecter en guirlande qu'un nombre limité de moniteurs.  
Pour définir un identifiant manuellement, vous devez d'abord exécuter la fonction ID AUTO (voir [page 40](#)).

Moniteur principal		Moniteurs secondaires	
Connexions		Connexions	
ENTREE	SORTIE	ENTREE	SORTIE
RS-232C	LAN2	LAN1	LAN2
REMOTE IN			
LAN1			

## Connexion

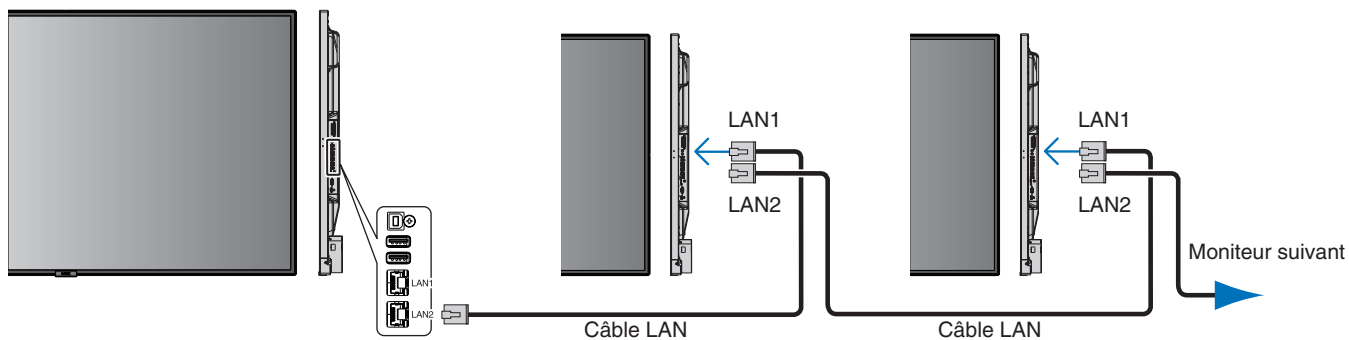

# Contrôle à distance du moniteur via une interface RS-232C

Il est possible de contrôler ce moniteur en connectant un PC doté d'une connexion RS-232C (type inverseur).

Quelques fonctions pouvant être contrôlées par un PC :

- La mise sous tension et la mise en veille ;
- La commutation entre les signaux d'entrée ;
- La mise sous/hors tension du son.

## Connexion

Moniteur + ordinateur.

- Éteignez le moniteur avant de le connecter à un ordinateur.
- Allumez-le après avoir mis l'ordinateur connecté sous tension.  
Si vous allumez l'ordinateur et le moniteur dans l'ordre inverse, il est possible que le port de communication ne fonctionne pas correctement.
- Pour contrôler le moniteur connecté avec un câble RS-232C, reportez-vous à la section « Commandes de contrôle » (voir [page 57](#)) ou consultez le fichier External\_Control.pdf sur le CD-ROM fourni avec le moniteur.

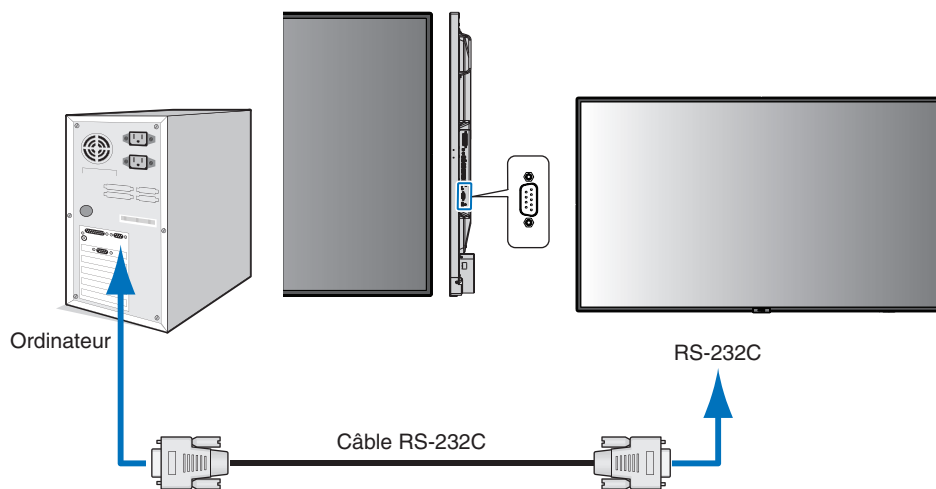

**REMARQUE :** si votre ordinateur est uniquement doté d'un port série 25 broches, vous devez utiliser un adaptateur approprié. Prenez contact avec votre fournisseur pour obtenir des informations supplémentaires. Pour obtenir des informations sur le brochage, consultez la section « 2) Entrée/sortie RS-232C » de la [page 50](#).

Pour contrôler un moniteur, utilisez ces commandes. Vous trouverez des informations à leur sujet sur le CD-ROM fourni avec le moniteur. Le fichier applicable est nommé External\_control.pdf.



## 1) Interface

PROTOCOLE	RS-232C
DEBIT	9 600 [bps]
LONGUEUR DES DONNEES	8 [bits]
PARITE	NUL
BIT D'ARRET	1 [bit]
CONTROLE DE FLUX	NUL

Ce moniteur LCD utilise des lignes RXD, TXD et GND pour le contrôle du RS-232C.  
Le câble de type inverseur (non inclus) doit être utilisé pour les commandes RS-232C.

## 2) BROCHAGE

Entrée/sortie RS-232C

N° de broche	Nom
1	NC
2	RXD
3	TXD
4	NC
5	GND
6	NC
7	NC
8	NC
9	NC

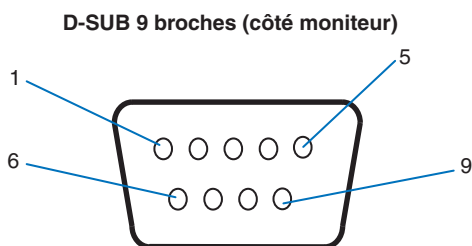

Ce moniteur LCD utilise des lignes RXD, TXD et GND pour le contrôle du RS-232C.

# Contrôle du moniteur LCD via la commande LAN

## Connexion à un réseau

En utilisant un câble LAN, vous pouvez indiquer les paramètres réseau et les paramètres de notification par e-mail grâce à une fonction de serveur HTTP.

Pour utiliser une connexion LAN, vous devez attribuer une adresse IP. Une fois connecté à un réseau DHCP, le moniteur obtient automatiquement une adresse IP.

### Exemple de connexion LAN :

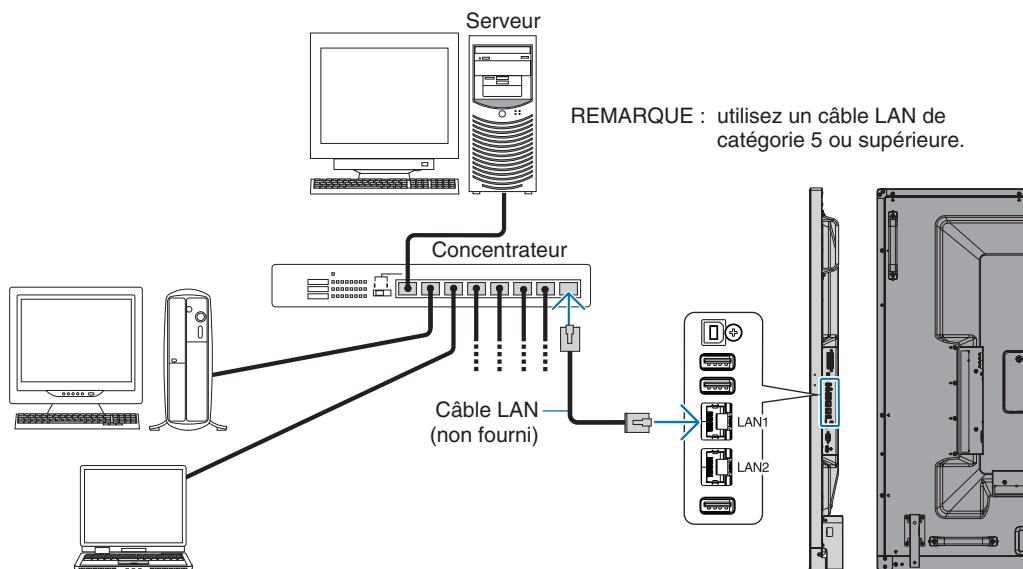

## Paramètres réseau via un navigateur HTTP

### Présentation

La connexion du moniteur à un réseau permet de contrôler le moniteur à distance à partir d'un ordinateur connecté au même réseau.

L'adresse IP et le masque de sous-réseau du moniteur peuvent être définis depuis la page PARAMETRES RESEAU d'un navigateur, et par le biais d'un serveur HTTP. Veillez à utiliser Microsoft Internet Explorer 10 ou une version supérieure pour votre navigateur Web.

(Cet appareil utilise JavaScript et des cookies, et le navigateur doit être configuré pour accepter ces fonctions. Le paramétrage dépend de la version du navigateur. Reportez-vous aux fichiers d'aide et à la documentation fournie avec votre logiciel.)

Pour accéder au serveur HTTP, lancez un navigateur Web sur un ordinateur connecté au même réseau que le moniteur et saisissez l'URL suivante dans le champ d'adresse Web.

### Paramètre réseau

`http://<adresse IP du moniteur>/index.html`

**CONSEIL :** l'adresse IP par défaut est automatiquement assignée au moniteur.  
L'application exclusive peut être téléchargée depuis notre site Web.

**REMARQUE :** si l'écran PARAMETRES RESEAU ne s'affiche pas dans le navigateur Web, appuyez sur les touches Ctrl+F5 pour actualiser le navigateur Web (ou nettoyez le cache).

Selon l'état du trafic ou vos paramètres réseau, il se peut que la réponse du moniteur aux commandes soit considérablement ralentie. Dans ce cas, contactez votre administrateur réseau.

Il se peut que le moniteur ne réponde pas si vous appuyez plusieurs fois et rapidement sur les boutons du navigateur. Dans ce cas, patientez, puis répétez l'opération. Si la situation persiste, éteignez puis rallumez le moniteur.

Pour contrôler un moniteur, utilisez les « Commandes de contrôle » dans le tableau présenté à la [page 57](#).

## Préparation avant l'utilisation

Connectez le moniteur au réseau à l'aide d'un câble LAN avant d'accéder aux options du navigateur.

Certains types de proxy et certaines configurations ne permettent pas de contrôler le moniteur par le biais du réseau. En outre, selon l'efficacité du cache, il est possible que du contenu configuré à partir du navigateur ne s'affiche pas. C'est pourquoi nous déconseillons autant que possible l'utilisation d'un serveur proxy.

## Configuration de l'adresse pour les opérations via un navigateur

Un nom d'hôte peut être utilisé dans les situations décrites ci-dessous :

Si le nom d'hôte a été enregistré sur le serveur DNS par l'administrateur réseau, vous pouvez utiliser celui-ci pour accéder aux paramètres réseau du moniteur depuis un navigateur compatible.

Si le nom d'hôte a été défini dans le fichier HOSTS de l'ordinateur, vous pouvez utiliser celui-ci pour accéder aux paramètres réseau du moniteur depuis un navigateur compatible.

Exemple 1 : lorsque le nom d'hôte du moniteur a été défini sur « pd.nec.co.jp », vous pouvez accéder au réseau en entrant *http://pd.nec.co.jp/index.html* en tant qu'adresse ou dans la colonne de l'URL.

Exemple 2 : lorsque l'adresse IP du moniteur est 192.168.73.1, vous pouvez accéder aux paramètres de notification par e-mail en entrant *http://192.168.73.1/index.html* en tant qu'adresse ou dans la colonne de l'URL.

## Opération

Rendez-vous à l'adresse suivante pour afficher la page d'accueil.

*http://<adresse IP du moniteur>/index.html*

Cliquez sur tous les liens situés dans la colonne de gauche, au-dessous de la mention ACCUEIL.

## TELECOMMANDE

Ce menu vous permet d'accéder aux mêmes options que votre télécommande.

### Menu OSD

Permet d'utiliser le menu OSD ci-dessous :

ENTREE, IMAGE, AUDIO, CALENDRIER, ENTREES MULTIPLES, OSD, AFFICHAGES MULTIPLES, PROTECTION AFFICHAGE, CONTROLE, OPTION, SYSTEME.

**REMARQUE** : fonction des boutons indiqués sur les pages des paramètres.

[APPLY] : permet d'appliquer les paramètres définis.

[CANCEL] : revenir aux paramètres précédents.

**REMARQUE** : la fonction CANCEL est désactivée si vous cliquez sur APPLY.

[RELOAD] : recharger les paramètres.

[RESET] : réinitialiser les paramètres d'origine.

## Paramètres réseau

Cliquez sur RESEAU dans la colonne de gauche.

**NETWORK SETTINGS (CONTROL)**

IP SETTING	<input checked="" type="radio"/> AUTO <input type="radio"/> MANUAL
IP ADDRESS	192 . 168 . 0 . 10
SUBNET MASK	255 . 255 . 255 . 0
DEFAULT GATEWAY	. . . .
DNS	<input checked="" type="radio"/> AUTO <input type="radio"/> MANUAL
DNS PRIMARY	. . . .
DNS SECONDARY	. . . .

APPLY CANCEL RELOAD RESET

Copyright © NEC Display Solutions, Ltd. 2016. All rights reserved.

IP SETTING (REGLAGE IP)	Définissez la manière dont l'adresse IP est configurée. AUTO : assigner automatiquement une adresse IP. MANUEL : permet de définir l'adresse IP du moniteur manuellement. REMARQUE : consultez votre administrateur réseau en cas de problème.
IP ADDRESS (ADRESSE IP)	Permet de définir l'adresse IP du moniteur connecté au réseau lorsque l'option [REGLAGE IP] est définie sur [MANUEL].
SUBNET MASK (MASQUE SUBNET)	Permet de définir les données associées au masque de sous-réseau pour le moniteur connecté au réseau lorsque l'option [REGLAGE IP] est définie sur [MANUEL].
DEFAULT GATEWAY (PASSERELLE PAR DEFAULT)	Permet de définir la passerelle par défaut du moniteur connecté au réseau lorsque l'option [REGLAGE IP] est définie sur [MANUEL]. REMARQUE : pour supprimer le paramètre, définissez-la sur [0.0.0.0].
DNS	Définition du paramètre ADRESSE IP pour le serveur DNS. AUTO : ce réglage permet de récupérer automatiquement l'adresse IP du serveur DNS connecté au moniteur. MANUEL : vous devrez saisir manuellement l'adresse IP du serveur DNS connecté au moniteur.
PRIMARY DNS (DNS PRINCIPAL)	Permet de définir les paramètres relatifs au serveur DNS principal du réseau auquel le moniteur est connecté. REMARQUE : saisissez [0.0.0.0] pour désactiver ce paramètre.
SECONDARY DNS (DNS SECONDAIRE)	Permet de définir les paramètres relatifs au serveur DNS secondaire du réseau auquel le moniteur est connecté. REMARQUE : saisissez [0.0.0.0] pour désactiver ce paramètre.

**REMARQUE :** les paramètres suivants seront réinitialisés si vous activez l'option REINIT. ADRESSE IP dans le menu COMMANDE de l'OSD :  
[REGLAGE IP] : AUTO, [ADRESSE IP] : 192.168.0.10, [MASQUE SUBNET] : 255.255.255.0, [DNS] : AUTO, [PASSERELLE PAR DEFAULT], [DNS PRINCIPAL] et [DNS SECONDAIRE] sont vides.

## Paramètre e-mail

Cliquez sur E-MAIL dans la colonne de gauche, au-dessous de la mention ACCUEIL.

Lorsque les paramètres de messagerie sont configurés et activés, le moniteur envoie des notifications en cas d'erreur ou de perte du signal d'entrée. Le moniteur doit être connecté à un réseau LAN.

ALERT MAIL (NOTIFICATION PAR E-MAIL)	Lorsqu'une erreur survient, le moniteur envoie un message d'erreur aux adresses électroniques répertoriées dans les champs Adresse du destinataire. Reportez-vous au tableau « Liste des messages d'erreur » ci-dessous. Si aucun signal d'entrée n'est détecté, cela n'est pas considéré comme une erreur. Le moniteur envoie uniquement un message relatif à l'absence de signal si l'option Message d'état est activée. Cochez l'option [ACTIVER] pour activer la fonction de notification par e-mail. Cochez l'option [DESACTIVER] pour désactiver la fonction de notification par e-mail.
STATUS MESSAGE (MESSAGE ETAT)	En l'absence de signal d'entrée, le moniteur envoie un message adéquat aux adresses électroniques répertoriées dans les champs Adresse du destinataire. Cette option ne permet pas d'envoyer des notifications en cas d'erreurs. Celles-ci le sont uniquement si la fonction de notification par e-mail est activée. Si vous sélectionnez [ACTIVER], une notification est envoyée lorsque le moniteur n'émet aucun signal ou qu'une autre condition d'alerte est détectée. Si vous sélectionnez [DESACTIVER], les notifications sont envoyées uniquement si une condition d'alerte est détectée. L'absence de signal n'entraîne pas l'envoi d'e-mails.
SENDER'S ADDRESS (ADRESSE DE L'EXPÉDITEUR)	Saisissez l'adresse de l'expéditeur. Vous pouvez utiliser jusqu'à 60 caractères alphanumériques et symboles.
SMTP SERVER (SERVEUR SMTP)	Saisissez le nom du serveur SMTP auquel vous souhaitez connecter le moniteur. Vous pouvez utiliser jusqu'à 60 caractères alphanumériques.
RECIPIENT'S ADDRESS 1 TO 3 (ADRESSES 1 À 3 DU DESTINATAIRE)	Entrez l'adresse du destinataire. Vous pouvez utiliser jusqu'à 60 caractères alphanumériques et symboles.
AUTHENTICATION METHOD (MÉTHODE D'AUTHENTIFICATION)	Cela permet de sélectionner la méthode d'authentification pour la transmission des e-mails.
POP3 SERVER (SERVEUR POP3)	Ceci indique l'adresse du serveur POP3 utilisée lors de l'authentification de l'e-mail.
USER NAME (NOM D'UTILISATEUR)	Définit le nom d'utilisateur pour la connexion au serveur d'authentification lorsque l'authentification est requise pour la transmission de l'e-mail. Vous pouvez utiliser jusqu'à 60 caractères alphanumériques.
PASSWORD (MOT DE PASSE)	Définit le mot de passe pour la connexion au serveur d'authentification lorsque l'authentification est requise pour la transmission de l'e-mail. Vous pouvez utiliser jusqu'à 60 caractères alphanumériques.
TEST MAIL (E-MAIL TEST)	Cliquez sur ce bouton pour envoyer un e-mail de test, et ainsi vérifier que vos paramètres sont corrects.

- REMARQUE :**
- Si le test ne fonctionne pas, vérifiez que le réseau, les paramètres du serveur et l'adresse e-mail du destinataire sont corrects.
  - Si une adresse erronée a été spécifiée pour le test, il est possible que vous ne receviez pas la notification. Dans ce cas, vérifiez que l'adresse du destinataire est correcte.

**CONSEIL :** pour consulter le tableau des commandes de contrôle, reportez-vous au fichier « External\_Control.pdf » disponible sur le CD-ROM fourni avec le moniteur.

### Liste de messages d'erreur et d'alertes

Número d'erreur * Code erreur	Message de l'alerte par e-mail	Explication	Mesures
70h ~ 7Fh	L'alimentation du moniteur ne fonctionne pas normalement.	Alimentation anormale en mode Veille	Contactez votre fournisseur.
80h ~ Fh	Le ventilateur s'est arrêté	Fonctionnement du ventilateur anormal	Contactez votre fournisseur.
90h ~ 9Fh	L'unité de rétroéclairage du moniteur ne fonctionne pas normalement.	Problème lié au rétroéclairage	Contactez votre fournisseur.
A0h ~ AFh	Le moniteur a surchauffé.	Température anormale	Contactez votre fournisseur.
A2h		La température maximale, définie dans le menu OSD, a été atteinte. * Condition : PROTECTION AFFICHAGE - CONTROLE VENTILATEUR - VENTILATEUR = AUTO	Vérifiez la configuration des paramètres PROTECTION AFFICHAGE et CONTROLE VENTILATEUR dans le menu OSD, ou contactez votre fournisseur.
B0h ~ BFh	Le moniteur ne reçoit pas de signal d'entrée.	Pas de signal	Reportez-vous au paragraphe « Pas d'image » de la section Dépannage.
D0h	La capacité restante du journal d'erreur a diminué.	La taille de la mémoire du journal Preuve de lecture a été augmentée d'une heure.	Obtenez un journal avec la commande externe PD. Voir <a href="#">page 56</a> .
D1h	La pile de l'horloge est déchargée.	La pile est déchargée.	Connectez le moniteur à l'alimentation, puis rechargez la pile. Définissez (DATE et HEURE) dans OSD.
E0h ~ EFh	Une erreur système s'est produite au niveau du moniteur.	Erreur système.	Contactez votre fournisseur.

## Paramètres SNMP

Cliquez sur l'option SNMP dans la colonne de gauche.

Le protocole SNMP permet d'obtenir des informations sur l'état du moniteur, et de contrôler ce dernier par le biais du réseau.

### Version :

SNMP v1 Texte brut authentifié par le biais d'un nom de communauté. Pas de confirmation de réception du message Trap.  
SNMP v2c Texte brut authentifié par le biais d'un nom de communauté. Pas de confirmation de réception du message Trap.

### Nom communauté :

Le paramètre défaut pour le nom de communauté est « public ». Il est en lecture seule. Vous pouvez définir des noms de communautés pour 3 paramètres maximum.

### Trap :

Envoi d'un message d'erreur à l'adresse spécifiée lorsqu'une erreur se produit sur le moniteur.

Case à cocher	Explication	Code d'erreur
Temperature (Température)	Température anormale	0xA0, 0xA1, 0xA2
Fan (Ventilateur)	Fonctionnement du ventilateur anormal	0x80, 0x81
Power (Alimentation)	Fonctionnement de l'alimentation anormal	0x70, 0x71, 0x72, 0x78
Inverter/Backlight (Inversion/Rétroéclairage)	Fonctionnement de l'inversion/ du rétroéclairage anormal	0x90, 0x91
No Signal (Pas de signal)	Pas de signal	0xB0
PROOF OF PLAY (PREUVE DE LECTURE)	Réduire le stockage du journal	0xD0
System Error (Erreur système)	Erreur système	0xE0

## Paramètres AMX

Cliquez sur AMX dans la colonne de gauche, au-dessous de la mention ACCUEIL.

AMX BEACON	<p>Permet d'activer ou de désactiver la fonctionnalité AMX Device Discovery lors de la connexion à un réseau pris en charge par le système de contrôle NetLinx d'AMX.</p> <p><b>CONSEIL :</b> <i>Lorsque vous utilisez un appareil compatible avec la fonctionnalité AMX Device Discovery, tous les systèmes de contrôle NetLinx sont en mesure d'identifier celui-ci et de télécharger le module de détection approprié à partir d'un serveur AMX.</i> <i>Sélectionnez [ENABLE] AMX Device Discovery pour activer la détection.</i> <i>Sélectionnez [DISABLE] AMX Device Discovery pour la désactiver.</i></p>
------------	---

## Paramètres CRESTRON

Cliquez sur CRESTRON dans la colonne de gauche, au-dessous de la mention ACCUEIL.

### Compatibilité CRESTRON ROOMVIEW

Le moniteur prend en charge CRESTRON ROOMVIEW, qui permet de gérer et de contrôler à partir d'un ordinateur ou d'un contrôleur plusieurs appareils connectés sur le réseau.

Pour obtenir des informations supplémentaires sur ce service, rendez-vous à l'adresse <http://www.crestron.com>

ROOMVIEW	ROOMVIEW pour la gestion à partir de l'ordinateur. MARCHE : active ROOMVIEW. ARRET : désactive ROOMVIEW.
CRESTRON CONTROL	CRESTRON CONTROL pour la gestion à partir du contrôleur. MARCHE : active CRESTRON CONTROL. ARRET : désactive CRESTRON CONTROL.
CONTROLLER IP ADDRESS (ADRESSE IP CONTROLEUR)	Indiquez l'adresse IP du serveur CRESTRON.
IP ID (ID IP)	Indiquez l'identifiant associé à l'adresse IP du serveur CRESTRON.

REMARQUE : les paramètres CRESTRON sont requis uniquement si vous prévoyez d'utiliser le système CRESTRON ROOMVIEW.

Pour obtenir des informations supplémentaires sur ce service, rendez-vous à l'adresse <http://www.crestron.com>

## Paramètres de noms

Cliquez sur l'option NOM dans la colonne de gauche.

MONITOR NAME (NOM DU MONITEUR)	Permet de définir le nom du moniteur. Celui-ci ne doit pas contenir plus de 16 caractères. La valeur par défaut correspond au nom du modèle.
HOST NAME (NOM D'HOTE (CONTROLE))	Saisissez le nom d'hôte du moniteur connecté au réseau. Vous pouvez utiliser jusqu'à 15 caractères alphanumériques.
HOST NAME (NOM D'HÔTE) (MP)	Saisissez le nom d'hôte du réseau à utiliser avec le lecteur multimédia connecté au moniteur. Vous pouvez utiliser jusqu'à 15 caractères alphanumériques.
DOMAIN NAME (NOM DE DOMAINE)	Saisissez le nom de domaine du réseau auquel est connecté le moniteur. Vous pouvez utiliser jusqu'à 60 caractères alphanumériques.

## Mot de passe du réseau

Cliquez sur SERVICE RESEAU dans la colonne de gauche.

PJLink CLASS (CLASSE PJLink)	Permet de définir la classe PJLink. REMARQUE : PJLink est une norme d'interface réseau établie par JBMIA. <a href="http://pjlink.jbmia.or.jp/index.html">http://pjlink.jbmia.or.jp/index.html</a> Ce moniteur est compatible avec les commandes de classe 1 et 2.
NOTIFY FUNCTION ENABLE (ACTIV. FONCTION NOTIFICATION)	Permet d'activer ou de désactiver les notifications relatives à l'état du réseau auquel est connecté le moniteur. Cette fonction est disponible uniquement avec les commandes de classe 2.
NOTIFY ADDRESS (ADRESSE NOTIFICATION)	Permet de définir l'adresse IP à laquelle l'état du réseau applicable au moniteur doit être envoyé. Cette fonction est disponible uniquement avec les commandes de classe 2.
PJLink PASSWORD (MOT DE PASSE PJLink)	Permet de définir un mot de passe pour le protocole PJLink*. Il doit comporter un maximum de 32 caractères. N'oubliez pas votre mot de passe. Si vous l'oubliez, contactez votre fournisseur.
HTTP PASSWORD (MOT DE PASSE HTTP)	Permet de définir un mot de passe pour le serveur HTTP. Il doit comporter un maximum de 10 caractères.
HTTP PASSWORD ENABLE (MOT DE PASSE HTTP ACTIVER)	Ce dernier est requis lors de la connexion au serveur HTTP. Utilisez le nom d'utilisateur en tant que nom de moniteur lors de la saisie du mot de passe.

\*Définition de PJLink

Le protocole PJLink est un protocole standardisé qui permet de contrôler les périphériques de fabricants différents. Il a été établi par la JBMIA (Japan Business Machine and Information System Industries Association) en 2005.

Le périphérique prend en charge toutes les commandes liées au protocole PJLink.

## Informations relatives à la liste PD

Cliquez sur l'option LISTE PD dans la colonne de gauche.

Cette fonction permet d'obtenir une liste des identifiants et adresses IP des moniteurs connectés en série.

**REMARQUE** : la liste s'affiche uniquement sur le moniteur principal.

## Paramètres MEMO

Cliquez sur l'option MEMO dans la colonne de gauche.

Utilisez les paramètres MEMO pour définir le texte s'affichant à l'écran lorsqu'un utilisateur sélectionne MEMO dans le menu OSD. Par exemple, si vous souhaitez fournir des informations de contact pour le service clientèle de votre entreprise, vous pouvez les saisir ici.

Vous ne pouvez pas utiliser la télécommande pour définir le texte MEMO à partir du menu OSD du moniteur. Le texte MEMO doit être ajouté dans les champs de cette section. Le message s'affiche sur le moniteur.

TITLE (TITRE)	Le titre doit comporter un maximum de 24 caractères.
MESSAGE	Le message doit comporter un maximum de 240 caractères.
MEMO PASSWORD (MOT DE PASSE MEMO)	« 0000 » est le paramètre par défaut.
MEMO PASSWORD ENABLE (ACTIVER MOT DE PASSE MEMO)	Un MOT DE PASSE MEMO est requis si l'option ad hoc est activée.

## Paramètre VISIONNEUSE CARTE SD

Cliquez sur « VISIONNEUSE CARTE SD » à gauche du paramètre ACCUEIL.

Consultez la rubrique Utilisation des PARAMETRES de la carte SD PARTAGEE (voir [page 27](#)).

## Commande externe

### Connexion de périphériques externes

Deux options sont disponibles pour connecter un périphérique externe au moniteur.

- Connecteur RS-232C  
Utilisez un câble RS-232C pour connecter le périphérique externe au port RS-232C du moniteur.
- Port LAN  
Utilisez un câble LAN pour connecter le périphérique externe au port LAN du moniteur.  
Adressez-vous à votre administrateur réseau pour connaître le type de câble LAN à utiliser.



## Interface de connexion

### Interface RS-232C

PROTOCOLE	RS-232C
DEBIT EN BAUDS	9 600 [bits/s]
LONGUEUR DES DONNEES	8 [bits]
PARITE	AUCUNE
BIT D'ARRET	1 [bit]
CONTROLE DE FLUX	AUCUN

### Interface LAN

PROTOCOLE	TCP
NUMERO DE PORT	7142
VITESSE DE COMMUNICATION	Paramètre AUTO (10/100 Mbits/s)

## Commandes de contrôle

Pour connaître les autres commandes disponibles, consultez le fichier « External\_Control.pdf » qui figure sur le CD-ROM fourni avec le moniteur.

Fonction (ID moniteur = 1)	Données code
Position MARCHE	01 30 41 30 41 30 43 02 43 32 30 33 44 36 30 30 30 31 03 73 0d
Position ARRÊT	01 30 41 30 41 30 43 02 43 32 30 33 44 36 30 30 30 34 03 76 0d
Source d'entrée DisplayPort1	01 30 41 30 45 30 41 02 30 30 36 30 30 30 30 46 03 04 0d ou 01 30 41 30 45 30 41 02 31 31 30 36 30 30 30 46 03 04 0d
Source d'entrée DisplayPort2	01 30 41 30 45 30 41 02 30 30 36 30 30 30 31 30 03 73 0d ou 01 30 41 30 45 30 41 02 31 31 30 36 30 30 31 30 03 73 0d
Source d'entrée HDMI1	01 30 41 30 45 30 41 02 30 30 36 30 30 30 31 31 03 72 0d ou 01 30 41 30 45 30 41 02 31 31 30 36 30 30 31 31 03 72 0d
Source d'entrée HDMI2	01 30 41 30 45 30 41 02 30 30 36 30 30 30 31 32 03 71 0d ou 01 30 41 30 45 30 41 02 31 31 30 36 30 30 31 32 03 71 0d
Source d'entrée HDMI3	01 30 41 30 45 30 41 02 30 30 36 30 30 30 38 32 03 78 0d ou 01 30 41 30 45 30 41 02 31 31 30 36 30 30 38 32 03 78 0d
Source d'entrée MP	01 30 41 30 45 30 41 02 30 30 36 30 30 30 38 37 03 7D 0d ou 01 30 41 30 45 30 41 02 31 31 30 36 30 30 38 37 03 7D 0d
Source d'entrée OPTION	01 30 41 30 45 30 41 02 30 30 36 30 30 30 30 44 03 06 0d ou 01 30 41 30 45 30 41 02 31 31 30 36 30 30 30 44 03 06 0d
Couper le son ACTIVE	01 30 41 30 45 30 41 02 30 30 38 44 30 30 30 31 03 09 0d
Couper le son DESACTIVE	01 30 41 30 45 30 41 02 30 30 38 44 30 30 30 32 03 0a 0d

## Commande de contrôle ASCII

Ce moniteur prend en charge les commandes de contrôle répertoriées dans le document « External\_Control.pdf » (présent sur le CR-ROM fourni avec le moniteur), ainsi que les commandes de contrôle ASCII courantes. Ces dernières permettent de contrôler le moniteur ou projecteur NEC à partir d'un PC connecté. Pour obtenir des informations supplémentaires, consultez notre site Web.

### Paramètre

#### Commandes applicables au signal d'entrée

Nom du signal d'entrée	Réponse	Paramètre
DisplayPort1	DisplayPort1	DisplayPort1 ou DisplayPort
DisplayPort2	DisplayPort2	DisplayPort2
HDMI1	hdmi1	hdmi1 ou hdmi
HDMI2	hdmi2	hdmi2
HDMI3	hdmi3	hdmi3
MP	mp	mp
OPTION	option	option

#### Commandes d'état

Réponse	Erreur
error:temp	Température anormale
error:fan	Fonctionnement du ventilateur anormal
error:light	Fonctionnement de l'inverseur ou du système de rétroéclairage anormal
error:system	Erreur système

## Prise en charge de la commande HDMI CEC

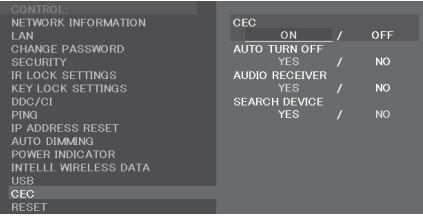
Menu OSD	Nom de la commande CEC HDMI	Description	Paramétrage
CEC (Consumer Electronics Control)	Lecture instantanée	Lorsque les périphériques CEC HDMI sont mis sous tension, le moniteur auquel ils sont connectés via un câble HDMI s'allume également. L'entrée est ensuite définie sur HDMI. Si le moniteur est allumé avant les périphériques CEC HDMI, la source d'entrée est automatiquement définie sur HDMI.	 <p>Pour configurer les menus CEC, procédez comme indiqué dans cette colonne.</p> <p>Utilisez les boutons ▲ et ▼ pour sélectionner <b>CONTROLE &gt; CEC</b>, puis appuyez sur le bouton <b>SET/POINT ZOOM</b>.</p> <p>Utilisez les boutons + et - pour sélectionner l'option <b>MARCHE</b>, puis appuyez sur le bouton <b>SET/POINT ZOOM</b>.</p>
	Contrôle via la télécommande	La télécommande sans fil du moniteur permet également de contrôler les périphériques CEC HDMI. Par exemple, si vous appuyez sur les boutons d'alimentation et de lecture de la télécommande, ces commandes s'appliquent aussi bien au moniteur qu'aux périphériques CEC HDMI.	
	Mode d'alimentation	Le mode d'alimentation du moniteur (en veille, sous tension, etc.) est communiqué aux périphériques CEC HDMI connectés.	
	Informations système	Cette fonction permet d'obtenir des informations relatives aux périphériques CEC HDMI connectés (version CEC, adresse physique). Elle prend également en compte les réglages sélectionnés sous <b>MODIFIER LA LANGUE</b> . Ainsi, si la langue utilisée par le moniteur est modifiée, celle des périphériques CEC HDMI change en conséquence. Il est toutefois nécessaire que les périphériques en question prennent en charge plusieurs langues.	
ARRET AUTOMATIQUE	Mise en veille du système	La mise en veille du moniteur par le biais de sa télécommande sans fil entraîne la mise en veille des périphériques CEC HDMI connectés. Néanmoins, si un enregistrement est en cours sur un périphérique, ce dernier reste actif. Reportez-vous au manuel fourni avec le périphérique CEC HDMI applicable pour obtenir des informations supplémentaires.	<p>Utilisez les boutons ▲ et ▼ pour sélectionner l'option <b>ARRET AUTOMATIQUE</b>, puis appuyez sur le bouton <b>SET/POINT ZOOM</b>.</p> <p>Utilisez les boutons + et - pour sélectionner l'option <b>OUI</b>, puis appuyez sur le bouton <b>SET/POINT ZOOM</b>.</p>
RECEPTEUR AUDIO	Contrôle audio du système	Cette fonction permet d'envoyer un signal audio numérique via un câble HDMI Placez, à l'aide de ce dernier, un amplificateur audio CEC HDMI entre le moniteur et les périphériques CEC HDMI concernés. Le bouton de volume de la télécommande sans fil permet également de contrôler le volume du son émis par l'amplificateur audio CEC HDMI. Lorsque cette fonction est activée, le haut-parleur interne ou externe connecté au moniteur est mis en sourdine.	<p>Utilisez les boutons ▲ et ▼ pour sélectionner l'option <b>RECEPTEUR AUDIO</b>, puis appuyez sur le bouton <b>SET/POINT ZOOM</b>.</p> <p>Utilisez les boutons + et - pour sélectionner l'option <b>OUI</b>, puis appuyez sur le bouton <b>SET/POINT ZOOM</b>.</p>
RECH PERIPHERIQUE	Transfert du nom du périphérique	Cette fonction permet d'obtenir le nom des périphériques CEC HDMI connectés.	Utilisez les boutons ▲ et ▼ pour sélectionner l'option <b>RECH PERIPHERIQUE</b> , puis appuyez sur le bouton <b>SET/POINT ZOOM</b> .
	Contrôle de l'acheminement	Vous pouvez passer d'un périphérique à un autre en cliquant sur son nom. La télécommande sans fil agit sur le périphérique sélectionné.	Utilisez les boutons + et - pour sélectionner l'option <b>OUI</b> , puis appuyez sur le bouton <b>SET/POINT ZOOM</b> .

Cette fonction CEC prend en charge l'option **ABANDONNER**. Nous vous recommandons de connecter ce moniteur à un périphérique prenant en charge la norme CEC HDMI. Reportez-vous à la section **Connexions** (page 17) pour en savoir plus sur la connexion des périphériques CEC HDMI.

# POINT ZOOM

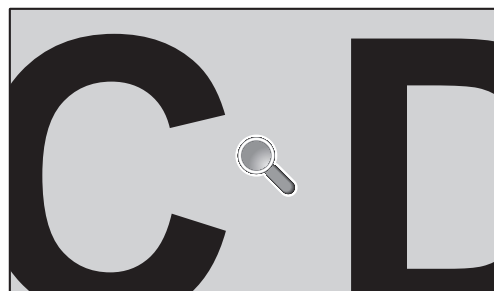
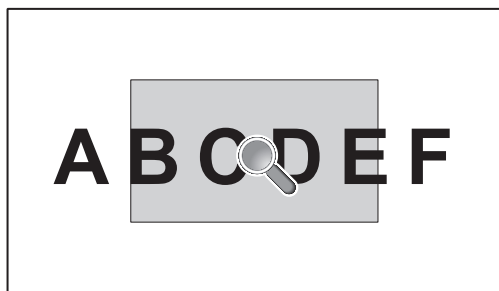

L'utilisation du bouton SET/POINT ZOOM de la télécommande permet d'agrandir une partie de l'image. Appuyez sur le bouton CH+/- pour effectuer un zoom avant ou arrière. L'image peut être agrandie jusqu'à 10 fois.

- 1 Appuyez sur le bouton [SET/POINT ZOOM] de la télécommande. Une icône en forme de loupe s'affiche.
- 2 Déplacez l'icône à l'aide des boutons [▲] [▼] [+] [-].
- 3 Appuyez sur [CH+] pour effectuer un zoom avant, ou sur [CH-] pour effectuer un zoom arrière.
- 4 Appuyez une nouvelle fois sur le bouton [SET/POINT ZOOM] pour faire disparaître l'icône.
- 5 Appuyez sur [EXIT] pour revenir à la taille normale.
- 6 Appuyez sur [MENU] pour afficher le menu OSD.

- REMARQUE :**
- L'image peut paraître déformée lors de l'utilisation de cette fonction.
  - Cette fonction n'est pas disponible si les paramètres suivants sont sélectionnés : ROTATION IMAGE (sauf si cette fonction est configurée sur AUCUNE), MODE MULTI-IMAGE, ECONOMISEUR ECRAN, SUPER (sous MODIFICATION ENTREE), TILE MATRIX et MESSAGE TEXTE.
  - Si le paramètre DYNAMIQUE ou ZOOM est sélectionné dans le menu ASPECT, l'image s'affiche en plein écran avant que la fonction POINT ZOOM soit activée. Une fois la fonction POINT ZOOM désactivée, l'aspect initialement défini est restauré. Si les valeurs définies dans le menu ASPECT sont modifiées, alors que la fonctionnalité POINT ZOOM est en cours d'utilisation, les images dynamiques ou zoomées s'affichent en plein écran.
  - L'icône en forme de loupe ne peut pas être placée en dehors de la zone d'affichage.
  - La fonction POINT ZOOM est désactivée si le signal d'entrée est modifié ou si le moniteur est mis hors tension.
  - La fonction POINT ZOOM est désactivée si les valeurs définies dans le menu ASPECT sont modifiées.
  - Lorsque la fonction POINT ZOOM est active, l'option IMAGE FIXE n'est pas disponible.
  - La fonction POINT ZOOM n'est pas disponible lorsque l'option MODE2 est définie en mode TERMINAL (HDMI), et avec un signal DisplayPort de 3 840 x 2 160 (60 Hz).

# PREUVE DE LECTURE

Cette fonction permet d'activer le processus d'autodiagnostic, afin de recevoir des notifications quant à l'état du moniteur.

Vérifier élément		Message
①	ENTREE	DisplayPort1, DisplayPort2, HDMI1, HDMI2, HDMI3, OPTION*, MP
②	Résolution	ex. (H)1920, (V)1080 , (H)1360, (V)768 ou Pas de signal ou Signal incorrect
③	ENTREE AUDIO	IN, DisplayPort1, DisplayPort2, HDMI1, HDMI2, HDMI3, OPTION*, MP
④	Signal audio	Entrée audio, Pas d'entrée audio ou N/A (IN, OPTION (analogique)*)
⑤	Image	Image normale ou Pas d'image
⑥	SORTIE AUDIO	Audio normal ou Pas d'audio
⑦	HEURE	(année)/(mois)/(jour)/(heure)/(minutes)/(seconde)
⑧	DONNEES D'EXPANSION	00 h : événement Preuve de lecture normal. 01 h : événement « dernière heure de mise sous tension ». 10 h : arrêt du lecteur multimédia. 11 h : démarrage du lecteur multimédia. 12 h : mise en pause du lecteur multimédia. 13 h : survenue d'un problème lié au lecteur multimédia. 20 h : copie de contenu à partir d'un périphérique USB. 21 h : copie de contenu à partir d'un dossier réseau. 30 h : réussite de la copie de contenu. 31 h : erreur liée à la copie de contenu (aucun support multimédia). 32 h : erreur liée à la copie de contenu (problème de connexion). 33 h : erreur liée à la copie de contenu (espace disque insuffisant). 34 h : erreur liée à la copie de contenu (problème de lecture/d'écriture). 40 h : présence détectée (état du capteur humain). 41 h : plus de présence détectée (état du capteur humain).

\* : la disponibilité de cette fonction varie selon la carte d'option installée sur le moniteur.

## Exemple :

- ① HDMI1
- ② 1 920 x 1 080
- ③ HDMI1
- ④ IN1
- ⑤ Image normale
- ⑥ Audio normal
- ⑦ 2014/1/1/0h/0m/0s
- ⑧ 10 h : arrêt du lecteur multimédia.

**REMARQUE :** pour en savoir plus sur la fonction Preuve de lecture, consultez le fichier External\_Control.pdf qui figure sur le CD-ROM fourni avec le moniteur.

# INTELLIGENT WIRELESS DATA

Cette fonction permet d'obtenir les données relatives à l'état du moniteur via une communication sans fil, même lorsque le moniteur est éteint. Elle permet également de définir certaines options OSD.

**REMARQUE :** position du capteur : reportez-vous aux [page 10](#) et [page 11](#).  
 Contactez votre fournisseur pour des informations détaillées.  
 Conforme à la norme ISO 15693.

Nom fonction
Setting Copy (REGLAGE COPIE)
Setting read and write function (Définition de la fonction lecture et écriture)
Display information (Informations affichage)
Security Setting (Réglage de la sécurité)

## Informations relatives au mode AFFICHAGES MULTIPLES

NOMBRE D'IMAGES : 2

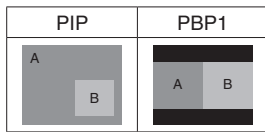

NOMBRE D'IMAGES : 3

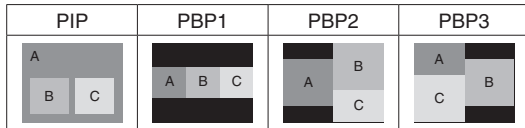

NOMBRE D'IMAGES : 4

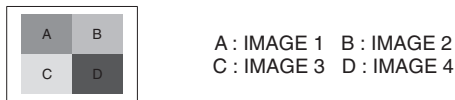

NOMBRE D'IMAGES : 2

			Image 2												
			HDMI1		HDMI2		HDMI3		MP	DisplayPort2	DisplayPort1	OPTION			
			Connecteur	HDMI IN1	HDMI IN2	HDMI IN3	–	DisplayPort IN2	DisplayPort IN1	Logement pour la carte d'option (SLOT2 (DP))	Logement pour la carte d'option (SLOT2 (DP+TMDS))	Logement pour la carte d'option (SLOT2 (TMDS))			
Image 1	Connecteur	PARAMETRE TERMINAL*1	MODE 1	MODE 2	MODE 1	MODE 2	MODE 1	MODE 2	MODE 1	–	–	–	2CH	MODE 1	
		MODE 1	Oui	Non	Oui	Non	Oui	Non	Oui	Non	Oui	Oui	Oui	Oui	*
HDMI1	HDMI IN1	MODE 2	Non	*	Non	Non	Non	Non	Non	Oui	Oui	Oui	Oui	*	Oui
		MODE 1	Oui	Non	Oui	Non	Oui	Non	Oui	Oui	Oui	Oui	Oui	*	Oui
HDMI2	HDMI IN2	MODE 2	Non	Non	Non	*	Non	Non	Non	Oui	Oui	Oui	Oui	*	Oui
		MODE 1	Oui	Non	Oui	Non	Oui	Non	Oui	Oui	Oui	Oui	Oui	*	Oui
HDMI3	HDMI IN3	MODE 2	Non	Non	Non	Non	Non	*	Non	Oui	Oui	Oui	Oui	*	Oui
		MODE 1	Oui	Non	Oui	Non	Oui	Non	Oui	Oui	Oui	Oui	Oui	*	Oui
MP	–	MODE 1	Oui	Non	Oui	Non	Oui	Non	Oui	Oui	Oui	Oui	Oui	*	Oui
		–	–	Oui	*	Oui	*	Oui	*	Oui	Oui	Oui	Oui	*	Oui
DisplayPort2	DisplayPort IN2	–	Oui	*	Oui	*	Oui	*	Oui	Oui	Oui	Oui	Oui	*	Oui
		–	Oui	*	Oui	*	Oui	*	Oui	Oui	Oui	Oui	Oui	Non	Oui
DisplayPort1	DisplayPort IN1	–	Oui	*	Oui	*	Oui	*	Oui	Oui	Oui	Oui	Oui	Non	Oui
		–	Oui	*	Oui	*	Oui	*	Oui	Oui	Oui	Oui	Oui	Non	Oui
OPTION	Logement pour la carte d'option (SLOT2 (DP))	–	Oui	*	Oui	*	Oui	*	Oui	Oui	Oui	Oui	Oui	Non	Non
		2CH	Oui	*	Oui	*	Oui	*	Oui	Oui	Oui	Oui	Oui	Non	Non
		MODE 1	Oui	*	Oui	*	Oui	*	Oui	Oui	Oui	Oui	Oui	Non	Oui

\* : PBP1 : Oui ; PIP : Non

\*1 : option SLOT2 CH REGLAGE

**NOMBRE D'IMAGES : 3**

PIP/PBP1/PBP2 IMAGE 1 : HDMI1 (MODE1)

			Image 3												
			HDMI1		HDMI2		HDMI3		MP	DisplayPort2	DisplayPort1	OPTION			
			Connecteur	HDMI IN1	HDMI IN2	HDMI IN3	-			DisplayPort IN2	DisplayPort IN1	Logement pour la carte d'option (SLOT2 (DP))	Logement pour la carte d'option (SLOT2 (DP+TMDS))	Logement pour la carte d'option (SLOT2 (TMDS))	
Image 2	Connecteur	PARAMETRE TERMINAL*1	MODE 1	MODE 2	MODE 1	MODE 2	MODE 1	MODE 2	MODE 1	-	-	-	2CH	MODE 1	
Image 1 : HDMI1 (MODE1)	HDMI1	HDMI IN1	MODE 1	Oui	Non	Oui	Non	Oui	Non	Oui	Oui	Oui	Oui	Non	Oui
			MODE 2	Non	Non	Non	Non	Non	Non	Non	Non	Non	Non	Non	Non
	HDMI2	HDMI IN2	MODE 1	Oui	Non	Oui	Non	Non	Non	Non	Oui	Oui	Oui	Non	Oui
			MODE 2	Non	Non	Non	Non	Non	Non	Non	Non	Non	Non	Non	Non
	HDMI3	HDMI IN3	MODE 1	Oui	Non	Non	Non	Oui	Non	Non	Oui	Oui	Oui	Non	Oui
			MODE 2	Non	Non	Non	Non	Non	Non	Non	Non	Non	Non	Non	Non
	MP	-	MODE 1	Oui	Non	Non	Non	Non	Non	Oui	Oui	Oui	Non	Oui	
	DisplayPort2	DisplayPort IN2	-	Oui	Non	Oui	Non	Oui	Non	Oui	Oui	Oui	Oui	Non	Oui
	DisplayPort1	DisplayPort IN1	-	Oui	Non	Oui	Non	Oui	Non	Oui	Oui	Oui	Non	Non	Oui
	OPTION	Logement pour la carte d'option (SLOT2 (DP))	-	Oui	Non	Oui	Non	Oui	Non	Oui	Oui	Non	Oui	Non	Non
Logement pour la carte d'option (SLOT2 (DP+TMDS))		2CH	Non	Non	Non	Non	Non	Non	Non	Non	Non	Non	Non	Non	
Logement pour la carte d'option (SLOT2 (TMDS))		MODE 1	Oui	Non	Oui	Non	Oui	Non	Oui	Oui	Oui	Non	Non	Oui	

\*1 : option SLOT2 CH REGLAGE

PIP/PBP2 IMAGE 1 : HDMI1 (MODE2), HDMI2 (MODE2), HDMI3 (MODE2)

			Image 3												
			HDMI1		HDMI2		HDMI3		MP	DisplayPort2	DisplayPort1	OPTION			
			Connecteur	HDMI IN1	HDMI IN2	HDMI IN3	-			DisplayPort IN2	DisplayPort IN1	Logement pour la carte d'option (SLOT2 (DP))	Logement pour la carte d'option (SLOT2 (DP+TMDS))	Logement pour la carte d'option (SLOT2 (TMDS))	
Image 2	Connecteur	PARAMETRE TERMINAL*1	MODE 1	MODE 2	MODE 1	MODE 2	MODE 1	MODE 2	MODE 1	-	-	-	2CH	MODE 1	
Image 1 : HDMI (MODE2)	HDMI1	HDMI IN1	MODE 1	Non	Non	Non	Non	Non	Non	Non	Non	Non	Non	Non	Non
			MODE 2	Non	Non	Non	Non	Non	Non	Non	Non	Non	Non	Non	Non
	HDMI2	HDMI IN2	MODE 1	Non	Non	Non	Non	Non	Non	Non	Non	Non	Non	Non	Non
			MODE 2	Non	Non	Non	Non	Non	Non	Non	Non	Non	Non	Non	Non
	HDMI3	HDMI IN3	MODE 1	Non	Non	Non	Non	Non	Non	Non	Non	Non	Non	Non	Non
			MODE 2	Non	Non	Non	Non	Non	Non	Non	Non	Non	Non	Non	Non
	MP	-	MODE 1	Non	Non	Non	Non	Non	Non	Non	Non	Non	Non	Non	
	DisplayPort2	DisplayPort IN2	-	Non	Non	Non	Non	Non	Non	Non	Oui	Oui	Oui	Non	Oui
	DisplayPort1	DisplayPort IN1	-	Non	Non	Non	Non	Non	Non	Non	Oui	Oui	Non	Non	Oui
	OPTION	Logement pour la carte d'option (SLOT2 (DP))	-	Non	Non	Non	Non	Non	Non	Non	Oui	Non	Oui	Non	Non
Logement pour la carte d'option (SLOT2 (DP+TMDS))		2CH	Non	Non	Non	Non	Non	Non	Non	Non	Non	Non	Non	Non	
Logement pour la carte d'option (SLOT2 (TMDS))		MODE 1	Non	Non	Non	Non	Non	Non	Non	Oui	Oui	Non	Non	Oui	

\*1 : option SLOT2 CH REGLAGE

PIP/PBP1/PBP2 IMAGE 1 : HDMI2 (MODE1)

			Image 3												
			HDMI1		HDMI2		HDMI3		MP	DisplayPort2	DisplayPort1	OPTION			
			Connecteur	HDMI IN1	HDMI IN2	HDMI IN3	-			DisplayPort IN2	DisplayPort IN1	Logement pour la carte d'option (SLOT2 (DP))	Logement pour la carte d'option (SLOT2 (DP+TMDS))	Logement pour la carte d'option (SLOT2 (TMDS))	
Image 2	Connecteur	PARAMETRE TERMINAL*1	MODE 1	MODE 2	MODE 1	MODE 2	MODE 1	MODE 2	MODE 1	-	-	-	2CH	MODE 1	
Image 1 : HDMI2 (MODE1)	HDMI1	HDMI IN1	MODE 1	Oui	Non	Oui	Non	Non	Non	Non	Oui	Oui	Oui	Non	Oui
			MODE 2	Non	Non	Non	Non	Non	Non	Non	Non	Non	Non	Non	Non
	HDMI2	HDMI IN2	MODE 1	Oui	Non	Oui	Non	Oui	Non	Oui	Oui	Oui	Oui	Non	Oui
			MODE 2	Non	Non	Non	Non	Non	Non	Non	Non	Non	Non	Non	Non
	HDMI3	HDMI IN3	MODE 1	Non	Non	Oui	Non	Oui	Non	Non	Oui	Oui	Oui	Non	Oui
			MODE 2	Non	Non	Non	Non	Non	Non	Non	Non	Non	Non	Non	Non
	MP	-	MODE 1	Non	Non	Oui	Non	Non	Non	Oui	Oui	Oui	Non	Oui	
	DisplayPort2	DisplayPort IN2	-	Oui	Non	Oui	Non	Oui	Non	Oui	Oui	Oui	Oui	Non	Oui
	DisplayPort1	DisplayPort IN1	-	Oui	Non	Oui	Non	Oui	Non	Oui	Oui	Oui	Non	Non	Oui
	OPTION	Logement pour la carte d'option (SLOT2 (DP))	-	Oui	Non	Oui	Non	Oui	Non	Oui	Oui	Non	Oui	Non	Non
Logement pour la carte d'option (SLOT2 (DP+TMDS))		2CH	Non	Non	Non	Non	Non	Non	Non	Non	Non	Non	Non	Non	
Logement pour la carte d'option (SLOT2 (TMDS))		MODE 1	Oui	Non	Oui	Non	Oui	Non	Oui	Oui	Oui	Non	Non	Oui	

\*1 : option SLOT2 CH REGLAGE

PIP/PBP1/PBP2 IMAGE 1 : HDMI3 (MODE1)

			Image 3												
			HDMI1		HDMI2		HDMI3		MP	DisplayPort2	DisplayPort1	OPTION			
			Connecteur	HDMI IN1	HDMI IN2	HDMI IN3	-		DisplayPort IN2	DisplayPort IN1	Logement pour la carte d'option (SLOT2 (DP))	Logement pour la carte d'option (SLOT2 (DP+TMDS))	Logement pour la carte d'option (SLOT2 (TMDS))		
Image 2	Connecteur	PARAMETRE TERMINAL*1	MODE 1	MODE 2	MODE 1	MODE 2	MODE 1	MODE 2	MODE 1	-	-	-	2CH	MODE 1	
Image 1 : HDMI3 (MODE1)	HDMI1	HDMI IN1	MODE 1	Oui	Non	Non	Non	Oui	Non	Non	Oui	Oui	Oui	Non	Oui
			MODE 2	Non	Non	Non	Non	Non	Non	Non	Non	Non	Non	Non	Non
	HDMI2	HDMI IN2	MODE 1	Non	Non	Oui	Non	Oui	Non	Non	Oui	Oui	Oui	Non	Oui
			MODE 2	Non	Non	Non	Non	Non	Non	Non	Non	Non	Non	Non	Non
	HDMI3	HDMI IN3	MODE 1	Oui	Non	Oui	Non	Oui	Non	Oui	Oui	Oui	Oui	Non	Oui
			MODE 2	Non	Non	Non	Non	Non	Non	Non	Non	Non	Non	Non	Non
	MP	-	MODE 1	Non	Non	Non	Non	Oui	Non	Oui	Oui	Oui	Oui	Non	Oui
	DisplayPort2	DisplayPort IN2	-	Oui	Non	Oui	Non	Oui	Non	Oui	Oui	Oui	Oui	Non	Oui
	DisplayPort1	DisplayPort IN1	-	Oui	Non	Oui	Non	Oui	Non	Oui	Oui	Oui	Non	Non	Oui
	OPTION	Logement pour la carte d'option (SLOT2 (DP))	-	Oui	Non	Oui	Non	Oui	Non	Oui	Oui	Non	Oui	Non	Non
Logement pour la carte d'option (SLOT2 (DP+TMDS))		2CH	Non	Non	Non	Non	Non	Non	Non	Non	Non	Non	Non	Non	
Logement pour la carte d'option (SLOT2 (TMDS))		MODE 1	Oui	Non	Oui	Non	Oui	Non	Oui	Oui	Oui	Non	Non	Oui	

\*1 : option SLOT2 CH REGLAGE

PIP/PBP1/PBP2 IMAGE 1 : MP

			Image 3												
			HDMI1		HDMI2		HDMI3		MP	DisplayPort2	DisplayPort1	OPTION			
			Connecteur	HDMI IN1	HDMI IN2	HDMI IN3	-		DisplayPort IN2	DisplayPort IN1	Logement pour la carte d'option (SLOT2 (DP))	Logement pour la carte d'option (SLOT2 (DP+TMDS))	Logement pour la carte d'option (SLOT2 (TMDS))		
Image 2	Connecteur	PARAMETRE TERMINAL*1	MODE 1	MODE 2	MODE 1	MODE 2	MODE 1	MODE 2	MODE 1	-	-	-	2CH	MODE 1	
Image 1 : MP	HDMI1	HDMI IN1	MODE 1	Oui	Non	Non	Non	Non	Non	Oui	Oui	Oui	Oui	Non	Oui
			MODE 2	Non	Non	Non	Non	Non	Non	Non	Non	Non	Non	Non	Non
	HDMI2	HDMI IN2	MODE 1	Non	Non	Oui	Non	Non	Non	Oui	Oui	Oui	Oui	Non	Oui
			MODE 2	Non	Non	Non	Non	Non	Non	Non	Non	Non	Non	Non	Non
	HDMI3	HDMI IN3	MODE 1	Non	Non	Non	Non	Oui	Non	Oui	Oui	Oui	Oui	Non	Oui
			MODE 2	Non	Non	Non	Non	Non	Non	Non	Non	Non	Non	Non	Non
	MP	-	MODE 1	Oui	Non	Oui	Non	Oui	Non	Oui	Oui	Oui	Oui	Non	Oui
	DisplayPort2	DisplayPort IN2	-	Oui	Non	Oui	Non	Oui	Non	Oui	Oui	Oui	Oui	Non	Oui
	DisplayPort1	DisplayPort IN1	-	Oui	Non	Oui	Non	Oui	Non	Oui	Oui	Oui	Non	Non	Oui
	OPTION	Logement pour la carte d'option (SLOT2 (DP))	-	Oui	Non	Oui	Non	Oui	Non	Oui	Oui	Non	Oui	Non	Non
Logement pour la carte d'option (SLOT2 (DP+TMDS))		2CH	Non	Non	Non	Non	Non	Non	Non	Non	Non	Non	Non	Non	
Logement pour la carte d'option (SLOT2 (TMDS))		MODE 1	Oui	Non	Oui	Non	Oui	Non	Oui	Oui	Oui	Non	Non	Oui	

\*1 : option SLOT2 CH REGLAGE

PIP/PBP1/PBP2 IMAGE 1 : DisplayPort2

			Image 3												
			HDMI1		HDMI2		HDMI3		MP	DisplayPort2	DisplayPort1	OPTION			
			Connecteur	HDMI IN1	HDMI IN2	HDMI IN3	-		DisplayPort IN2	DisplayPort IN1	Logement pour la carte d'option (SLOT2 (DP))	Logement pour la carte d'option (SLOT2 (DP+TMDS))	Logement pour la carte d'option (SLOT2 (TMDS))		
Image 2	Connecteur	PARAMETRE TERMINAL*1	MODE 1	MODE 2	MODE 1	MODE 2	MODE 1	MODE 2	MODE 1	-	-	-	2CH	MODE 1	
Image 1 : DisplayPort2	HDMI1	HDMI IN1	MODE 1	Oui	Non	Oui	Non	Oui	Non	Oui	Oui	Oui	Oui	Non	Oui
			MODE 2	Non	Non	Non	Non	Non	Non	Non	Non	Non	Non	Non	Non
	HDMI2	HDMI IN2	MODE 1	Oui	Non	Oui	Non	Oui	Non	Oui	Oui	Oui	Oui	Non	Oui
			MODE 2	Non	Non	Non	Non	Non	Non	Non	Non	Non	Non	Non	Non
	HDMI3	HDMI IN3	MODE 1	Oui	Non	Oui	Non	Oui	Non	Oui	Oui	Oui	Oui	Non	Oui
			MODE 2	Non	Non	Non	Non	Non	Non	Non	Non	Non	Non	Non	Non
	MP	-	MODE 1	Oui	Non	Oui	Non	Oui	Non	Oui	Oui	Oui	Oui	Non	Oui
	DisplayPort2	DisplayPort IN2	-	Oui	Non	Oui	Non	Oui	Non	Oui	Oui	Oui	Oui	Non	Oui
	DisplayPort1	DisplayPort IN1	-	Oui	Non	Oui	Non	Oui	Non	Oui	Oui	Oui	Non	Non	Oui
	OPTION	Logement pour la carte d'option (SLOT2 (DP))	-	Oui	Non	Oui	Non	Oui	Non	Oui	Oui	Non	Oui	Non	Non
Logement pour la carte d'option (SLOT2 (DP+TMDS))		2CH	Non	Non	Non	Non	Non	Non	Non	Non	Non	Non	Non	Non	
Logement pour la carte d'option (SLOT2 (TMDS))		MODE 1	Oui	Non	Oui	Non	Oui	Non	Oui	Oui	Oui	Non	Non	Oui	

\*1 : option SLOT2 CH REGLAGE



PIP/PBP1/PBP2 IMAGE 1 : DisplayPort1

			Image 3												
			HDMI1		HDMI2		HDMI3		MP	DisplayPort2	DisplayPort1	OPTION			
			Connecteur	HDMI IN1		HDMI IN2		HDMI IN3		–	DisplayPort IN2	DisplayPort IN1	Logement pour la carte d'option (SLOT2 (DP))	Logement pour la carte d'option (SLOT2 (DP+TMDS))	Logement pour la carte d'option (SLOT2 (TMDS))
Image 2	Connecteur	PARAMETRE TERMINAL*1	MODE 1	MODE 2	MODE 1	MODE 2	MODE 1	MODE 2	MODE 1	–	–	–	2CH	MODE 1	
Image 1 : DisplayPort1	HDMI1	HDMI IN1	MODE 1	Oui	Non	Oui	Non	Oui	Non	Oui	Oui	Oui	Non	Non	Oui
			MODE 2	Non	Non	Non	Non	Non	Non	Non	Non	Non	Non	Non	Non
	HDMI2	HDMI IN2	MODE 1	Oui	Non	Oui	Non	Oui	Non	Oui	Oui	Oui	Non	Non	Oui
			MODE 2	Non	Non	Non	Non	Non	Non	Non	Non	Non	Non	Non	Non
	HDMI3	HDMI IN3	MODE 1	Oui	Non	Oui	Non	Oui	Non	Oui	Oui	Oui	Non	Non	Oui
			MODE 2	Non	Non	Non	Non	Non	Non	Non	Non	Non	Non	Non	Non
	MP	–	MODE 1	Oui	Non	Oui	Non	Oui	Non	Oui	Oui	Oui	Non	Non	Oui
	DisplayPort2	DisplayPort IN2	–	Oui	Non	Oui	Non	Oui	Non	Oui	Oui	Oui	Non	Non	Oui
	DisplayPort1	DisplayPort IN1	–	Oui	Non	Oui	Non	Oui	Non	Oui	Oui	Oui	Non	Non	Oui
	OPTION	Logement pour la carte d'option (SLOT2 (DP))	–	Non	Non	Non	Non	Non	Non	Non	Non	Non	Non	Non	Non
Logement pour la carte d'option (SLOT2 (DP+TMDS))		2CH	Non	Non	Non	Non	Non	Non	Non	Non	Non	Non	Non	Non	Non
Logement pour la carte d'option (SLOT2 (TMDS))		MODE 1	Oui	Non	Oui	Non	Oui	Non	Oui	Oui	Oui	Non	Non	Oui	

\*1 : option SLOT2 CH REGLAGE

PIP/PBP1/PBP2 IMAGE 1 : OPTION (DP)

			Image 3												
			HDMI1		HDMI2		HDMI3		MP	DisplayPort2	DisplayPort1	OPTION			
			Connecteur	HDMI IN1		HDMI IN2		HDMI IN3		–	DisplayPort IN2	DisplayPort IN1	Logement pour la carte d'option (SLOT2 (DP))	Logement pour la carte d'option (SLOT2 (DP+TMDS))	Logement pour la carte d'option (SLOT2 (TMDS))
Image 2	Connecteur	PARAMETRE TERMINAL*1	MODE 1	MODE 2	MODE 1	MODE 2	MODE 1	MODE 2	MODE 1	–	–	–	2CH	MODE 1	
Image 1 : OPTION (DP)	HDMI1	HDMI IN1	MODE 1	Oui	Non	Oui	Non	Oui	Non	Oui	Oui	Non	Oui	Non	Non
			MODE 2	Non	Non	Non	Non	Non	Non	Non	Non	Non	Non	Non	Non
	HDMI2	HDMI IN2	MODE 1	Oui	Non	Oui	Non	Oui	Non	Oui	Oui	Non	Oui	Non	Non
			MODE 2	Non	Non	Non	Non	Non	Non	Non	Non	Non	Non	Non	Non
	HDMI3	HDMI IN3	MODE 1	Oui	Non	Oui	Non	Oui	Non	Oui	Oui	Non	Oui	Non	Non
			MODE 2	Non	Non	Non	Non	Non	Non	Non	Non	Non	Non	Non	Non
	MP	–	MODE 1	Oui	Non	Oui	Non	Oui	Non	Oui	Oui	Non	Oui	Non	Non
	DisplayPort2	DisplayPort IN2	–	Oui	Non	Oui	Non	Oui	Non	Oui	Oui	Non	Oui	Non	Non
	DisplayPort1	DisplayPort IN1	–	Non	Non	Non	Non	Non	Non	Non	Non	Non	Non	Non	Non
	OPTION	Logement pour la carte d'option (SLOT2 (DP))	–	Oui	Non	Oui	Non	Oui	Non	Oui	Oui	Non	Oui	Non	Non
Logement pour la carte d'option (SLOT2 (DP+TMDS))		2CH	Non	Non	Non	Non	Non	Non	Non	Non	Non	Non	Non	Non	
Logement pour la carte d'option (SLOT2 (TMDS))		MODE 1	Non	Non	Non	Non	Non	Non	Non	Non	Non	Non	Non	Non	

\*1 : option SLOT2 CH REGLAGE

PIP/PBP2 IMAGE 1 : OPTION (DP + TMDS)

			Image 3												
			HDMI1		HDMI2		HDMI3		MP	DisplayPort2	DisplayPort1	OPTION			
			Connecteur	HDMI IN1		HDMI IN2		HDMI IN3		–	DisplayPort IN2	DisplayPort IN1	Logement pour la carte d'option (SLOT2 (DP))	Logement pour la carte d'option (SLOT2 (DP+TMDS))	Logement pour la carte d'option (SLOT2 (TMDS))
Image 2	Connecteur	PARAMETRE TERMINAL*1	MODE 1	MODE 2	MODE 1	MODE 2	MODE 1	MODE 2	MODE 1	–	–	–	2CH	MODE 1	
Image 1 : OPTION (DP + TMDS)	HDMI1	HDMI IN1	MODE 1	Oui	Non	Oui	Non	Oui	Non	Oui	Oui	Non	Non	Non	Non
			MODE 2	Non	Non	Non	Non	Non	Non	Non	Non	Non	Non	Non	Non
	HDMI2	HDMI IN2	MODE 1	Oui	Non	Oui	Non	Oui	Non	Oui	Oui	Non	Non	Non	Non
			MODE 2	Non	Non	Non	Non	Non	Non	Non	Non	Non	Non	Non	Non
	HDMI3	HDMI IN3	MODE 1	Oui	Non	Oui	Non	Oui	Non	Oui	Oui	Non	Non	Non	Non
			MODE 2	Non	Non	Non	Non	Non	Non	Non	Non	Non	Non	Non	Non
	MP	–	MODE 1	Oui	Non	Oui	Non	Oui	Non	Oui	Oui	Non	Non	Non	Non
	DisplayPort2	DisplayPort IN2	–	Oui	Non	Oui	Non	Oui	Non	Oui	Oui	Non	Non	Non	Non
	DisplayPort1	DisplayPort IN1	–	Non	Non	Non	Non	Non	Non	Non	Non	Non	Non	Non	Non
	OPTION	Logement pour la carte d'option (SLOT2 (DP))	–	Non	Non	Non	Non	Non	Non	Non	Non	Non	Non	Non	Non
Logement pour la carte d'option (SLOT2 (DP+TMDS))		2CH	Non	Non	Non	Non	Non	Non	Non	Non	Non	Non	Non	Non	Non
Logement pour la carte d'option (SLOT2 (TMDS))		MODE 1	Non	Non	Non	Non	Non	Non	Non	Non	Non	Non	Non	Non	

\*1 : option SLOT2 CH REGLAGE

PIP/PBP2 IMAGE 1 : OPTION (TMDS)

			Image 3													
			HDMI1		HDMI2		HDMI3		MP	DisplayPort2	DisplayPort1	OPTION				
			Connecteur	HDMI IN1		HDMI IN2		HDMI IN3		–	DisplayPort IN2	DisplayPort IN1	Logement pour la carte d'option (SLOT2 (DP))	Logement pour la carte d'option (SLOT2 (DP+TMDS))	Logement pour la carte d'option (SLOT2 (TMDS))	
Image 2	Connecteur	PARAMETRE TERMINAL*1	MODE 1	MODE 2	MODE 1	MODE 2	MODE 1	MODE 2	MODE 1	–	–	–	2CH	MODE 1		
Image 1 : OPTION (TMDS)	HDMI1	HDMI IN1	MODE 1	Oui	Non	Oui	Non	Oui	Non	Oui	Oui	Oui	Non	Non	Oui	
			MODE 2	Non	Non	Non	Non	Non	Non	Non	Non	Non	Oui	Non	Non	Non
	HDMI2	HDMI IN2	MODE 1	Oui	Non	Oui	Non	Oui	Non	Oui	Oui	Oui	Non	Non	Oui	
			MODE 2	Non	Non	Non	Non	Non	Non	Non	Non	Non	Oui	Non	Non	Non
	HDMI3	HDMI IN3	MODE 1	Oui	Non	Oui	Non	Oui	Non	Oui	Oui	Oui	Non	Non	Oui	
			MODE 2	Non	Non	Non	Non	Non	Non	Non	Non	Non	Oui	Non	Non	Non
	MP	–	MODE 1	Oui	Non	Oui	Non	Oui	Non	Oui	Oui	Oui	Non	Non	Oui	
	DisplayPort2	DisplayPort IN2	–	Oui	Non	Oui	Non	Oui	Non	Oui	Oui	Oui	Non	Non	Oui	
	DisplayPort1	DisplayPort IN1	–	Oui	Non	Oui	Non	Oui	Non	Oui	Oui	Oui	Non	Non	Oui	
	OPTION	Logement pour la carte d'option (SLOT2 (DP))	–	Non	Non	Non	Non	Non	Non	Non	Non	Non	Non	Non	Non	Non
		Logement pour la carte d'option (SLOT2 (DP+TMDS))	2CH	Non	Non	Non	Non	Non	Non	Non	Non	Non	Non	Non	Non	Non
		Logement pour la carte d'option (SLOT2 (TMDS))	MODE 1	Oui	Non	Oui	Non	Oui	Non	Oui	Oui	Oui	Non	Non	Oui	

\*1 : option SLOT2 CH REGLAGE

PBP1 IMAGE 1 : OPTION (TMDS)

			Image 3													
			HDMI1		HDMI2		HDMI3		MP	DisplayPort2	DisplayPort1	OPTION				
			Connecteur	HDMI IN1		HDMI IN2		HDMI IN3		–	DisplayPort IN2	DisplayPort IN1	Logement pour la carte d'option (SLOT2 (DP))	Logement pour la carte d'option (SLOT2 (DP+TMDS))	Logement pour la carte d'option (SLOT2 (TMDS))	
Image 2	Connecteur	PARAMETRE TERMINAL*1	MODE 1	MODE 2	MODE 1	MODE 2	MODE 1	MODE 2	MODE 1	–	–	–	2CH	MODE 1		
Image 1 : OPTION (TMDS)	HDMI1	HDMI IN1	MODE 1	Oui	Non	Oui	Non	Oui	Non	Oui	Oui	Oui	Non	Non	Oui	
			MODE 2	Non	Non	Non	Non	Non	Non	Non	Non	Non	Non	Non	Non	Non
	HDMI2	HDMI IN2	MODE 1	Oui	Non	Oui	Non	Oui	Non	Oui	Oui	Oui	Non	Non	Oui	
			MODE 2	Non	Non	Non	Non	Non	Non	Non	Non	Non	Non	Non	Non	Non
	HDMI3	HDMI IN3	MODE 1	Oui	Non	Oui	Non	Oui	Non	Oui	Oui	Oui	Non	Non	Oui	
			MODE 2	Non	Non	Non	Non	Non	Non	Non	Non	Non	Non	Non	Non	Non
	MP	–	MODE 1	Oui	Non	Oui	Non	Oui	Non	Oui	Oui	Oui	Non	Non	Oui	
	DisplayPort2	DisplayPort IN2	–	Oui	Non	Oui	Non	Oui	Non	Oui	Oui	Oui	Non	Non	Oui	
	DisplayPort1	DisplayPort IN1	–	Oui	Non	Oui	Non	Oui	Non	Oui	Oui	Oui	Non	Non	Oui	
	OPTION	Logement pour la carte d'option (SLOT2 (DP))	–	Non	Non	Non	Non	Non	Non	Non	Non	Non	Non	Non	Non	Non
		Logement pour la carte d'option (SLOT2 (DP+TMDS))	2CH	Non	Non	Non	Non	Non	Non	Non	Non	Non	Non	Non	Non	Non
		Logement pour la carte d'option (SLOT2 (TMDS))	MODE 1	Oui	Non	Oui	Non	Oui	Non	Oui	Oui	Oui	Non	Non	Oui	

\*1 : option SLOT2 CH REGLAGE

PBP3 IMAGE 1 : HDMI1 (MODE1)

			Image 3													
			HDMI1		HDMI2		HDMI3		MP	DisplayPort2	DisplayPort1	OPTION				
			Connecteur	HDMI IN1		HDMI IN2		HDMI IN3		–	DisplayPort IN2	DisplayPort IN1	Logement pour la carte d'option (SLOT2 (DP))	Logement pour la carte d'option (SLOT2 (DP+TMDS))	Logement pour la carte d'option (SLOT2 (TMDS))	
Image 2	Connecteur	PARAMETRE TERMINAL*1	MODE 1	MODE 2	MODE 1	MODE 2	MODE 1	MODE 2	MODE 1	–	–	–	2CH	MODE 1		
Image 1 : HDMI1 (MODE1)	HDMI1	HDMI IN1	MODE 1	Oui	Non	Oui	Non	Oui	Non	Oui	Oui	Oui	Oui	Non	Oui	
			MODE 2	Non	Non	Non	Non	Non	Non	Non	Non	Non	Non	Non	Non	Non
	HDMI2	HDMI IN2	MODE 1	Oui	Non	Oui	Non	Non	Non	Non	Non	Oui	Oui	Oui	Non	Oui
			MODE 2	Non	Non	Non	Non	Non	Non	Non	Non	Non	Non	Non	Non	Non
	HDMI3	HDMI IN3	MODE 1	Oui	Non	Non	Non	Oui	Non	Non	Non	Oui	Oui	Oui	Non	Oui
			MODE 2	Non	Non	Non	Non	Non	Non	Non	Non	Non	Non	Non	Non	Non
	MP	–	MODE 1	Oui	Non	Non	Non	Non	Non	Oui	Oui	Oui	Oui	Non	Oui	
	DisplayPort2	DisplayPort IN2	–	Oui	Non	Oui	Non	Oui	Non	Oui	Oui	Oui	Oui	Non	Oui	
	DisplayPort1	DisplayPort IN1	–	Oui	Non	Oui	Non	Oui	Non	Oui	Oui	Oui	Non	Non	Oui	
	OPTION	Logement pour la carte d'option (SLOT2 (DP))	–	Oui	Non	Oui	Non	Oui	Non	Oui	Oui	Non	Oui	Non	Non	Non
		Logement pour la carte d'option (SLOT2 (DP+TMDS))	2CH	Oui	Non	Oui	Non	Oui	Non	Oui	Oui	Non	Non	Non	Non	Non
		Logement pour la carte d'option (SLOT2 (TMDS))	MODE 1	Oui	Non	Oui	Non	Oui	Non	Oui	Oui	Oui	Non	Non	Oui	

\*1 : option SLOT2 CH REGLAGE

Français

PBP3 IMAGE 1 : HDMI2 (MODE1)

			Image 3												
			HDMI1		HDMI2		HDMI3		MP	DisplayPort2	DisplayPort1	OPTION			
			Connecteur	HDMI IN1	HDMI IN2	HDMI IN3	-		DisplayPort IN2	DisplayPort IN1	Logement pour la carte d'option (SLOT2 (DP))	Logement pour la carte d'option (SLOT2 (DP+TMDS))	Logement pour la carte d'option (SLOT2 (TMDS))		
Image 2	Connecteur	PARAMETRE TERMINAL*1	MODE 1	MODE 2	MODE 1	MODE 2	MODE 1	MODE 2	MODE 1	-	-	-	2CH	MODE 1	
Image 1 : HDMI2 (MODE1)	HDMI1	HDMI IN1	MODE 1	Oui	Non	Oui	Non	Non	Non	Non	Oui	Oui	Oui	Non	Oui
			MODE 2	Non	Non	Non	Non	Non	Non	Non	Non	Non	Non	Non	Non
	HDMI2	HDMI IN2	MODE 1	Oui	Non	Oui	Non	Oui	Non	Oui	Oui	Oui	Oui	Non	Oui
			MODE 2	Non	Non	Non	Non	Non	Non	Non	Non	Non	Non	Non	Non
	HDMI3	HDMI IN3	MODE 1	Non	Non	Oui	Non	Oui	Non	Non	Oui	Oui	Oui	Non	Oui
			MODE 2	Non	Non	Non	Non	Non	Non	Non	Non	Non	Non	Non	Non
	MP	-	MODE 1	Non	Non	Oui	Non	Non	Non	Oui	Oui	Oui	Oui	Non	Oui
	DisplayPort2	DisplayPort IN2	-	Oui	Non	Oui	Non	Oui	Non	Oui	Oui	Oui	Oui	Non	Oui
	DisplayPort1	DisplayPort IN1	-	Oui	Non	Oui	Non	Oui	Non	Oui	Oui	Oui	Non	Non	Oui
	OPTION	Logement pour la carte d'option (SLOT2 (DP))	-	Oui	Non	Oui	Non	Oui	Non	Oui	Oui	Non	Oui	Non	Non
		Logement pour la carte d'option (SLOT2 (DP+TMDS))	2CH	Oui	Non	Oui	Non	Oui	Non	Oui	Oui	Non	Non	Non	Non
		Logement pour la carte d'option (SLOT2 (TMDS))	MODE 1	Oui	Non	Oui	Non	Oui	Non	Oui	Oui	Oui	Non	Non	Oui

\*1 : option SLOT2 CH REGLAGE

PBP3 IMAGE 1 : HDMI3 (MODE1)

			Image 3												
			HDMI1		HDMI2		HDMI3		MP	DisplayPort2	DisplayPort1	OPTION			
			Connecteur	HDMI IN1	HDMI IN2	HDMI IN3	-		DisplayPort IN2	DisplayPort IN1	Logement pour la carte d'option (SLOT2 (DP))	Logement pour la carte d'option (SLOT2 (DP+TMDS))	Logement pour la carte d'option (SLOT2 (TMDS))		
Image 2	Connecteur	PARAMETRE TERMINAL*1	MODE 1	MODE 2	MODE 1	MODE 2	MODE 1	MODE 2	MODE 1	-	-	-	2CH	MODE 1	
Image 1 : HDMI3 (MODE1)	HDMI1	HDMI IN1	MODE 1	Oui	Non	Non	Non	Oui	Non	Non	Oui	Oui	Oui	Non	Oui
			MODE 2	Non	Non	Non	Non	Non	Non	Non	Non	Non	Non	Non	Non
	HDMI2	HDMI IN2	MODE 1	Non	Non	Oui	Non	Oui	Non	Non	Oui	Oui	Oui	Non	Oui
			MODE 2	Non	Non	Non	Non	Non	Non	Non	Non	Non	Non	Non	Non
	HDMI3	HDMI IN3	MODE 1	Oui	Non	Oui	Non	Oui	Non	Oui	Oui	Oui	Oui	Non	Oui
			MODE 2	Non	Non	Non	Non	Non	Non	Non	Non	Non	Non	Non	Non
	MP	-	MODE 1	Non	Non	Non	Non	Oui	Non	Oui	Oui	Oui	Oui	Non	Oui
	DisplayPort2	DisplayPort IN2	-	Oui	Non	Oui	Non	Oui	Non	Oui	Oui	Oui	Oui	Non	Oui
	DisplayPort1	DisplayPort IN1	-	Oui	Non	Oui	Non	Oui	Non	Oui	Oui	Oui	Non	Non	Oui
	OPTION	Logement pour la carte d'option (SLOT2 (DP))	-	Oui	Non	Oui	Non	Oui	Non	Oui	Oui	Non	Oui	Non	Non
		Logement pour la carte d'option (SLOT2 (DP+TMDS))	2CH	Oui	Non	Oui	Non	Oui	Non	Oui	Oui	Non	Non	Non	Non
		Logement pour la carte d'option (SLOT2 (TMDS))	MODE 1	Oui	Non	Oui	Non	Oui	Non	Oui	Oui	Oui	Non	Non	Oui

\*1 : option SLOT2 CH REGLAGE

PBP3 IMAGE 1 : MP

			Image 3												
			HDMI1		HDMI2		HDMI3		MP	DisplayPort2	DisplayPort1	OPTION			
			Connecteur	HDMI IN1	HDMI IN2	HDMI IN3	-		DisplayPort IN2	DisplayPort IN1	Logement pour la carte d'option (SLOT2 (DP))	Logement pour la carte d'option (SLOT2 (DP+TMDS))	Logement pour la carte d'option (SLOT2 (TMDS))		
Image 2	Connecteur	PARAMETRE TERMINAL*1	MODE 1	MODE 2	MODE 1	MODE 2	MODE 1	MODE 2	MODE 1	-	-	-	2CH	MODE 1	
Image 1 : MP	HDMI1	HDMI IN1	MODE 1	Oui	Non	Non	Non	Non	Non	Oui	Oui	Oui	Oui	Non	Oui
			MODE 2	Non	Non	Non	Non	Non	Non	Non	Non	Non	Non	Non	Non
	HDMI2	HDMI IN2	MODE 1	Non	Non	Oui	Non	Non	Non	Oui	Oui	Oui	Oui	Non	Oui
			MODE 2	Non	Non	Non	Non	Non	Non	Non	Non	Non	Non	Non	Non
	HDMI3	HDMI IN3	MODE 1	Non	Non	Non	Non	Oui	Non	Oui	Oui	Oui	Oui	Non	Oui
			MODE 2	Non	Non	Non	Non	Non	Non	Non	Non	Non	Non	Non	Non
	MP	-	MODE 1	Oui	Non	Oui	Non	Oui	Non	Oui	Oui	Oui	Oui	Non	Oui
	DisplayPort2	DisplayPort IN2	-	Oui	Non	Oui	Non	Oui	Non	Oui	Oui	Oui	Oui	Non	Oui
	DisplayPort1	DisplayPort IN1	-	Oui	Non	Oui	Non	Oui	Non	Oui	Oui	Oui	Non	Non	Oui
	OPTION	Logement pour la carte d'option (SLOT2 (DP))	-	Oui	Non	Oui	Non	Oui	Non	Oui	Oui	Non	Oui	Non	Non
		Logement pour la carte d'option (SLOT2 (DP+TMDS))	2CH	Oui	Non	Oui	Non	Oui	Non	Oui	Oui	Non	Non	Non	Non
		Logement pour la carte d'option (SLOT2 (TMDS))	MODE 1	Oui	Non	Oui	Non	Oui	Non	Oui	Oui	Oui	Non	Non	Oui

\*1 : option SLOT2 CH REGLAGE

PBP3 IMAGE 1 : DisplayPort2

			Image 3												
			HDMI1		HDMI2		HDMI3		MP	DisplayPort2	DisplayPort1	OPTION			
			Connecteur	HDMI IN1		HDMI IN2		HDMI IN3		–	DisplayPort IN2	DisplayPort IN1	Logement pour la carte d'option (SLOT2 (DP))	Logement pour la carte d'option (SLOT2 (DP+TMDS))	Logement pour la carte d'option (SLOT2 (TMDS))
Image 2	Connecteur	PARAMETRE TERMINAL*1	MODE 1	MODE 2	MODE 1	MODE 2	MODE 1	MODE 2	MODE 1	–	–	–	2CH	MODE 1	
Image 1 : DisplayPort2	HDMI1	HDMI IN1	MODE 1	Oui	Non	Oui	Non	Oui	Non	Oui	Oui	Oui	Oui	Non	Oui
			MODE 2	Non	Non	Non	Non	Non	Non	Non	Oui	Oui	Oui	Non	Oui
	HDMI2	HDMI IN2	MODE 1	Oui	Non	Oui	Non	Oui	Non	Oui	Oui	Oui	Oui	Non	Oui
			MODE 2	Non	Non	Non	Non	Non	Non	Non	Oui	Oui	Oui	Non	Oui
	HDMI3	HDMI IN3	MODE 1	Oui	Non	Oui	Non	Oui	Non	Oui	Oui	Oui	Oui	Non	Oui
			MODE 2	Non	Non	Non	Non	Non	Non	Non	Oui	Oui	Oui	Non	Oui
	MP	–	MODE 1	Oui	Non	Oui	Non	Oui	Non	Oui	Oui	Oui	Oui	Non	Oui
	DisplayPort2	DisplayPort IN2	–	Oui	Non	Oui	Non	Oui	Non	Oui	Oui	Oui	Oui	Non	Oui
	DisplayPort1	DisplayPort IN1	–	Oui	Non	Oui	Non	Oui	Non	Oui	Oui	Oui	Non	Non	Oui
	OPTION	Logement pour la carte d'option (SLOT2 (DP))	–	Oui	Non	Oui	Non	Oui	Non	Oui	Oui	Non	Oui	Non	Non
Logement pour la carte d'option (SLOT2 (DP+TMDS))		2CH	Oui	Non	Oui	Non	Oui	Non	Oui	Oui	Non	Non	Non	Non	
Logement pour la carte d'option (SLOT2 (TMDS))		MODE 1	Oui	Non	Oui	Non	Oui	Non	Oui	Oui	Oui	Non	Non	Oui	

\*1 : option SLOT2 CH REGLAGE

PBP3 IMAGE 1 : DisplayPort1

			Image 3												
			HDMI1		HDMI2		HDMI3		MP	DisplayPort2	DisplayPort1	OPTION			
			Connecteur	HDMI IN1		HDMI IN2		HDMI IN3		–	DisplayPort IN2	DisplayPort IN1	Logement pour la carte d'option (SLOT2 (DP))	Logement pour la carte d'option (SLOT2 (DP+TMDS))	Logement pour la carte d'option (SLOT2 (TMDS))
Image 2	Connecteur	PARAMETRE TERMINAL*1	MODE 1	MODE 2	MODE 1	MODE 2	MODE 1	MODE 2	MODE 1	–	–	–	2CH	MODE 1	
Image 1 : DisplayPort1	HDMI1	HDMI IN1	MODE 1	Oui	Non	Oui	Non	Oui	Non	Oui	Oui	Oui	Non	Non	Oui
			MODE 2	Non	Non	Non	Non	Non	Non	Non	Oui	Oui	Non	Non	Oui
	HDMI2	HDMI IN2	MODE 1	Oui	Non	Oui	Non	Oui	Non	Oui	Oui	Oui	Non	Non	Oui
			MODE 2	Non	Non	Non	Non	Non	Non	Non	Oui	Oui	Non	Non	Oui
	HDMI3	HDMI IN3	MODE 1	Oui	Non	Oui	Non	Oui	Non	Oui	Oui	Oui	Non	Non	Oui
			MODE 2	Non	Non	Non	Non	Non	Non	Non	Oui	Oui	Non	Non	Oui
	MP	–	MODE 1	Oui	Non	Oui	Non	Oui	Non	Oui	Oui	Oui	Non	Non	Oui
	DisplayPort2	DisplayPort IN2	–	Oui	Non	Oui	Non	Oui	Non	Oui	Oui	Oui	Non	Non	Oui
	DisplayPort1	DisplayPort IN1	–	Oui	Non	Oui	Non	Oui	Non	Oui	Oui	Oui	Non	Non	Oui
	OPTION	Logement pour la carte d'option (SLOT2 (DP))	–	Non	Non	Non	Non	Non	Non	Non	Non	Non	Non	Non	Non
Logement pour la carte d'option (SLOT2 (DP+TMDS))		2CH	Non	Non	Non	Non	Non	Non	Non	Non	Non	Non	Non	Non	
Logement pour la carte d'option (SLOT2 (TMDS))		MODE 1	Oui	Non	Oui	Non	Oui	Non	Oui	Oui	Oui	Non	Non	Oui	

\*1 : option SLOT2 CH REGLAGE

PBP3 IMAGE 1 : OPTION (DP)

			Image 3												
			HDMI1		HDMI2		HDMI3		MP	DisplayPort2	DisplayPort1	OPTION			
			Connecteur	HDMI IN1		HDMI IN2		HDMI IN3		–	DisplayPort IN2	DisplayPort IN1	Logement pour la carte d'option (SLOT2 (DP))	Logement pour la carte d'option (SLOT2 (DP+TMDS))	Logement pour la carte d'option (SLOT2 (TMDS))
Image 2	Connecteur	PARAMETRE TERMINAL*1	MODE 1	MODE 2	MODE 1	MODE 2	MODE 1	MODE 2	MODE 1	–	–	–	2CH	MODE 1	
Image 1 : OPTION (DP)	HDMI1	HDMI IN1	MODE 1	Oui	Non	Oui	Non	Oui	Non	Oui	Oui	Non	Oui	Non	Non
			MODE 2	Non	Non	Non	Non	Non	Non	Non	Oui	Non	Oui	Non	Non
	HDMI2	HDMI IN2	MODE 1	Oui	Non	Oui	Non	Oui	Non	Oui	Oui	Non	Oui	Non	Non
			MODE 2	Non	Non	Non	Non	Non	Non	Non	Oui	Non	Oui	Non	Non
	HDMI3	HDMI IN3	MODE 1	Oui	Non	Oui	Non	Oui	Non	Oui	Oui	Non	Oui	Non	Non
			MODE 2	Non	Non	Non	Non	Non	Non	Non	Oui	Non	Oui	Non	Non
	MP	–	MODE 1	Oui	Non	Oui	Non	Oui	Non	Oui	Oui	Non	Oui	Non	Non
	DisplayPort2	DisplayPort IN2	–	Oui	Non	Oui	Non	Oui	Non	Oui	Oui	Non	Oui	Non	Non
	DisplayPort1	DisplayPort IN1	–	Non	Non	Non	Non	Non	Non	Non	Non	Non	Non	Non	Non
	OPTION	Logement pour la carte d'option (SLOT2 (DP))	–	Oui	Non	Oui	Non	Oui	Non	Oui	Oui	Non	Oui	Non	Non
Logement pour la carte d'option (SLOT2 (DP+TMDS))		2CH	Non	Non	Non	Non	Non	Non	Non	Non	Non	Non	Non	Non	
Logement pour la carte d'option (SLOT2 (TMDS))		MODE 1	Non	Non	Non	Non	Non	Non	Non	Non	Non	Non	Non	Non	

\*1 : option SLOT2 CH REGLAGE

			Image 3												
			HDMI1		HDMI2		HDMI3		MP	DisplayPort2	DisplayPort1	OPTION			
			Connecteur	HDMI IN1		HDMI IN2		HDMI IN3		–	DisplayPort IN2	DisplayPort IN1	Logement pour la carte d'option (SLOT2 (DP))	Logement pour la carte d'option (SLOT2 (DP+TMDS))	Logement pour la carte d'option (SLOT2 (TMDS))
Image 2	Connecteur	PARAMETRE TERMINAL*1	MODE 1	MODE 2	MODE 1	MODE 2	MODE 1	MODE 2	MODE 1	–	–	–	2CH	MODE 1	
Image 1 : OPTION (TMDS)	HDMI1	HDMI IN1	MODE 1	Oui	Non	Oui	Non	Oui	Non	Oui	Oui	Oui	Non	Non	Oui
			MODE 2	Non	Non	Non	Non	Non	Non	Non	Oui	Oui	Non	Non	Oui
	HDMI2	HDMI IN2	MODE 1	Oui	Non	Oui	Non	Oui	Non	Oui	Oui	Oui	Non	Non	Oui
			MODE 2	Non	Non	Non	Non	Non	Non	Non	Oui	Oui	Non	Non	Oui
	HDMI3	HDMI IN3	MODE 1	Oui	Non	Oui	Non	Oui	Non	Oui	Oui	Oui	Non	Non	Oui
			MODE 2	Non	Non	Non	Non	Non	Non	Non	Oui	Oui	Non	Non	Oui
	MP	–	MODE 1	Oui	Non	Oui	Non	Oui	Non	Oui	Oui	Oui	Non	Non	Oui
	DisplayPort2	DisplayPort IN2	–	Oui	Non	Oui	Non	Oui	Non	Oui	Oui	Oui	Non	Non	Oui
	DisplayPort1	DisplayPort IN1	–	Oui	Non	Oui	Non	Oui	Non	Oui	Oui	Oui	Non	Non	Oui
		Logement pour la carte d'option (SLOT2 (DP))	–	Non	Non	Non	Non	Non	Non	Non	Non	Non	Non	Non	Non
	Logement pour la carte d'option (SLOT2 (DP+TMDS))	2CH	Non	Non	Non	Non	Non	Non	Non	Non	Non	Non	Non	Non	
	Logement pour la carte d'option (SLOT2 (TMDS))	MODE 1	Oui	Non	Oui	Non	Oui	Non	Oui	Oui	Oui	Non	Non	Oui	

\*1 : option SLOT2 CH REGLAGE

### NOMBRE D'IMAGES : 4

Un seul signal d'entrée peut être sélectionné au sein d'un groupe.

L'un des cinq groupes s'affiche sur chaque écran. Le même groupe peut être sélectionné plusieurs fois.

Groupe A	Groupe B	Groupe C	Groupe D	Groupe E
DisplayPort1 OPTION (DP)	DisplayPort2	HDMI1 HDMI2 HDMI3 MP	HDMI1 HDMI2 HDMI3 MP	OPTION (TMDS)

**REMARQUE :** les options HDMI1/HDMI2/HDMI3 sont uniquement utilisables si la fonction MODE1 est configurée.  
Les fonctions OPTION (DP) et OPTION (TMDS) ne peuvent pas être sélectionnées en même temps.

## Video out

Image principale	DisplayPort1	DisplayPort2	HDMI1	HDMI2	HDMI3	OPTION		MP
Connecteur	DisplayPort IN1	DisplayPort IN2	HDMI IN1	HDMI IN2	HDMI IN3	Logement pour la carte d'option (SLOT2 (DP))	Logement pour la carte d'option (SLOT2 (HDMI))	-
DisplayPort	Oui	Nonn	Nonn	Nonn	Nonn	Oui	Nonn	Nonn

Pour utiliser la sortie DisplayPort du moniteur, définissez le paramètre SIGNAL D'ENTREE sur DisplayPort1 ou OPTION.  
Cette sortie prend en charge le contenu protégé par HDCP (un même contenu peut être partagé sur 3 moniteurs maximum).  
Si vous utilisez une carte d'option, définissez le paramètre SLOT2 CH REGLAGE sur 1CH, puis le paramètre SLOT2 CH SELECTION sur DisplayPort (reportez-vous à la [page 45](#)).

**REMARQUE :** certaines cartes d'option de type Slot2 ne prennent en charge que les signaux DisplayPort sortants.

# Caractéristiques

**Encombrement réduit** : offre la solution idéale pour les environnements avec une qualité d'image supérieure.

**SPECTRAVIEW ENGINE** : système conçu pour améliorer la qualité d'affichage des moniteurs.

Chacun d'eux est calibré par le fabricant. Leurs paramètres sont configurés de façon optimale automatiquement et en temps réel, sans que l'utilisateur ait besoin d'intervenir.

**OmniColor** : permet de combiner un contrôle des couleurs sur six axes et la norme sRGB. Le réglage des couleurs s'effectue alors via six axes (R, V, B, C, M et J) et non via les trois précédemment utilisables (R, V et B). Grâce à la norme sRGB, le profil de couleurs du moniteur est uniforme. Cette fonction garantit que les couleurs affichées sur le moniteur sont telles qu'elles apparaîtront à l'impression (lors de l'utilisation d'un système d'exploitation et d'une imprimante couleur compatibles sRGB). Vous pouvez ainsi les régler à l'écran et ajuster leur précision.

**Contrôle des couleurs sRGB** : norme de gestion des couleurs permettant de faire correspondre ces dernières sur les écrans d'ordinateurs et d'autres périphériques. La norme sRGB, basée sur un espace de couleurs calibré, permet une représentation optimale des couleurs et est rétrocompatible avec les autres normes de couleur courantes.

**Commandes OSD (On-Screen-Display)** : permettent de régler facilement et rapidement tous les paramètres d'affichage, en utilisant un menu affiché à l'écran.

**Plug and Play** : la solution Microsoft® avec le système d'exploitation Windows® facilite la configuration et l'installation en obtenant les données techniques du moniteur (comme le format et les résolutions d'écran acceptés), optimisant ainsi automatiquement les performances d'affichage.

**Système IPM (Intelligent Power Manager – Gestionnaire d'énergie intelligent)** : fournit des méthodes d'économie d'énergie novatrices qui permettent au moniteur de passer à un niveau de consommation d'énergie plus faible lorsqu'il est allumé sans être utilisé, économisant ainsi deux tiers des coûts de consommation d'énergie, réduisant les émissions et diminuant les coûts de conditionnement d'air du lieu de travail.

**Capacité FullScan™ (balayage complet)** : permet d'utiliser la totalité de la surface de l'écran dans la plupart des résolutions, augmentant ainsi de façon significative la taille de l'image.

**Interface de montage conforme à la norme VESA (FDMIv1)** : interface permettant de fixer le moniteur sur tout support ou bras de montage tiers conforme à la norme VESA (FDMIv1). NEC recommande d'utiliser une interface de montage conforme à la norme allemande TÜV-GS et/ou américaine UL1678.

**ZOOM** : option qui permet d'augmenter ou de réduire la taille de l'image horizontalement et verticalement.

**Auto-diagnostic** : lorsqu'une erreur interne se produit, un statut de panne est indiqué.

**Concentrateur USB** : permet de connecter des caméras numériques, des scanners, des claviers et d'autres appareils.

**HDCP (High-bandwidth Digital Content Protection, ou « Protection des contenus numériques haute définition »)** : procédé permettant d'empêcher la copie non autorisée de données vidéo transmises via un signal numérique. Si vous ne parvenez pas à afficher du contenu via une entrée numérique, ceci ne signifie pas nécessairement que le moniteur ne fonctionne pas correctement. Lorsque le procédé HDCP est employé, il est possible que du contenu soit protégé et qu'il ne s'affiche pas, conformément aux réglementations liées.

**Logement pour la carte des options** : vous pouvez utiliser une carte d'options. Contactez votre fournisseur pour des informations détaillées.

**DICOM Sim.** : données associées à la simulation de courbe gamme DICOM et stockées sur le périphérique. Si vous sélectionnez l'option DICOM Sim, ces valeurs sont ajoutées au tableau applicable afin de générer une courbe. Ceci est adapté à la visualisation d'images DICOM dans un cadre médical, mais ne doit pas être employé lors de diagnostics.

**TILE MATRIX, TILE COMP** : affiche avec précision une image sur plusieurs écrans en compensant la largeur des bords.



# Résolution des problèmes

---

## Pas d'image

- Le câble vidéo doit être connecté complètement à la carte graphique et à l'ordinateur.
- La carte graphique doit être entièrement insérée dans son logement.
- Le bouton d'alimentation principal doit être dans la position MARCHE.
- Les interrupteurs d'alimentation du moniteur et de l'ordinateur doivent être positionnés sur MAR.
- Vérifiez que la résolution sélectionnée pour la carte graphique ou le système est bien prise en charge. En cas de doute, consultez le manuel de la carte graphique ou du système pour savoir comment modifier la résolution.
- Vérifiez la compatibilité et la fréquence de signal recommandées pour votre moniteur et votre carte graphique.
- Vérifiez que les broches du connecteur sont intactes.
- Le moniteur se met automatiquement en veille s'il ne détecte plus de signal vidéo après une durée prédéfinie. Appuyez sur le bouton d'alimentation de la télécommande ou de l'unité pour le réactiver.
- Si vous débranchez le câble par lequel passe le signal au démarrage de l'ordinateur, il se peut qu'aucune image ne s'affiche. Éteignez le moniteur et l'ordinateur, reconnectez le câble, puis rallumez les deux équipements.
- Si vous utilisez une carte d'option, vérifiez les paramètres OPTION POWER.

## Le bouton d'alimentation ne répond pas

- Débranchez le cordon d'alimentation du moniteur de la prise secteur pour éteindre et ainsi réinitialiser le moniteur.
- Vérifiez la position de l'interrupteur d'alimentation du moniteur.

## Persistance de l'image

- Avec la technologie LCD, il est possible qu'un phénomène appelé « persistance de l'image » survienne. La persistance de l'image se manifeste lorsqu'une image résiduelle reste visible sur l'écran. Contrairement aux moniteurs à tube cathodique, la persistance de l'image sur les moniteurs LCD n'est pas permanente. Il est toutefois recommandé de ne pas afficher d'image fixe pendant une trop longue période. Pour remédier au phénomène de persistance, éteignez ou mettez le moniteur en veille aussi longtemps que la dernière image est restée affichée. Par exemple, si une image est restée affichée à l'écran pendant une heure et qu'une image résiduelle est présente, le moniteur doit être mis hors tension ou en veille pendant une heure.

**REMARQUE :** comme avec tous les équipements d'affichage personnels, il est recommandé d'afficher des images animées ou de changer d'image fixe à intervalles réguliers, et d'utiliser un économiseur d'écran animé. Vous pouvez aussi éteindre ou mettre le moniteur en veille lorsqu'il n'est pas utilisé.

## L'image clignote

- Si vous utilisez un répéteur, un distributeur ou un câble long, l'image peut paraître inégale ou clignoter pendant un moment. Dans ce cas, connectez directement le câble au moniteur sans utiliser de répéteur ni de distributeur, ou remplacez le câble utilisé. L'utilisation d'un câble de rallonge à paire torsadée peut également provoquer une déformation, selon la qualité du câble ou l'environnement. Pour obtenir des informations supplémentaires, contactez votre fournisseur.
- Il est possible que certains câbles HDMI ne permettent pas d'obtenir une image nette. Si la résolution est de 1 920 x 2 160, 3 840 x 2 160 ou 4 096 x 2 160, utilisez un câble HDMI prenant en charge la résolution 4K.

## L'image défile, est floue ou moirée.

- Vérifiez que le câble vidéo est correctement connecté à l'ordinateur.
- Utilisez les touches de réglage d'image OSD pour mettre au point et régler l'affichage en augmentant ou en diminuant la valeur de finesse. Après un changement de mode d'affichage, les paramètres de réglage d'image OSD peuvent nécessiter un réajustement.
- Vérifiez la compatibilité et les paramètres recommandés de votre moniteur et de votre carte graphique.
- Si le texte est altéré, passez en mode vidéo non entrelacé et utilisez un taux de rafraîchissement de 60 Hz.
- L'image peut être déformée lors de la mise sous tension du moniteur, de la modification des paramètres de ce dernier ou d'appareils connectés. Il ne s'agit pas d'un défaut du produit.

## Le voyant du moniteur n'est pas allumé (aucune couleur, que ce soit du bleu ou du rouge, n'est visible)

- Vérifiez que l'interrupteur d'alimentation est enfoncé et que le cordon d'alimentation est branché.
- Le bouton d'alimentation principal doit être dans la position MARCHE.
- Assurez-vous que l'ordinateur ne se trouve pas en mode d'économie d'énergie (appuyez sur une touche du clavier ou bougez la souris).
- Vérifiez que l'option INDICATEUR ALIM du menu OSD est activée.

## Des voyants de couleur (à l'exception du bleu) clignotent ou sont allumés

- Il est possible qu'une anomalie se soit produite. Contactez votre fournisseur.
- Si le moniteur passe en mode veille du fait d'une température interne trop élevée, un voyant de couleur verte, orange ou rouge clignote six fois. Attendez que la température interne soit redevenue correcte avant d'allumer le moniteur.
- Il est possible que le moniteur se trouve en mode veille. Appuyez sur le bouton d'alimentation de la télécommande ou du moniteur.

## L'image ne s'affiche pas correctement

- Utilisez les touches de réglage d'image OSD pour augmenter ou diminuer la trame.
- Vérifiez que la résolution sélectionnée pour la carte graphique ou le système est bien prise en charge. En cas de doute, consultez le manuel de la carte graphique ou du système pour savoir comment modifier la résolution.



**La résolution choisie ne s'affiche pas correctement**

- Utilisez le mode d'affichage OSD pour accéder au menu Informations, puis vérifiez que la résolution a été correctement définie. Sinon, choisissez l'option appropriée.

**Pas de son**

- Vérifiez que le câble audio est branché correctement.
- Vérifiez que le son n'est pas désactivé (utilisez le bouton de la télécommande pour activer ou désactiver le son).
- Vérifiez que le volume n'est pas réglé au minimum.
- Vérifiez si l'ordinateur prend en charge les signaux audio DisplayPort.  
En cas de doute, contactez votre fournisseur.
- Si l'option SORTIE LIGNE ne fonctionne pas, vérifiez que le paramètre SURROUND est activé.
- Vérifiez le commutateur du haut-parleur interne/externe.
- Si aucun périphérique audio CEC HDMI n'est connecté, désactivez l'option RECEPTEUR AUDIO.

**La télécommande ne fonctionne pas**

- Vérifiez l'état des piles de la télécommande.
- Vérifiez que les piles sont correctement insérées.
- Veillez à diriger la télécommande vers le capteur du moniteur.
- Vérifiez la configuration de l'option REGLAGE VERROUILL IR.
- La télécommande risque de ne pas fonctionner si le capteur est exposé à la lumière du jour ou à un éclairage direct, ou si un objet fait obstacle.

**La fonction CALENDRIER/PROGRAMMATEUR ARRET ne s'exécute pas correctement**

- La fonction CALENDRIER est désactivée lorsque PROGRAMMATEUR ARRET est défini.
- Si la fonction « PROGRAMMATEUR ARRET » est activée et que le moniteur LCD n'est plus alimenté à cause d'une interruption inattendue de l'alimentation, cette fonction sera réinitialisée.

**Image neigeuse, son faible sur le téléviseur**

- Vérifiez la connexion de l'antenne/du câble.  
Utilisez un nouveau câble si nécessaire.

**Le concentrateur USB ne fonctionne pas**

- Vérifiez que le câble USB est bien connecté.  
Consultez le manuel utilisateur de votre appareil USB.
- Vérifiez que le port USB ascendant du moniteur est connecté au port USB descendant de l'ordinateur.  
Assurez-vous que l'ordinateur est en marche ou que l'option ALIMENTATION USB est activée.
- Vérifiez le format de votre clé USB si celle-ci n'est pas reconnue.
- Déconnectez l'un des câbles USB ascendants lorsque vous en utilisez deux.

**Interférences sur le téléviseur**

- Vérifiez les composants pour le blindage, éloignez-les du moniteur si nécessaire.

**La commande RS-232C, USB ou LAN n'est pas disponible**

- Vérifiez que vous utilisez un câble RS-232C (inversé) ou un câble LAN de catégorie 5 au minimum.
- Vérifiez le câble USB connecté au port USB2.  
Assurez-vous que l'option CONTROLE EXTERNE est activée, puis que le paramètre SOURCE PC est défini sur PC EXTERNE.

**Le moniteur passe automatiquement en mode veille**

- Vérifiez la configuration du paramètre PROGRAMMATEUR ARRET.
- Désactivez la fonction CEC.

**La fonction Lecteur multimédia ne détecte pas les périphériques de stockage USB**

- Vérifiez qu'un périphérique de stockage USB est connecté au port USB MP.

**La carte microSD ne fonctionne pas**

- Vérifiez que la carte microSD est insérée correctement.
- Vérifiez le format de la carte.

Des rayures claires horizontales ou verticales risquent d'apparaître, selon le motif affiché. Ce problème n'est pas dû à un défaut ou à une dégradation du produit.

# Caractéristiques - V654Q

## Spécifications du produit

Module LCD		65"/163,9 cm diagonal Pas : 0,372 mm Résolution : 3 840 x 2 160 Couleur : Plus de 1073 millions de couleurs (selon la carte d'affichage utilisée) Luminosité : 500 cd/m <sup>2</sup> (Max.) à 25 °C Rapport de contraste : 4000:1 Angle de visualisation : 89° (typ) @ CR>10	
Fréquence		Horizontale : 31,5 kHz - 91,1 kHz Verticale : 24 - 85 Hz (entrée numérique)	
Horloge de pixels		Numérique : 25 MHz - 540 MHz (DisplayPort), 25 MHz - 600 MHz (HDMI)	
Dimension visible		1428,48 x 803,55 mm	
Signal d'entrée			
DisplayPort	Connecteur DisplayPort	RGB numérique	DisplayPort V1.2 (HDCP 1.3) VGA60, SVGA60, XGA60, WXGA60, SXGA60, UXGA60, WUXGA60, 1920x1080 (60 Hz), 1080p, 1080i, 720p à 50 Hz/60 Hz, 576p à 50 Hz, 480p à 60 Hz, 3840x2160 (24 Hz/30 Hz/60 Hz (DisplayPort1.2))
HDMI	Connecteur HDMI	YUV numérique RGB numérique	HDMI (HDCP 1.4/2.2) VGA60, SVGA60, XGA60, WXGA60, SXGA60, UXGA60, WUXGA60, 1920x1080 (60 Hz), 1080p, 1080i, 720p à 50 Hz/60 Hz, 576p à 50 Hz, 480p à 60 Hz, 576i à 50 Hz, 480i à 60 Hz, 3840x2160 (30 Hz/24 Hz/25 Hz/60 Hz (MODE2)), 4096x2160 (30 Hz/24 Hz/25 Hz/60 Hz (MODE2))*1,*2
Signal de sortie			
DisplayPort	Connecteur DisplayPort	RGB numérique	DisplayPort V1.2 (HDCP 1.3)
AUDIO			
Entrée AUDIO	Mini jack stéréo	Audio analogique	Stéréo G/D 0,5 V rms
	Connecteur HDMI	Audio numérique	PCM 32, 44,1, 48 KHz (16/20/24 bits)
	Connecteur DisplayPort	Audio numérique	PCM 32, 44,1, 48 KHz (16/20/24 bits)
Sortie AUDIO	Mini jack stéréo	Audio analogique	Stéréo G/D 0,5 V rms
Sortie haut-parleur		Jack haut-parleur externe 15 W + 15 W (8 ohms) Haut-parleur interne 10 W + 10 W (Stéréo)	
Commande		Entrée RS-232C : D-sub 9 broches LAN : RJ-45 10 BASE-T/100 BASE-TX x 2 Remote IN : Mini-prise stéréo 3,5 mm Ø	
Concentrateur de carte SD		Port : carte microSD. Les cartes microSDHC de 32 Go maximum sont prises en charge.	
Concentrateur USB		USB1 : Port descendant USB 2.0 USB2 : Port ascendant USB 2.0 USB CM1 (2A) : Port d'alimentation, 5 V/2 A (max.) USB CM2 : Port de service USB, dédié à la maintenance USB MP : Port de mise à jour du micrologiciel/lecteur multimédia	
Alimentation		4,8 - 2,0 A à 100 - 240 V CA 50/60 Hz	
Consommation électrique		Fonctionnement normal : 230 W environ	
Environnement de fonctionnement		Température : 0 - 40° C / 32 - 104° F Humidité : 20 - 80 % (sans condensation) Altitude : 0 - 3 000 m (la luminosité peut diminuer selon l'altitude)	
Environnement de stockage		Température : -20 - 60 °C / -4 - 140 °F Humidité : 10 - 90 % (sans condensation) / 90 % - 3,5 % x (Temp - 40 °C) pour les températures supérieures à 40 °C	
Dimensions*3		1457,1 (L) x 832,1 (H) x 79,4 (P) mm	
Poids		40,6 kg	
Interface de montage compatible VESA		400 x 400 mm (M8, 4 trous)	
Gestion de l'énergie		VESA DPM	
Alimentation pour emplacement OPTION type 2		16 V/4,7 A	

**REMARQUE** : les caractéristiques techniques peuvent faire l'objet de modifications sans préavis.

\*1 : image compressée.

\*2 : il se peut que le texte paraisse flou.

\*3 : les mesures se rapportent uniquement au moniteur et n'incluent pas les pièces amovibles saillantes.

# Caractéristiques - V754Q

## Spécifications du produit

Module LCD		75"/189,27 cm diagonal Pas : 0,430 mm Résolution : 3 840 x 2 160 Couleur : Plus de 1073 millions de couleurs (selon la carte d'affichage utilisée) Luminosité : 500 cd/m <sup>2</sup> (Max.) à 25 °C Rapport de contraste : 1200:1 Angle de visualisation : 89° (typ) @ CR>10	
Fréquence		Horizontale :	31,5 kHz - 91,1 kHz
		Verticale :	24 - 85 Hz (entrée numérique)
Horloge de pixels		Numérique : 25 MHz - 540 MHz (DisplayPort), 25 MHz - 600 MHz (HDMI)	
Dimension visible		1649,66 x 927,94 mm	
Signal d'entrée			
DisplayPort	Connecteur DisplayPort	RGB numérique	DisplayPort V1.2 (HDCP 1.3) VGA60, SVGA60, XGA60, WXGA60, SXGA60, UXGA60, WUXGA60, 1920x1080 (60 Hz), 1080p, 1080i, 720p à 50 Hz/60 Hz, 576p à 50 Hz, 480p à 60 Hz, 3840x2160 (24 Hz/30 Hz/60 Hz (DisplayPort1.2))
HDMI	Connecteur HDMI	YUV numérique RGB numérique	HDMI (HDCP 1.4/2.2) VGA60, SVGA60, XGA60, WXGA60, SXGA60, UXGA60, WUXGA60, 1920x1080 (60 Hz), 1080p, 1080i, 720p à 50 Hz/60 Hz, 576p à 50 Hz, 480p à 60 Hz, 576i à 50 Hz, 480i à 60 Hz, 3840x2160 (30 Hz/24 Hz/25 Hz/60 Hz (MODE2)), 4096x2160 (30 Hz/24 Hz/25 Hz/60 Hz (MODE2))*1,*2
Signal de sortie			
DisplayPort	Connecteur DisplayPort	RGB numérique	DisplayPort V1.2 (HDCP 1.3)
AUDIO			
Entrée AUDIO	Mini jack stéréo	Audio analogique	Stéréo G/D 0,5 V rms
	Connecteur HDMI	Audio numérique	PCM 32, 44,1, 48 KHz (16/20/24 bits)
	Connecteur DisplayPort	Audio numérique	PCM 32, 44,1, 48 KHz (16/20/24 bits)
Sortie AUDIO	Mini jack stéréo	Audio analogique	Stéréo G/D 0,5 V rms
Sortie haut-parleur		Jack haut-parleur externe 15 W + 15 W (8 ohms) Haut-parleur interne 10 W + 10 W (Stéréo)	
Commande		Entrée RS-232C :	D-sub 9 broches
		LAN :	RJ-45 10 BASE-T/100 BASE-TX x 2
		Remote IN :	Mini-prise stéréo 3,5 mm Ø
Concentrateur de carte SD		Port : carte microSD. Les cartes microSDHC de 32 Go maximum sont prises en charge.	
Concentrateur USB		USB1 :	Port descendant USB 2.0
		USB2 :	Port ascendant USB 2.0
		USB CM1 (2A) :	Port d'alimentation, 5 V/2 A (max.)
		USB CM2 :	Port de service USB, dédié à la maintenance
		USB MP :	Port de mise à jour du micrologiciel/lecteur multimédia
Alimentation		4,0 - 1,7 A à 100 - 240 V CA 50/60 Hz	
Consommation électrique		Fonctionnement normal :	155 W environ
Environnement de fonctionnement		Température :	0 - 40° C / 32 - 104° F
		Humidité :	20 - 80 % (sans condensation)
		Altitude :	0 - 3 000 m (la luminosité peut diminuer selon l'altitude)
Environnement de stockage		Température :	-20 - 60 °C / -4 - 140 °F
		Humidité :	10 - 90 % (sans condensation) / 90 % - 3,5 % x (Temp - 40 °C) pour les températures supérieures à 40 °C
Dimensions*3		1681,2 (L) x 959,6 (H) x 71,1 (P) mm	
Poids		52,6 kg	
Interface de montage compatible VESA		400 x 400 mm (M8, 4 trous)	
Gestion de l'énergie		VESA DPM	
Alimentation pour emplacement OPTION type 2		16 V/4,7 A	

**REMARQUE** : les caractéristiques techniques peuvent faire l'objet de modifications sans préavis.

\*1 : image compressée.

\*2 : il se peut que le texte paraisse flou.

\*3 : les mesures se rapportent uniquement au moniteur et n'incluent pas les pièces amovibles saillantes.

# Caractéristiques - V864Q

## Spécifications du produit

Module LCD	86"/217,43 cm diagonal Pas : 0,494 mm Résolution : 3 840 x 2 160 Couleur : Plus de 1073 millions de couleurs (selon la carte d'affichage utilisée) Luminosité : 500 cd/m <sup>2</sup> (Max.) à 25 °C Rapport de contraste : 1200:1 Angle de visualisation : 89° (typ) @ CR>10		
Fréquence	Horizontale :	31,5 kHz - 91,1 kHz	
	Verticale :	24 - 85 Hz (entrée numérique)	
Horloge de pixels	Numérique : 25 MHz - 540 MHz (DisplayPort), 25 MHz - 600 MHz (HDMI)		
Dimension visible	1895,04 x 1065,96 mm		
Signal d'entrée			
DisplayPort	Connecteur DisplayPort	RGB numérique	DisplayPort V1.2 (HDCP 1.3) VGA60, SVGA60, XGA60, WXGA60, SXGA60, UXGA60, WUXGA60, 1920x1080 (60 Hz), 1080p, 1080i, 720p à 50 Hz/60 Hz, 576p à 50 Hz, 480p à 60 Hz, 3840x2160 (24 Hz/30 Hz/60 Hz (DisplayPort1.2))
HDMI	Connecteur HDMI	YUV numérique RGB numérique	HDMI (HDCP 1.4/2.2) VGA60, SVGA60, XGA60, WXGA60, SXGA60, UXGA60, WUXGA60, 1920x1080 (60 Hz), 1080p, 1080i, 720p à 50 Hz/60 Hz, 576p à 50 Hz, 480p à 60 Hz, 576i à 50 Hz, 480i à 60 Hz, 3840x2160 (30 Hz/24 Hz/25 Hz/60 Hz (MODE2)), 4096x2160 (30 Hz/24 Hz/25 Hz/60 Hz (MODE2))*1,*2
Signal de sortie			
DisplayPort	Connecteur DisplayPort	RGB numérique	DisplayPort V1.2 (HDCP 1.3)
AUDIO			
Entrée AUDIO	Mini jack stéréo	Audio analogique	Stéréo G/D 0,5 V rms
	Connecteur HDMI	Audio numérique	PCM 32, 44,1, 48 KHz (16/20/24 bits)
	Connecteur DisplayPort	Audio numérique	PCM 32, 44,1, 48 KHz (16/20/24 bits)
Sortie AUDIO	Mini jack stéréo	Audio analogique	Stéréo G/D 0,5 V rms
Sortie haut-parleur	Jack haut-parleur externe 15 W + 15 W (8 ohms) Haut-parleur interne 10 W + 10 W (Stéréo)		
Commande	Entrée RS-232C :	D-sub 9 broches	
	LAN :	RJ-45 10 BASE-T/100 BASE-TX x 2	
	Remote IN :	Mini-prise stéréo 3,5 mm Ø	
Concentrateur de carte SD	Port : carte microSD. Les cartes microSDHC de 32 Go maximum sont prises en charge.		
Concentrateur USB	USB1 :	Port descendant USB 2.0	
	USB2 :	Port ascendant USB 2.0	
	USB CM1 (2A) :	Port d'alimentation, 5 V/2 A (max.)	
	USB CM2 :	Port de service USB, dédié à la maintenance	
	USB MP :	Port de mise à jour du micrologiciel/lecteur multimédia	
Alimentation	5,0 - 2,1 A à 100 - 240 V CA 50/60 Hz		
Consommation électrique	Fonctionnement normal :	230 W environ	
Environnement de fonctionnement	Température :	0 - 40° C / 32 - 104° F	
	Humidité :	20 - 80 % (sans condensation)	
	Altitude :	0 - 3 000 m (la luminosité peut diminuer selon l'altitude)	
Environnement de stockage	Température :	-20 - 60 °C / -4 - 140 °F	
	Humidité :	10 - 90 % (sans condensation) / 90 % - 3,5 % x (Temp - 40 °C) pour les températures supérieures à 40 °C	
Dimensions*3	1928,2 (L) x 1099,2 (H) x 74,3 (P) mm		
Poids	57,8 kg		
Interface de montage compatible VESA	400 x 400 mm (M8, 4 trous)		
Gestion de l'énergie	VESA DPM		
Alimentation pour emplacement OPTION type 2	16 V/4,7 A		

**REMARQUE** : les caractéristiques techniques peuvent faire l'objet de modifications sans préavis.

\*1 : image compressée.

\*2 : il se peut que le texte paraisse flou.

\*3 : les mesures se rapportent uniquement au moniteur et n'incluent pas les pièces amovibles saillantes.

# Caractéristiques - V984Q

## Spécifications du produit

Module LCD		98"/247,82 cm diagonal Pas : 0,562 mm Résolution : 3 840 x 2 160 Couleur : Plus de 1073 millions de couleurs (selon la carte d'affichage utilisée) Luminosité : 500 cd/m <sup>2</sup> (Max.) à 25 °C Rapport de contraste : 1300:1 Angle de visualisation : 89° (typ) @ CR>10	
Fréquence		Horizontale : 31,5 kHz - 91,1 kHz Verticale : 24 - 85 Hz (entrée numérique)	
Horloge de pixels		Numérique : 25 MHz - 540 MHz (DisplayPort), 25 MHz - 600 MHz (HDMI)	
Dimension visible		2158,85 x 1214,40 mm	
Signal d'entrée			
DisplayPort	Connecteur DisplayPort	RGB numérique	DisplayPort V1.2 (HDCP 1.3) VGA60, SVGA60, XGA60, WXGA60, SXGA60, UXGA60, WUXGA60, 1920x1080 (60 Hz), 1080p, 1080i, 720p à 50 Hz/60 Hz, 576p à 50 Hz, 480p à 60 Hz, 3840x2160 (24 Hz/30 Hz/60 Hz (DisplayPort1.2))
HDMI	Connecteur HDMI	YUV numérique RGB numérique	HDMI (HDCP 1.4/2.2) VGA60, SVGA60, XGA60, WXGA60, SXGA60, UXGA60, WUXGA60, 1920x1080 (60 Hz), 1080p, 1080i, 720p à 50 Hz/60 Hz, 576p à 50 Hz, 480p à 60 Hz, 576i à 50 Hz, 480i à 60 Hz, 3840x2160 (30 Hz/24 Hz/25 Hz/60 Hz (MODE2)), 4096x2160 (30 Hz/24 Hz/25 Hz/60 Hz (MODE2))*1,*2
Signal de sortie			
DisplayPort	Connecteur DisplayPort	RGB numérique	DisplayPort V1.2 (HDCP 1.3)
AUDIO			
Entrée AUDIO	Mini jack stéréo	Audio analogique	Stéréo G/D 0,5 V rms
	Connecteur HDMI	Audio numérique	PCM 32, 44,1, 48 KHz (16/20/24 bits)
	Connecteur DisplayPort	Audio numérique	PCM 32, 44,1, 48 KHz (16/20/24 bits)
Sortie AUDIO	Mini jack stéréo	Audio analogique	Stéréo G/D 0,5 V rms
Sortie haut-parleur		Jack haut-parleur externe 15 W + 15 W (8 ohms) Haut-parleur interne 10 W + 10 W (Stéréo)	
Commande		Entrée RS-232C : D-sub 9 broches LAN : RJ-45 10 BASE-T/100 BASE-TX x 2 Remote IN : Mini-prise stéréo 3,5 mm Ø	
Concentrateur de carte SD		Port : carte microSD. Les cartes microSDHC de 32 Go maximum sont prises en charge.	
Concentrateur USB		USB1 : Port descendant USB 2.0 USB2 : Port ascendant USB 2.0 USB CM1 (2A) : Port d'alimentation, 5 V/2 A (max.) USB CM2 : Port de service USB, dédié à la maintenance USB MP : Port de mise à jour du micrologiciel/lecteur multimédia	
Alimentation		7,5 - 3,1 A à 100 - 240 V CA 50/60 Hz	
Consommation électrique		Fonctionnement normal : 380 W environ	
Environnement de fonctionnement		Température : 0 - 40° C / 32 - 104° F Humidité : 20 - 80 % (sans condensation) Altitude : 0 - 3 000 m (la luminosité peut diminuer selon l'altitude)	
Environnement de stockage		Température : -20 - 60 °C / -4 - 140 °F Humidité : 10 - 90 % (sans condensation) / 90 % - 3,5 % x (Temp - 40 °C) pour les températures supérieures à 40 °C	
Dimensions*3		2193,8 (L) x 1248,8 (H) x 93,0 (P) mm	
Poids		90,0 kg	
Interface de montage compatible VESA		400 x 400 mm (M8, 4 trous)	
Gestion de l'énergie		VESA DPM	
Alimentation pour emplacement OPTION type 2		16 V/4,7 A	

**REMARQUE** : les caractéristiques techniques peuvent faire l'objet de modifications sans préavis.

\*1 : image compressée.

\*2 : il se peut que le texte paraisse flou.

\*3 : les mesures se rapportent uniquement au moniteur et n'incluent pas les pièces amovibles saillantes.

# Informations du fabricant sur le recyclage et l'énergie

NEC DISPLAY SOLUTIONS s'engage fermement à protéger l'environnement et considère le recyclage comme l'une des priorités de l'entreprise en œuvrant pour minimiser les effets nuisibles sur l'environnement. Nous nous engageons à développer des produits qui respectent l'environnement et nous nous efforçons constamment d'aider à la définition et au respect des normes indépendantes les plus récentes émanant d'agences telles que l'ISO (International Organisation for Standardization) et la TCO (Swedish Trades Union).

## Elimination des produits NEC usagés

Le but du recyclage est d'améliorer l'environnement en réutilisant, en mettant à niveau, en reconditionnant ou en récupérant le matériel. Des sites de recyclage spécialisés s'assurent que les composants nocifs pour l'environnement soient correctement manipulés et éliminés. Pour garantir le meilleur recyclage possible de nos produits, **NEC DISPLAY SOLUTIONS propose diverses procédures de recyclage** et émet des recommandations quant à la manipulation du produit dans le respect de l'environnement lorsqu'il est arrivé en fin de vie.

Toutes les informations requises concernant l'élimination du produit ainsi que les informations spécifiques à chaque pays concernant les sites de recyclage sont disponibles sur les sites Web suivants :

<https://www.nec-display-solutions.com/p/greenvision/en/greenvision.xhtml> (en Europe),

<https://www.nec-display.com> (au Japon) ou

<https://www.necdisplay.com> (aux Etats-Unis).

## Economie d'énergie

Ce moniteur possède une capacité d'économie d'énergie avancée. Lorsqu'un signal DPM (Display Power Management) est envoyé au moniteur, le mode Économie d'énergie est activé. Le moniteur passe en mode unique Économie d'énergie.

Pour obtenir des informations supplémentaires, rendez-vous aux adresses suivantes :

<https://www.necdisplay.com/> (aux Etats-Unis)

<https://www.nec-display-solutions.com/> (en Europe)

<https://www.nec-display.com/global/index.html> (monde entier)

Informations relatives à la norme ErP (en veille ou non) :

À l'exception des conditions suivantes : l'écran utilise une carte d'option

Le paramètre ENTREE DETECTEE est défini sur une option autre que AUCUNE.

Le paramètre ALIMENTATION USB est activé.

Dans les paramètres du terminal, DisplayPort est réglé sur MST.

Consommation d'énergie (orange fixe) : 2 W ou moins (avec un port)/3 W ou moins (avec tous les ports).

Durée d'activation de la fonction de gestion de la consommation : 10 secondes (réglage par défaut)

Consommation d'énergie (orange clignotant) : 0,5 W ou moins.

Durée d'activation de la fonction de gestion de la consommation : 3 minutes (réglage par défaut)

(hormis dans le cas où le moniteur reçoit plusieurs signaux)

## Marque WEEE (Directive européenne 2012/19/UE et amendements)



### Traitement des produits usagés : Au sein de l'Union européenne

La législation en vigueur dans tous les états membres de l'Union européenne stipule que tous les produits électriques et électroniques usagés, et comportant le symbole ci-contre, ne doivent pas être mêlés aux autres déchets ménagers. Ceci inclut notamment les moniteurs et accessoires électriques, tels que les câbles de signal et les cordons d'alimentation. Si vous détenez de tels produits, suivez les recommandations des autorités locales, ou adressez-vous au revendeur concerné. Vous pouvez également, le cas échéant, appliquer toute autre instruction vous ayant été communiquée. Il est possible que le symbole présent sur les produits électriques et électroniques ne s'applique qu'aux membres actuels de l'Union européenne.

### Hors de l'Union européenne

Si vous détenez des produits électriques et électroniques usagés hors de l'Union européenne, contactez les autorités locales concernées pour en savoir plus.



**Union européenne** : le symbole représentant une poubelle recouverte d'une croix indique que les batteries ne doivent pas être mêlées aux déchets ordinaires. En effet, les batteries usagées font l'objet d'un traitement et recyclage particulier, et ce dans le respect de la législation en vigueur.

**Conformément à la version consolidée de la directive 2006/66/EC de l'Union européenne, la batterie, une fois usagée, ne doit pas être mêlée aux autres déchets et doit être remise à un centre de collecte local.**



---

---

## **[Avis] À propos des licences MPEG-4 AVC, MPEG-4 Visual fournies avec ce produit**

---

---

### **1. MPEG-4 AVC**

THIS PRODUCT IS LICENSED UNDER THE AVC PATENT PORTFOLIO LICENSE FOR THE PERSONAL USE OF A CONSUMER OR OTHER USES IN WHICH IT DOES NOT RECEIVE REMUNERATION TO (i) ENCODE VIDEO IN COMPLIANCE WITH THE AVC STANDARD ("AVC VIDEO") AND/OR (ii) DECODE AVC VIDEO THAT WAS ENCODED BY A CONSUMER ENGAGED IN A PERSONAL ACTIVITY AND/OR WAS OBTAINED FROM A VIDEO PROVIDER LICENSED TO PROVIDE AVC VIDEO. NO LICENSE IS GRANTED OR SHALL BE IMPLIED FOR ANY OTHER USE. ADDITIONAL INFORMATION MAY BE OBTAINED FROM MPEG LA, L.L.C. SEE [HTTP://WWW.MPEGLA.COM](http://www.mpegla.com)

### **2. MPEG-4 Visual**

THIS PRODUCT IS LICENSED UNDER THE MPEG-4 VISUAL PATENT PORTFOLIO LICENSE FOR THE PERSONAL AND NON-COMMERCIAL USE OF A CONSUMER FOR (i) ENCODING VIDEO IN COMPLIANCE WITH THE MPEG-4 VISUAL STANDARD ("MPEG-4 VIDEO") AND/OR (ii) DECODING MPEG-4 VIDEO THAT WAS ENCODED BY A CONSUMER ENGAGED IN A PERSONAL AND NONCOMMERCIAL ACTIVITY AND/OR WAS OBTAINED FROM A VIDEO PROVIDER LICENSED BY MPEG LA TO PROVIDE MPEG-4 VIDEO. NO LICENSE IS GRANTED OR SHALL BE IMPLIED FOR ANY OTHER USE. ADDITIONAL INFORMATION INCLUDING THAT RELATING TO PROMOTIONAL, INTERNAL AND COMMERCIAL USES AND LICENSING MAY BE OBTAINED FROM MPEG LA, LLC. SEE [HTTP://WWW.MPEGLA.COM](http://www.mpegla.com).