

# TIBO HE - 553WW

550 - LED 115 W



- **Type:** Projecteur de découpe
- **Source:** LED 115 W
- **Optique:** zoom 30° à 45° configurable en zoom 15° à 35°
- **Température de couleur:** Blanc chaud

Projecteur de découpe

## Une découpe compacte dotée d'une source LED à haute efficacité

Tibo HE 553 est une évolution du projecteur Tibo original, le modèle 533 à LED 75 W. Tibo HE (Haute Efficacité) est une nouvelle découpe compacte et puissante dotée d'une source LED blanche de 115 W. Elle offre deux fois plus de lumière avec des rendus de grande qualité. Elle garantit un IRC très élevé et un flux lumineux qui dépasse de loin celui des projecteurs halogène 1000 W. L'alimentation électrique est désormais intégrée au corps du projecteur afin de rendre Tibo HE plus compact et pratique à installer. Sa conception optique reste inchangée et offre deux plages de zoom différentes dans un seul projecteur - de 15/35° à 30/45°. Convient à des applications très diverses (architecturale, événementielle, éclairage traditionnel).

### Fonctions

- **Fenêtre :** 4 couteaux . Se retirent pour une maintenance facile et se rentrent dans la fenêtre pour un transport sécurisé
- **Porte-gobo universel :** gobos taille 'M', métal ou verre
- **Rotation continue du projecteur sur 360° :** ajustement de l'image projetée possible quelle que soit la position du projecteur
- **Temps de réponse ajustable :** gradation rapide ou lente afin de simuler l'inertie d'un filament halogène - réglage par DMX
- **Contrôle à distance universel :** système compatible DMX, RDM, Art-Net, sACN
- **Configuration à distance :** tous les paramètres peuvent être configurés via le protocole RDM ou par interface web
- **Réglage PWM :** choix de la fréquence de gradation PWM possible - mode continu disponible
- **DMX :** gradation 8 ou 16 bits et fonction stroboscope
- **Paramètres de la gradation :** choix de la courbe de gradation (linéaire ou carrée)
- **Index de site :** repère d'inclinaison sur la fourche pour un repositionnement rapide

### Optique

- **Longue durée de vie :** pas de changement de lampe, maintenance réduite
- **Projecteur à LED efficace :** jusqu'à 55 lm/W
- **Blanc de très grande qualité :** IRC>95 / TM-30 Rf>92 Rg>97 / TLCI>97
- **Système optique double-condenseur traité :** transmission maximale du flux lumineux
- **Zoom optique variable :** projection parfaite quel que soit l'angle. Contrôle indépendant de la taille de l'image et de la netteté. Commandes du zoom de chaque côté
- **Une seule optique pour deux ouvertures possibles :** 30/45° ou 15/35° en ajoutant/enlevant une lentille - limite les coûts matériels et le stockage de zoom séparé
- **Gradation électronique de la source de 0 à 100% :** variation d'intensité lumineuse sans paliers visibles même à faible niveau
- **Température de couleur constante :** stable pendant la gradation

### Construction

- **Fabrication française :** contrôle total de tous les aspects de la production
- **Alimentation :** électronique flicker-free intégrée pour une installation plug and play facilitée
- **Connecteurs d'alimentation :** entrée/sortie NeutriK® powerCON TRUE1 TOP pour chaînage des appareils
- **Ventilateur silencieux :** idéal pour les studios TV et les opéras
- **Gestion électronique de la régulation thermique :** garantit une performance maximale sans risque de surchauffe
- **Corps du projecteur :** corps en fonte d'aluminium
- **Boutons et poignées imperdables :** garantie de sécurité supplémentaire pour la manipulation en hauteur ou pendant le transport
- **Accès à toutes les lentilles sans outils :** nettoyage facile de toutes les lentilles (y compris dans la lanterne) depuis le zoom

Photo: 553

DSFR365\_553WW - 13/09/2021

Robert Juliat se réserve le droit de modifier sans préavis le contenu de ce document ou les caractéristiques de ses produits dans un souci permanent d'amélioration.

Robert Juliat S.A.S., 32 rue de Beaumont, 60530 Fresnoy-en-Thelle - France  
Téléphone : +33 (0)3 44 26 51 89 - fax : +33 (0)3 44 26 90 79 - info@robertjuliat.fr  
www.robertjuliat.fr



ROBERT JULIAT

Source (Rapport(s) rendu lumière disponible(s) à la fin du document)

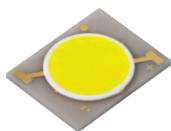

- Type source: LED
- Puissance: 115W

Specifications LED	Puissance*	Flux*	Température de couleur*	IRC*
LED 115W WW	115 W	11 400 lm	3000K	98

(\*) données fabricants

## Optique

### Caractéristiques

- Type: Zoom
- Angle du faisceau: 30° à 45°  
configuration 15° à 35° possible
- Longueur focale: 69 - 98 mm

### Filtre

- Forme: Carré
- Taille standard: 138x138 mm (5.4x5.4 in)

### Gobo

- Taille: M
- Matière: Métal  
Verre

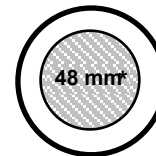

66 mm

\*Taille maximale de l'image

## Photométrie (Rapport(s) photométriques disponible(s) à la fin du document)

avec source LED 115W WW

### • Optique @ 30°

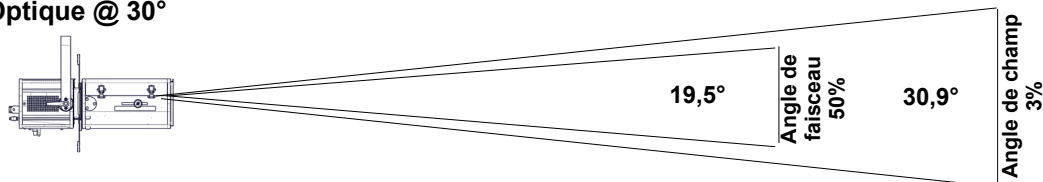

Intensité  
55 400 cd

Flux total  
6 930 lm

Rendement  
53 lm/W

Distance	3 m	5 m	7 m	10 m	12 m	15 m
Diamètre	1,7 m	2,8 m	3,9 m	5,5 m	6,6 m	8,3 m
Eclairement	6 200 lux	2 250 lux	1 150 lux	560 lux	390 lux	250 lux
Distance	10 ft	15 ft	25 ft	35 ft	40 ft	50 ft
Diamètre	5,5 ft	8,3 ft	13,8 ft	19,3 ft	22,1 ft	27,6 ft
Eclairement	560 fc	250 fc	90 fc	46 fc	35 fc	23 fc

### • Optique @ 45°

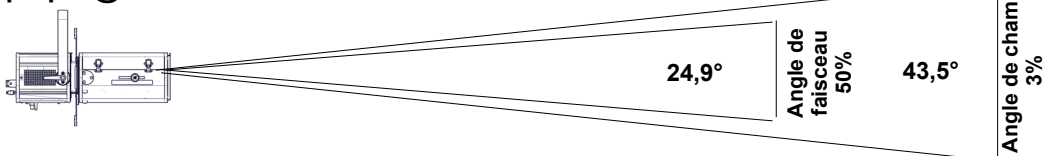

Intensité  
33 100 cd

Flux total  
7 230 lm

Rendement  
56 lm/W

Distance	3 m	5 m	7 m	10 m	12 m	15 m
Diamètre	2,4 m	4 m	5,6 m	8 m	9,6 m	12 m
Eclairement	3 700 lux	1 350 lux	680 lux	340 lux	230 lux	150 lux
Distance	10 ft	15 ft	25 ft	35 ft	40 ft	50 ft
Diamètre	8 ft	12 ft	19,9 ft	27,9 ft	31,9 ft	39,9 ft
Eclairement	340 fc	150 fc	55 fc	28 fc	21 fc	14 fc

## Contrôle à distance

- Protocole: USITT DMX512-A  
RDM / Art-Net / sACN

- Connecteur d'entrée: 5 pins XLR mâle + etherCON RJ45
- Connecteur de sortie: 5 pins XLR femelle



### • Charte DMX:

Mode 1 (1 circuits)  
Obturbateur

Mode 2 (2 circuits)  
Obturbateur  
Obturbateur fin

Mode 3 (5 circuits)  
Obturbateur  
Strobe: durée  
Strobe: vitesse  
Temps de réponse  
Mode de contrôle

Mode 4 (6 circuits)  
Obturbateur  
Obturbateur fin  
Strobe: durée  
Strobe: vitesse  
Temps de réponse  
Mode de contrôle

## Dimensions et poids

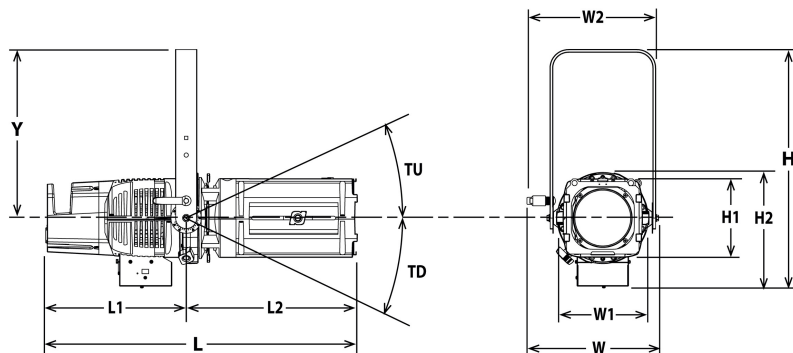

Poids: 10,2 kg (22,4 lbs)

Hauteur	Longueur	Largeur	Fourche	Tilt
H= 454 mm (17,9 in)	L= 594 mm (23,4 in)	W= 251 mm (9,9 in)	Y= 301 mm (11,9 in)	TD= 90°
H1= 150 mm (5,9 in)	L1= 268 mm (10,6 in)	W1= 150 mm (5,9 in)		
H2= 218 mm (8,6 in)	L2= 326 mm (12,8 in)			

## Emballage

- Poids : 11,4 kg (25,1 lbs)
- Volume : 0,06 m<sup>3</sup> (1,98 ft<sup>3</sup>)

## Installation

- Distance minimale entre l'appareil et une surface illuminée: 0,5 m (1,6 ft)
- Position d'utilisation:

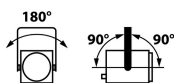

## Construction

- Matière: Fonte d'aluminium
- Couleur: Noir
- Refroidissement: Ventilateur silencieux asservi
- Température ambiante maximale (Ta): 40°C (104°F)
- Température maximale du produit (Tc) : °C (°F)
- Energie totale dissipée: 444 BTU/h
- Indice de protection: IP20

## Compatibilité électrique

- 220/230 V - 50 Hz
- 220/230 V - 60 Hz
- 245 V - 50 Hz
- 100 V - 50 Hz
- 110/120 V - 60 Hz
- 100 V - 60 Hz
- 208 V - 60 Hz
- Sélection: détection automatique

## Garantie

- Produit: 3 ans
- Voir Conditions Générales de Vente

## Acoustique

- Niveau sonore: < 23,5 dB(A)

## Approbations



## Raccordement secteur



- Type: cordon détachable avec connecteur Neutrik powerCON TRUE1 TOP (inclus)
- Câble: H07RNF 3G1.5
- Longueur: 3 m (9,8 ft)
- Connecteur d'alimentation: CEE 7/7 (2P+T NF/Schuko)

## Consommation électrique

Tension	Fréquence	Courant	Puissance	Facteur de puissance
230 V	50 Hz	0,7 A	130 W	0,81
120 V	60 Hz	1,2 A	135 W	0,94
100 V	60 Hz	1,4 A	135 W	0,93



## Alimentation

- Alimentation: Intégrée - électronique - sans scintillement (flicker free) avec PFC
- Contrôle: / DMX
- Protection: -
- Chainage: Neutrik powerCON TRUE1 TOP - Maximum 22 unités (230V) / 11 unités (120V)









## Modèle

<b>553WW</b>	Projecteur de découpe LED 115 W - 553WW Tibo HE - Blanc chaud - 30/45°
--------------	--

## Options

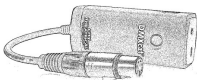
<b>PCP1716A</b>	Connecteur d'alimentation IEC60309 6h 16A 2P+T bleu (P17)	
<b>T-RAL9010</b>	Finition blanche (RAL 9010)	

## Accessoires

<b>D4</b>	Couteau pour série Tibo <b>4 inclus</b>	
<b>PF100M</b>	Porte-filtre métal 135x135mm <b>1 inclus</b>	
<b>IS500</b>	Iris avec support (fermeture partielle)	
<b>SGUT</b>	Porte-gobo universel (métal, verre, dépoli) taille "M"	
<b>DMXcat</b>	Testeur multifonctions DMX/RDM Bluetooth - City Theatrical DMXcat®	
<b>872</b>	Crochet Doughty "Twenty clamp" avec vis/écrou M10 pour tube Ø48 à 51mm - CMU: 20Kg - Certifié TÜV - Poids: 0,25 Kg	
<b>878</b>	Crochet acier 25x6 à vis M10 L=23mm pour tube Ø35 à 50mm - CMU: 11Kg - Poids: 0,46 Kg	
<b>CS2</b>	Câble de sécurité Ø3mm L= 600mm - CMU: 75 Kg	

• Optique @ 30°

Flux total	Flux du faisceau	Rendement	Intensité	Température CCT	Delta uv
6 930 Lm	3 890 Lm	53 Lm/W	55 400 Cd	3 060 K	0.0014

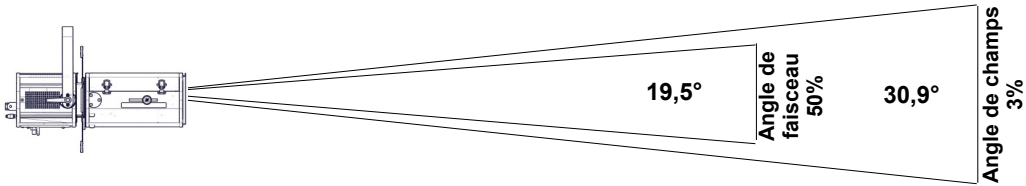

Distance	3 m	5 m	7 m	10 m	12 m	15 m
Diamètre	1,7 m	2,8 m	3,9 m	5,5 m	6,6 m	8,3 m
Eclairement	6 200 lux	2 250 lux	1 150 lux	560 lux	390 lux	250 lux
Distance	10 ft	15 ft	25 ft	35 ft	40 ft	50 ft
Diamètre	5,5 ft	8,3 ft	13,8 ft	19,3 ft	22,1 ft	27,6 ft
Eclairement	560 fc	250 fc	90 fc	46 fc	35 fc	23 fc

• Optique @ 38°

Flux total	Flux du faisceau	Rendement	Intensité	Température CCT	Delta uv
7 040 Lm	3 950 Lm	54 Lm/W	43 800 Cd	3 070 K	0.0016

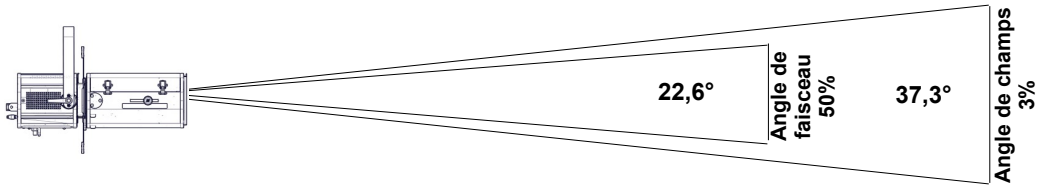

Distance	3 m	5 m	7 m	10 m	12 m	15 m
Diamètre	2 m	3,4 m	4,7 m	6,8 m	8,1 m	10,1 m
Eclairement	4 900 lux	1 800 lux	900 lux	440 lux	310 lux	200 lux
Distance	10 ft	15 ft	25 ft	35 ft	40 ft	50 ft
Diamètre	6,8 ft	10,1 ft	16,9 ft	23,6 ft	27 ft	33,8 ft
Eclairement	440 fc	200 fc	75 fc	36 fc	28 fc	18 fc

• Optique @ 45°

Flux total	Flux du faisceau	Rendement	Intensité	Température CCT	Delta uv
7 230 Lm	4 060 Lm	56 Lm/W	33 100 Cd	3 060 K	0.0015

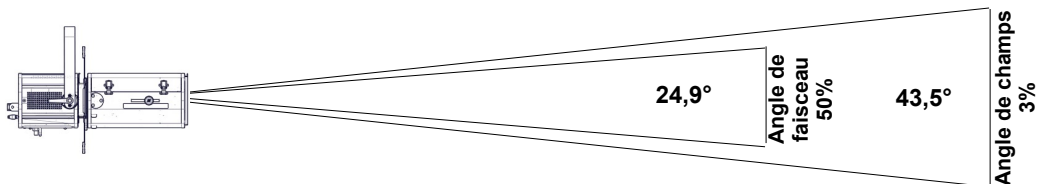

Distance	3 m	5 m	7 m	10 m	12 m	15 m
Diamètre	2,4 m	4 m	5,6 m	8 m	9,6 m	12 m
Eclairement	3 700 lux	1 350 lux	680 lux	340 lux	230 lux	150 lux
Distance	10 ft	15 ft	25 ft	35 ft	40 ft	50 ft
Diamètre	8 ft	12 ft	19,9 ft	27,9 ft	31,9 ft	39,9 ft
Eclairement	340 fc	150 fc	55 fc	28 fc	21 fc	14 fc

• Optique @ 15°

Flux total	Flux du faisceau	Rendement	Intensité	Température CCT	Delta uv
6 810 Lm	3 820 Lm	52 Lm/W	153 300 Cd	3 070 K	0.0015

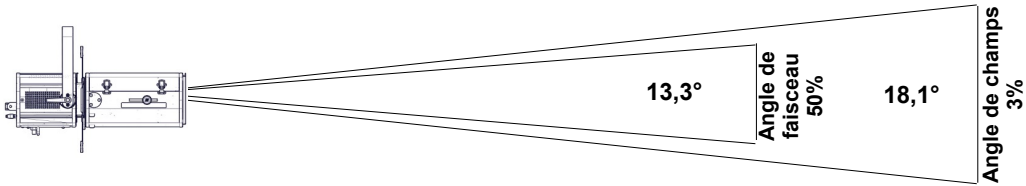

Distance	3 m	5 m	7 m	10 m	12 m	15 m
Diamètre	1 m	1,6 m	2,2 m	3,2 m	3,8 m	4,8 m
Eclairement	17 500 lux	6 200 lux	3 150 lux	1 550 lux	1 100 lux	690 lux
Distance	10 ft	15 ft	25 ft	35 ft	40 ft	50 ft
Diamètre	3,2 ft	4,8 ft	8 ft	11,1 ft	12,7 ft	15,9 ft
Eclairement	1 550 fc	690 fc	250 fc	130 fc	100 fc	65 fc

• Optique @ 25°

Flux total	Flux du faisceau	Rendement	Intensité	Température CCT	Delta uv
6 680 Lm	3 860 Lm	53 Lm/W	80 400 Cd	3 050 K	0.0016

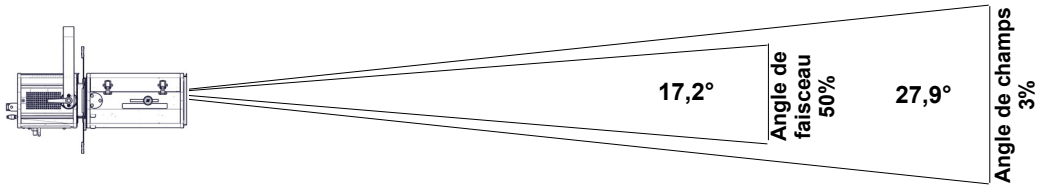

Distance	3 m	5 m	7 m	10 m	12 m	15 m
Diamètre	1,5 m	2,5 m	3,5 m	5 m	6 m	7,5 m
Eclairement	9 000 lux	3 250 lux	1 650 lux	810 lux	560 lux	360 lux
Distance	10 ft	15 ft	25 ft	35 ft	40 ft	50 ft
Diamètre	5 ft	7,5 ft	12,4 ft	17,4 ft	19,9 ft	24,8 ft
Eclairement	810 fc	360 fc	130 fc	70 fc	55 fc	33 fc

• Optique @ 35°

Flux total	Flux du faisceau	Rendement	Intensité	Température CCT	Delta uv
6 950 Lm	3 910 Lm	54 Lm/W	61 200 Cd	3 050 K	0.0016

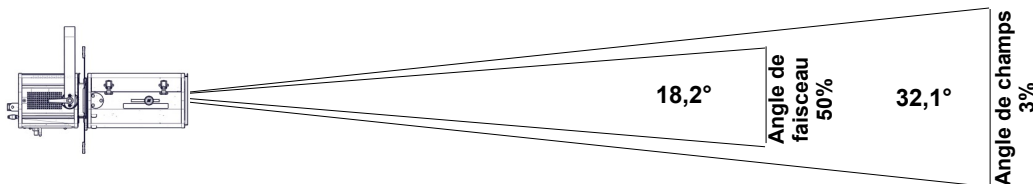

Distance	3 m	5 m	7 m	10 m	12 m	15 m
Diamètre	1,7 m	2,9 m	4 m	5,8 m	6,9 m	8,6 m
Eclairement	6 900 lux	2 450 lux	1 250 lux	620 lux	430 lux	280 lux
Distance	10 ft	15 ft	25 ft	35 ft	40 ft	50 ft
Diamètre	5,8 ft	8,6 ft	14,4 ft	20,1 ft	23 ft	28,8 ft
Eclairement	620 fc	280 fc	100 fc	50 fc	39 fc	25 fc

# Rendu lumière

CCT	DeltaUV	IRC Ra	IRC R9	CQS Qa	TM30-18 Rf	TM30-18 Rg	TLCI	SSI [P3000]
2 980K	0,0014	96	81	95	92	98	97	85

## IRC - Indice de Rendu des Couleurs CIE

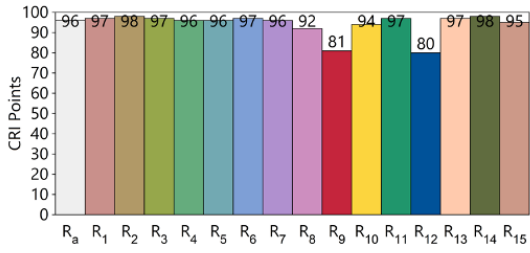

## TLCI - Indice d'uniformité d'éclairage de la télévision

Test : CCT = P2984 (+0.3)  
 TLCI-2012 : 97 (P2984)

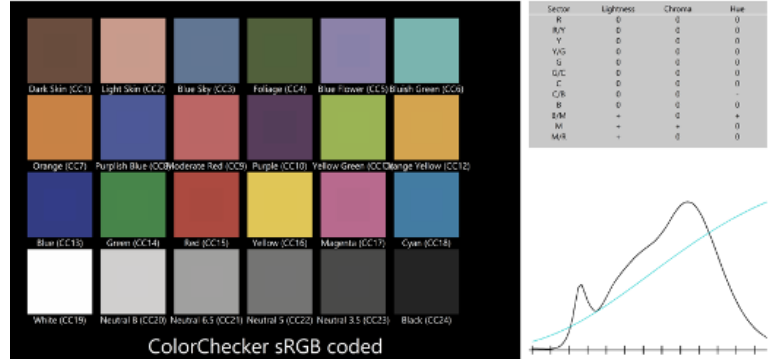

## CQS - Echelle de la Qualité de Couleur NIST

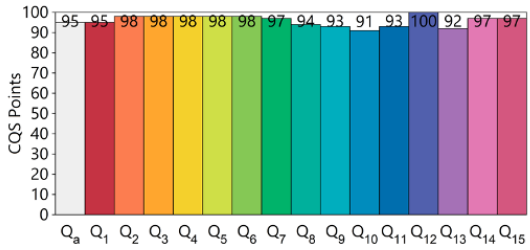

## Rapport du rendu des couleurs ANSI/IES TM-30-18

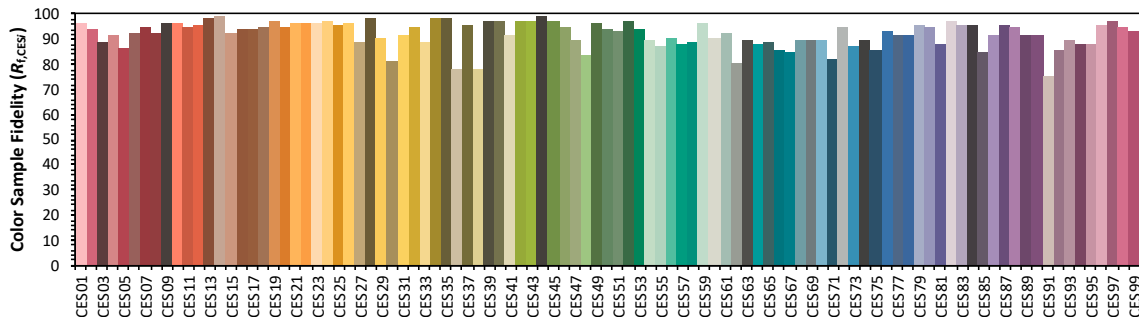
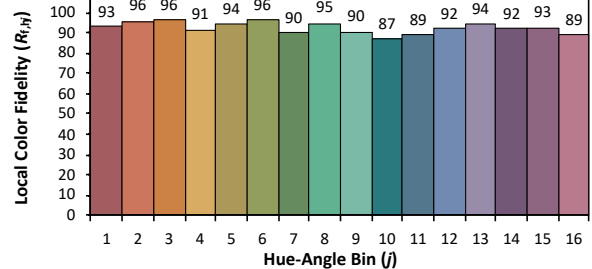
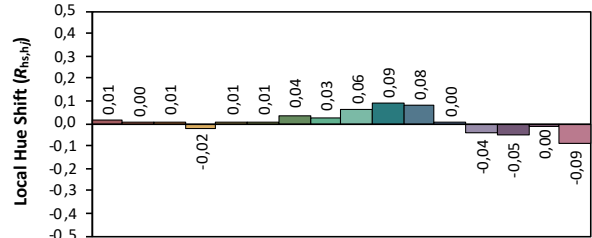
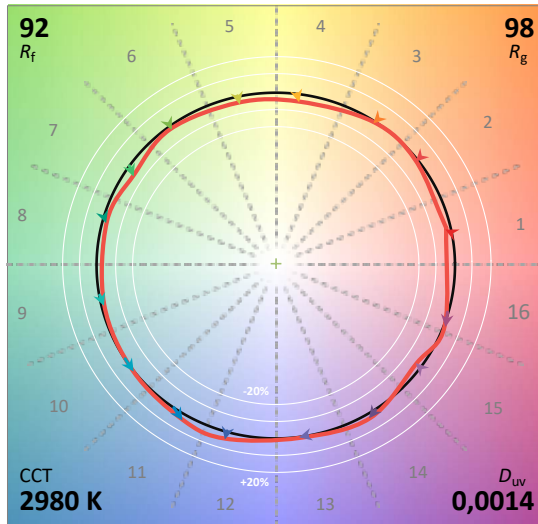
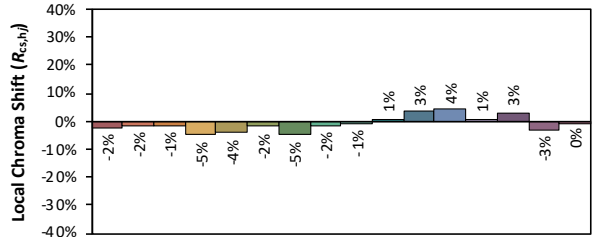
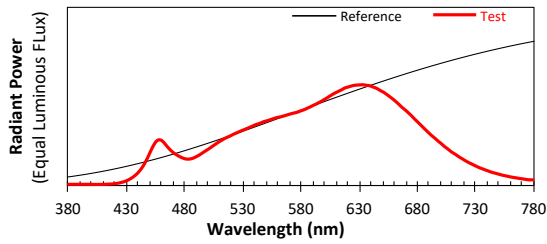

Les couleurs sont données à titre indicatif uniquement. Rapport généré avec IES TM-30-18 Calculator Version 2.00