

ZOOM

H2next ***Handy Recorder***

Mode d'emploi

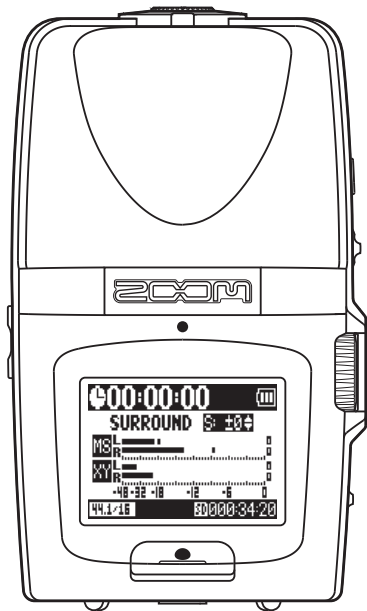

©ZOOM Corporation

La copie et la reproduction partielles ou totales de ce document sont interdites sans permission.

Précautions de sécurité et d'emploi

PRÉCAUTIONS DE SÉCURITÉ

Dans ce mode d'emploi, des symboles servent à mettre en évidence des avertissements et précautions que vous devez lire pour éviter les accidents. Leur signification est la suivante :

 Risque de blessures sérieuses voire mortelles

 Risque de blessures corporelles et de dommages pour l'équipement.

Autres symboles

 Actions requises (obligatoires)

 Actions interdites

 **Danger**

Fonctionnement avec adaptateur secteur

- ⓘ Avec cette unité, n'utilisez qu'un adaptateur secteur AD-17 ZOOM (vendu séparément).
- ⊘ Ne faites rien qui puisse entraîner un dépassement de la valeur nominale des prises d'alimentation et autres équipements de raccordement électrique. Avant d'utiliser cet équipement dans un pays étranger ou une région dont la tension électrique diffère de celle inscrite sur l'adaptateur secteur, consultez toujours avant un revendeur de produits ZOOM et utilisez le bon adaptateur secteur.

Fonctionnement sur piles

- ⓘ Utilisez 2 piles AA 1,5 volts conventionnelles (alcalines ou batteries nickel-hydrure de métal).

- ⓘ Lisez attentivement les étiquettes d'avertissement des piles.
- ⓘ Quand vous utilisez l'unité, le compartiment des piles doit toujours être fermé.

Modifications

- ⊘ N'ouvrez jamais le boîtier et ne tentez jamais de modifier le produit.

Précautions

Manipulation du produit

- ⓘ Ne laissez pas tomber l'unité, ne la heurtez pas et ne lui appliquez pas une force excessive.
- ⓘ Veillez à ne pas y laisser entrer d'objets étrangers ni de liquide.

Environnement de fonctionnement

- ⊘ Ne pas utiliser en cas de températures extrêmes, hautes ou basses.
- ⊘ Ne pas utiliser près de chauffages, de poêles et autres sources de chaleur.
- ⊘ Ne pas utiliser en cas de très forte humidité ou d'éclaboussures.
- ⊘ Ne pas utiliser dans des lieux soumis à des vibrations excessives.
- ⊘ Ne pas utiliser dans des lieux où règne une poussière excessive ou du sable.

Manipulation de l'adaptateur secteur

- ⓘ Quand vous débranchez l'adaptateur de la prise, tirez-le toujours par son boîtier.
- ⓘ Durant un orage ou en cas de non utilisation prolongée, débranchez l'adaptateur secteur de la prise secteur.

Manipulation des piles

- ⓘ Installez les piles avec la bonne orientation +/-.
- ⓘ Utilisez le type de pile spécifié. Ne mélangez pas piles neuves et anciennes ni de marques ou types différents. En cas de non utilisation prolongée, retirez les piles de l'appareil.
- ⓘ Si les piles ont coulé, essayez soigneusement le compartiment des piles et ses contacts pour retirer tout résidu de pile.

Connexion des câbles aux prises d'entrée et de sortie

- ⓘ Éteignez toujours tous les appareils avant de connecter des câbles.
- ⓘ Débranchez toujours tous les câbles de connexion et l'adaptateur secteur avant de déplacer l'unité.

Volume

- ⊘ N'utilisez pas le produit à fort volume durant longtemps.

Précautions d'emploi

Interférences avec d'autres appareils électriques

Pour des raisons de sécurité, le **H2n** a été conçu afin de minimiser son émission de rayonnement électromagnétique et les interférences électromagnétiques externes. Toutefois, un équipement très sensible aux interférences ou émettant de puissantes ondes électromagnétiques peut entraîner des interférences s'il est placé à proximité. Éloignez alors le **H2n** de l'autre appareil. Avec tout type d'appareil électronique à commande numérique,

comme le **H2n**, les interférences électromagnétiques peuvent faire mal fonctionner, altérer voire détruire les données et causer d'autres problèmes inattendus. Prenez toujours toutes vos précautions.

Nettoyage

Utilisez un chiffon sec et doux pour nettoyer les faces de l'appareil si elles sont sales. Si nécessaire, utilisez un chiffon humidifié bien essoré. N'utilisez jamais de nettoyants abrasifs, de cires ou de solvants, y compris alcool, benzène et diluant pour peinture.

Mauvais fonctionnement

Si l'appareil est cassé ou fonctionne mal, débranchez immédiatement l'adaptateur secteur, basculez l'interrupteur d'alimentation sur OFF et débranchez les autres câbles. Contactez le magasin dans lequel vous avez acheté l'appareil ou le SAV ZOOM avec les informations suivantes : modèle, numéro de série du produit et symptômes spécifiques de la panne ou du mauvais fonctionnement, ainsi que vos nom, adresse et numéro de téléphone.

Copyrights

•Windows, Windows Vista, Windows XP et Windows 7 sont des marques commerciales ou déposées de Microsoft Corporation. •Macintosh et Mac OS sont des marques commerciales ou déposées d'Apple Inc. •Les logos SD et SDHC sont des marques commerciales. •L'utilisation de la technologie de compression audio MPEG Layer-3 se fait sous licence Fraunhofer IIS et Sisvel SpA.

* Tous les autres noms de produit, marques commerciales et noms de société mentionnés dans ce document sont la propriété de leurs détenteurs respectifs.

Introduction

Merci beaucoup d'avoir choisi le ZOOM **H2n** Handy Recorder.

Les caractéristiques du **H2n** sont les suivantes :

- **L'enregistrement à quatre canaux capture le son sur 360°**

Les microphones incorporés sont répartis entre micros MS (mid-side) à l'arrière et micros XY à l'avant. Ce positionnement séparé vous permet d'enregistrer les sons venant de toutes les directions. Cette couverture sans restrictions signifie que vous pouvez enregistrer diverses sources sonores dans toutes les conditions.

- **Le nouvel ensemble de microphones permet le contrôle de la largeur de stéréo**

Le micro MS comprend un micro central (mid) directionnel qui couvre l'avant et un micro latéral (side) bidirectionnel qui couvre les deux côtés. En contrôlant l'ampleur du signal de micro latéral, vous pouvez librement régler la largeur de la stéréo des enregistrements.

- **L'enregistrement stéréo est clair et tri-dimensionnel**

À l'aide du micro XY, vous pouvez réaliser des enregistrements stéréo tri-dimensionnels qui capturent fidèlement la sensation de profondeur.

- **Enregistrements longs en haute qualité sans interruption**

L'enregistrement est possible sans interruption sur de très longues durées. Vous pouvez même remplir toute une carte SDHC de 32 Go en une session !

- **Grande autonomie avec des piles standard**

Vous pouvez enregistrer jusqu'à 20 heures (au format WAV 44,1 kHz/16 bits) avec un jeu de piles alcalines. Donc, même quand vous devez vous reposer sur des piles, vous pouvez continuer d'enregistrer sans vous soucier de la durée.

- **S'utilise comme un lecteur de carte SD et une interface audio pour ordinateur**

Le port USB 2.0 haute vitesse intégré permet le branchement direct à un ordinateur. Utilisez l'enregistreur comme un lecteur de carte SD avec un ordinateur pour transférer des enregistrements dans votre ordinateur en vue de les utiliser dans un logiciel station de travail audio numérique (DAW en anglais) ou de les graver sur CD. Vous pouvez même utiliser l'enregistreur comme une interface audio pour ordinateur à la vitesse de l'USB 1.0.

- **Accordeur, métronome et autres fonctions pratiques**

En plus de l'accordage chromatique standard, l'accordeur prend également en charge l'accordage des guitares sept cordes, basses cinq cordes et divers accordages spéciaux. Le métronome très pratique peut même fournir un pré-compte tandis que la vitesse et la hauteur de lecture peuvent être réglées, ce qui en fait un compagnon de travail pratique et utile.

Veuillez lire attentivement ce mode d'emploi pour parfaitement comprendre le **H2n** afin de pouvoir maximiser votre emploi de ses fonctions. Après l'avoir lu une fois, veuillez le conserver en lieu sûr avec la garantie.

Sommaire

Précautions de sécurité et d'emploi	02	Sélection dans une liste du fichier à lire	32
Introduction	04	Changement de la vitesse de lecture	33
Sommaire	06	Lecture en boucle d'un intervalle (AB REPEAT)	34
Contenu de l'emballage	07	Changement du mode de lecture	36
Nomenclature des parties	08	Réglage de la hauteur de lecture (KEY CONTROL)	38
Écran	10	Changement du niveau S (MS-RAW uniquement)	39
Préparation		Mixage d'un fichier surround 4 canaux	40
Alimentation de l'enregistreur	12	Vérification et édition de fichiers	
Emploi de piles	12	Contrôle d'informations sur le fichier	42
Emploi d'un adaptateur secteur (vendu séparément)	12	Contrôle des marqueurs de piste (fichiers WAV uniquement)	43
Installation d'une carte SD	13	Changement des noms de fichier (fichiers stéréo uniquement)	44
Mise sous et hors tension	14	Conversion de fichiers WAV en fichiers MP3 (fichiers stéréo uniquement)	46
Mise sous tension	14	Normalisation de fichiers WAV	48
Mise hors tension	14	Division de fichiers (fichiers stéréo uniquement)	50
Emploi de la fonction de verrouillage de commandes (Hold)	15	Suppression de fichiers	52
Branchement d'un micro externe	16	Suppression de tous les fichiers d'un dossier	53
Alimentation par la prise (PIP)	16	Conversion de fichiers MS-RAW en fichiers stéréo	54
Réglage de la date et de l'heure	17	Conversion de fichiers surround 4 canaux en fichiers stéréo	56
Réglage du type des piles	18	Emploi de l'USB	
Enregistrement		Échange de fichiers avec un ordinateur (lecteur de carte)	58
Présentation des modes d'enregistrement	20	Emploi comme interface audio (modes stéréo MS/XY et surround 2 canaux uniquement)	60
Mode stéréo Mid-Side (MS)	20	Accordeur (Tuner)	
Mode stéréo XY	20	Emploi de l'accordeur	62
Modes surround 2 et 4 canaux	21	Métronome	
Sélection du mode d'enregistrement	22	Emploi du métronome	64
Réglage du niveau S (modes stéréo MS, surround 2/4 canaux)	22	Réglages divers	
Emploi du mode MS-RAW (format WAV uniquement)	23	Réduction du bruit (LO CUT)	66
Sélection du lieu de sauvegarde des enregistrements	23	Écoute de contrôle du signal entrant	67
Enregistrement manuel	24	Compression/limitation du signal entrant	68
Enregistrement automatique	26	Réglage automatique du gain d'entrée	70
Pré-enregistrement	28		
Décompte avant l'enregistrement	29		
Lecture			
Lecture des enregistrements	30		

Contrôle des signaux MS-RAW (mode stéréo MS uniquement)	71	Vérification des versions de logiciel	80
Réglage du format d'enregistrement	72	Restauration des réglages d'usine de l'unité ..	81
Changement des réglages d'enregistrement automatique	74	Vérification de l'espace libre sur la carte SD ...	82
Appellation des fichiers (fichiers stéréo uniquement)	76	Formatage d'une carte SD	83
Pause et marquage à l'enregistrement (format WAV uniquement)	77	Autres fonctions	
Changement de la durée du rétroéclairage d'écran	78	Mise à jour du logiciel système	84
Réglage du contraste de l'écran	79	Emploi des cartes SD des anciens modèles de série H	85
		Emploi d'une télécommande	86
		Guide de dépannage	87
		Caractéristiques techniques	88

Contenu de l'emballage

Veuillez vérifier que l'emballage contient bien les articles suivants.

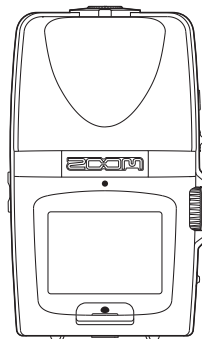
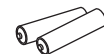
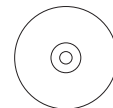
Enregistreur **H2n**2 piles AA
(pour tester l'unité)CD d'installation
Wave Lab LECarte SD
(2 Go)Mode d'emploi
(ce document)

Nomenclature des parties

Côté gauche

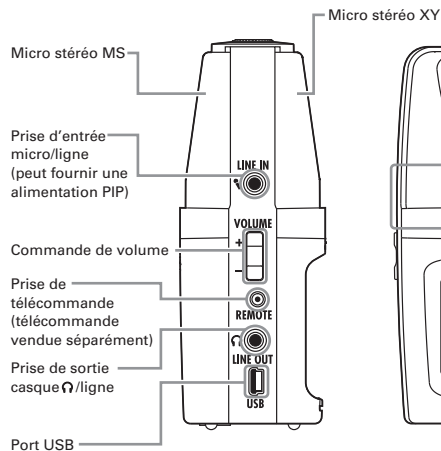

Avant

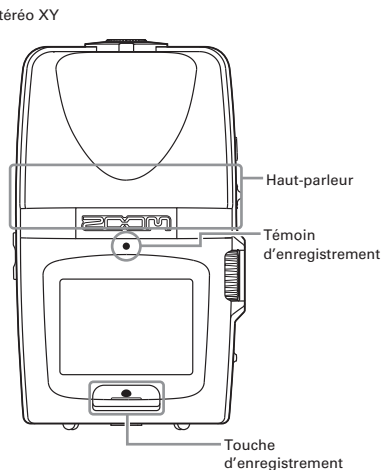

Côté droit

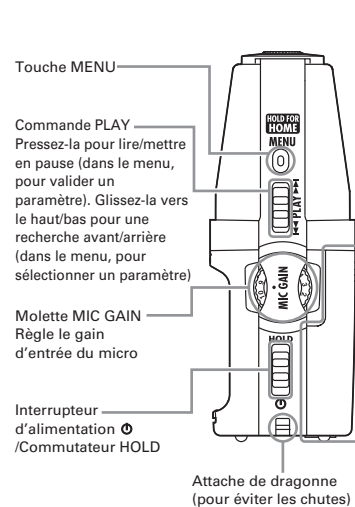

Dessus

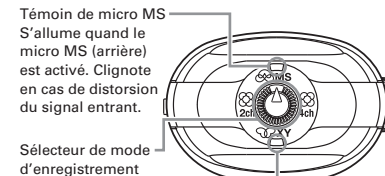

Dessous

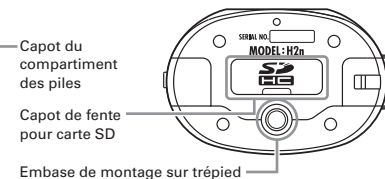

Écran

Écran d'accueil (enregistrement)

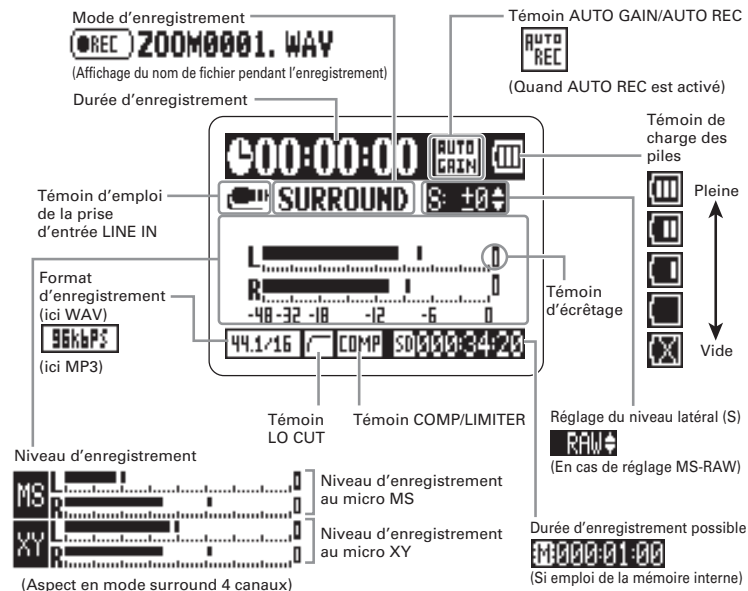

Écran de lecture

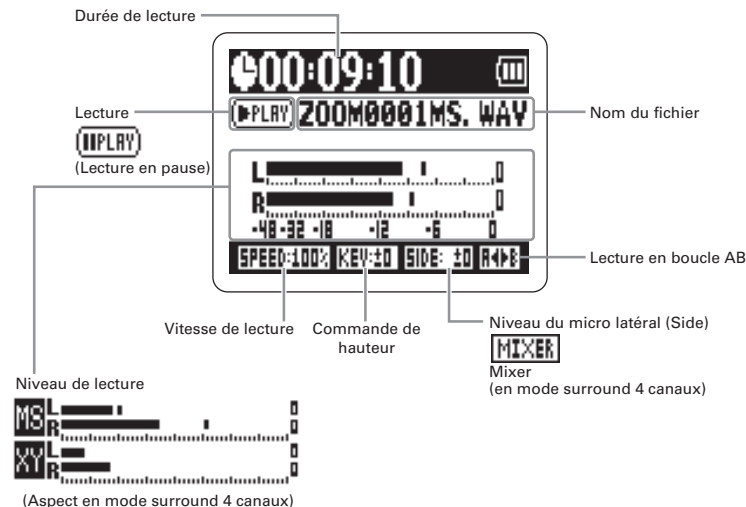

Alimentation de l'enregistreur

Emploi de piles

1. Coupez l'alimentation puis retirez le capot des piles.
2. Insérez les piles.
3. Refermez le capot.

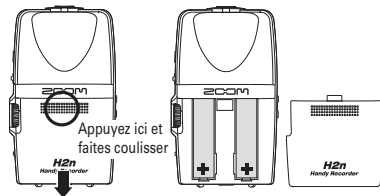

NOTE

- N'utilisez que des piles alcalines ou des batteries nickel-hydrure de métal.
- Si le message "Low battery!" (piles faibles) apparaît, coupez rapidement l'alimentation et mettez des piles neuves.
- Indiquez le type des piles/batteries utilisées. (→P.18)

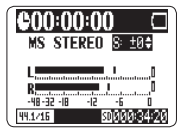

Emploi d'un adaptateur secteur (vendu séparément)

1. Branchez le câble au port USB.
2. Branchez l'adaptateur à une prise secteur.

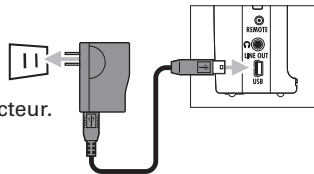

Installation d'une carte SD

1. Après avoir éteint l'unité, ouvrez le capot de la fente pour carte SD.
2. Insérez la carte dans la fente.

Pour retirer une carte, poussez-la plus dans la fente pour la faire ressortir et tirez-la en dehors.

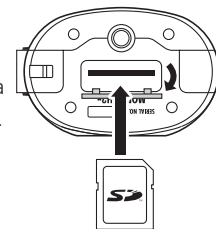

NOTE

- Coupez toujours l'alimentation avant d'insérer ou de retirer une carte SD. Sinon, cela peut entraîner la perte de données.
- Veillez à insérer correctement la carte SD, en vous aidant de l'illustration du coin coupé à côté de la fente.
- La mémoire intégrée sera utilisée s'il n'y a pas de carte SD dans l'enregistreur.
- Formatez la carte SD si nécessaire (→ P.83).

CONSEIL

Mémoire intégrée

- La mémoire intégrée ne conserve que le dernier enregistrement.
- Le format d'enregistrement est fixe : MP3 à 96 kb/s.
- Elle ne peut pas servir pour enregistrer en mode surround 4 canaux ou MS-RAW.
- La durée d'enregistrement est limitée à 1 minute.
- Les enregistrements sauvegardés dans la mémoire intégrée ne peuvent pas être copiés sur une carte SD ou sur un ordinateur.

Mise sous et hors tension

Mise sous tension

- Faites glisser  vers le bas.

NOTE

- Si "No SD card!" (pas de carte SD) s'affiche, vérifiez qu'une carte SD est bien correctement insérée dans l'enregistreur.
- "Card Protected" (carte protégée) s'affiche si la protection de la carte SD contre l'écriture est en service (ON). Désactivez la protection contre l'écriture en faisant coulisser le commutateur de verrouillage "Lock" de la carte.
- "Invalid card" s'affiche si le format de la carte est incorrect. Utilisez une autre carte ou formatez-la (→ P.83).



Mise hors tension

- Faites glisser  en bas et maintenez-le jusqu'à l'affichage de "Goodbye see you!" (au revoir).



Emploi de la fonction de verrouillage de commandes (Hold)

Pour éviter une manœuvre accidentelle durant l'enregistrement, le **H2n** a une fonction Hold qui empêche l'usage des commandes autres que le gain de micro (MIC GAIN).

Verrouillage des commandes (fonction Hold)

- Faites glisser  en haut en position HOLD.

NOTE

Même avec la fonction Hold activée, la télécommande (vendue séparément) reste fonctionnelle.



Déverrouillage des commandes

- Ramenez  en position médiane.

Branchement d'un micro externe

1. Branchez un micro externe (vendu séparément) à la prise LINE IN du **H2n**.

NOTE

- Un micro externe peut remplacer le micro stéréo XY.
- Le mode MS Stereo n'autorise pas de micro externe.

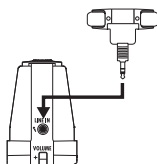

Alimentation par la prise (PIP ou "plug-in power")

Faites ce réglage avant de brancher un micro nécessitant une alimentation PIP.

1. Pressez **MENU**.

2. Avec **↑** / **↓** / **PLAY**, sélectionnez INPUT (entrée) puis pressez **→** / **PLAY**.

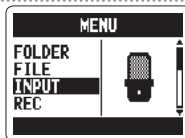

3. Avec **↑** / **↓** / **PLAY**, sélectionnez PLUG-IN POWER puis pressez **→** / **PLAY**.

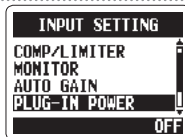

4. Avec **↑** / **↓** / **PLAY**, sélectionnez ON puis pressez **→** / **PLAY**.

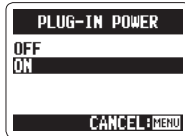

Réglage de la date et de l'heure

La date et l'heure sont automatiquement ajoutées aux fichiers d'enregistrement aussi réglez-les correctement chaque fois que vous remplacez les piles.

1. Pressez **MENU**.

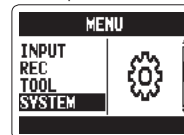

2. Avec **↑** / **↓** / **PLAY**, sélectionnez SYSTEM puis pressez **→** / **PLAY**.

3. Avec **↑** / **↓** / **PLAY**, sélectionnez DATE/TIME (date/heure) puis pressez **→** / **PLAY**.

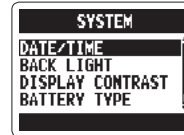

4. Faites les réglages.

Avec **↑** / **↓** / **PLAY**, déplacez le curseur

Pressez **→** / **PLAY** pour sélectionner le paramètre

Avec **↑** / **↓** / **PLAY**, changez la valeur

Pressez **→** / **PLAY** pour confirmer le réglage





5. Avec **↑** / **↓** / **PLAY**, sélectionnez OK puis pressez **→** / **PLAY**.





Réglage du type des piles

Indiquez le type des piles afin d'obtenir un affichage fidèle de la charge restante.

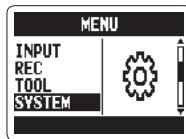

1. Pressez  .

2. Avec , sélectionnez SYSTEM puis pressez  .



3. Avec , sélectionnez BATTERYTYPE (type des piles) puis pressez  .



4. Avec , sélectionnez le type des piles puis pressez  .

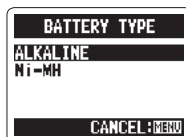

Présentation des modes d'enregistrement

Le **H2n** a quatre modes d'enregistrement à choisir selon vos besoins.

Mode stéréo Mid-Side (MS)

Ce mode utilise un micro central (mid) pour le son situé juste en face et un micro latéral (side) bidirectionnel pour le son à gauche et à droite. Le niveau d'enregistrement du micro latéral (niveau S) se règle pour changer la largeur de la stéréo. Si vous enregistrez avec le niveau S sur MS-RAW, vous pourrez aussi régler le niveau S après l'enregistrement. Les micros MS peuvent capturer une riche image stéréo, ils sont donc idéaux pour enregistrer des sons dans des conditions de grande ampleur et d'ouverture, comme ceux d'orchestres, de concerts live et d'ambiances sonores.

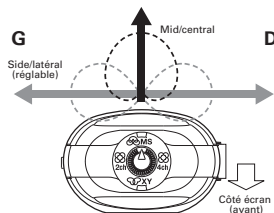

Mode stéréo XY

Ce mode enregistre en stéréo avec les micros inclinés à 90°. Il permet de capturer une image sonore naturelle, profonde et précise, ce qui le rend optimal pour les sources proches, notamment les prestations en solo, la musique de chambre, les interviews, les répétitions live et les enregistrements sur le terrain.

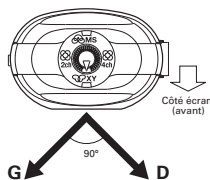

Modes surround 2 et 4 canaux 2ch 4ch

Le son peut être capturé dans toutes les directions en utilisant à la fois les micros MS et XY.

Vous pouvez opter pour 2 canaux (2ch), ce qui mixe les signaux des micros MS et XY, ou 4ch, ce qui enregistre séparément les signaux des micros MS et XY. Avec le surround 4 canaux, vous pouvez régler la balance entre les signaux MS et XY après l'enregistrement. Le niveau S peut être réglé pour les enregistrements à 2 canaux comme pour ceux à 4 canaux.

Ces modes conviennent par exemple à l'enregistrement de répétitions live, de sessions de studio, de réunion d'affaires et d'ambiances sonore.

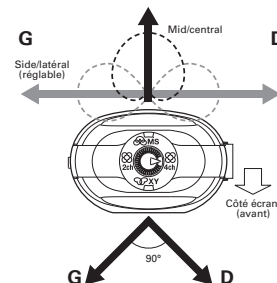

Sélection du mode d'enregistrement

1. Tournez  pour faire pointer le triangle sur le mode désiré.

NOTE

- Le mode surround 4 canaux ne fonctionne que s'il y a une carte SD dans l'unité.
- Le mode surround 4 canaux ne permet que les formats WAV (44,1/48 kHz, 16/24 bits).
- En mode surround 4 canaux, deux fichiers stéréo sont créés (enregistrements des micros MS et XY).

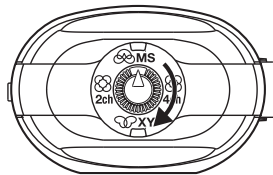

2. Réglez le mode d'enregistrement.

Réglage du niveau S (modes stéréo MS, surround 2/4 canaux)

Vous pouvez régler la largeur de la stéréo (niveau S) avant d'enregistrer.

- Avec , réglez la largeur de la stéréo.

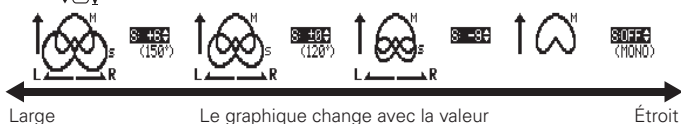

NOTE

Réglez-le sur OFF, RAW (brut) ou entre -24 et +6 dB.



Emploi du mode MS-RAW (format WAV uniquement)

Si vous voulez régler la largeur de la stéréo après l'enregistrement, enregistrez en mode MS-RAW.

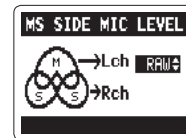

- Maintenez  en bas jusqu'à l'affichage de RAW.

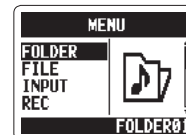

Sélection du lieu de sauvegarde des enregistrements

1. Pressez  .
2. Avec , sélectionnez FOLDER (dossier) puis pressez  .



3. Avec , sélectionnez le dossier où sauvegarder les fichiers puis pressez  .

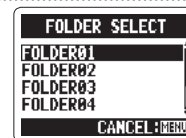

NOTE

Choisissez parmi 10 dossiers. Il y a des dossiers séparés pour enregistrer en stéréo et en 4 canaux.

Enregistrement manuel

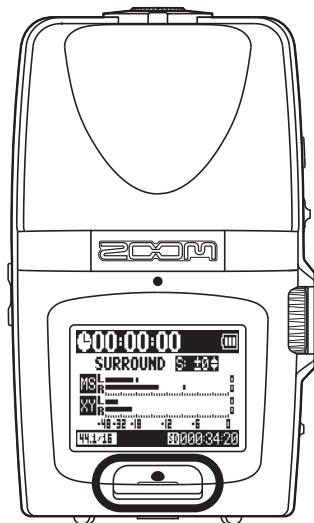

2, 4

1. Tournez  pour régler le niveau d'entrée.

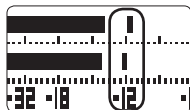
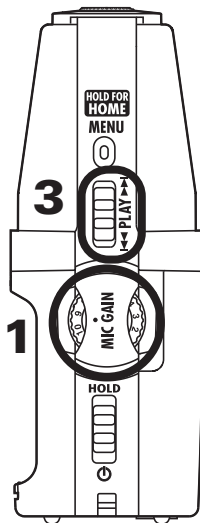
**CONSEIL**

- Réglez MIC GAIN pour que le niveau crête reste autour de -12 dB.
- Si le signal entrant est trop fort, le témoin MS/XY du dessus clignote immédiatement.
- L'enregistreur peut aussi régler automatiquement le gain du micro (→ P.70).
- Vous pouvez changer le format d'enregistrement (→ P.72).
- Le micro peut aussi être réglé pour couper vent et autres bruits indésirables (→ P.66).

2. Pressez  pour lancer l'enregistrement.

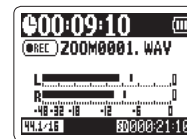

3. Pressez  pour ajouter un marqueur.

4. Pressez  pour arrêter l'enregistrement.



NOTE

- Un fichier peut contenir un maximum de 99 marqueurs.
- Le micro peut aussi se régler pour une pause juste après ajout d'un marqueur (→ P.77).
- Durant l'enregistrement, si la taille du fichier vient à dépasser 2 Go, l'enregistrement se poursuit dans un nouveau fichier qui sera créé automatiquement.



Enregistrement automatique

Le micro peut aussi être réglé pour lancer et arrêter automatiquement l'enregistrement en réponse aux changements du niveau d'entrée.

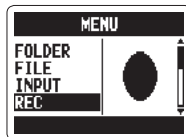

1. Pressez .

2. Avec  , sélectionnez REC puis pressez .

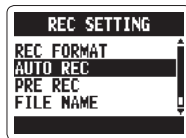

3. Avec  , sélectionnez AUTO REC puis pressez .



4. Avec  , sélectionnez ON/OFF puis pressez .



5. Avec  , sélectionnez ON puis pressez .

NOTE

D'autres réglages peuvent aussi être faits pour l'enregistrement automatique (→ P.74).

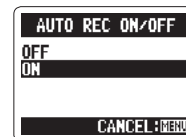

6. Après réouverture de l'écran d'accueil, pressez  pour mettre l'enregistreur en attente.

L'enregistrement démarre automatiquement quand le signal entrant dépasse le seuil de lancement (REC START LEVEL). Il s'arrête quand le signal entrant descend sous le seuil d'arrêt (REC STOP LEVEL).

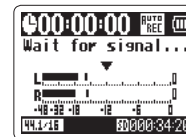

7. Pressez  pour mettre fin à l'attente et arrêter l'enregistrement.









NOTE

L'enregistrement automatique ne peut être employé qu'avec une carte SD.



Pré-enregistrement

Quand le pré-enregistrement est activé, cet enregistreur peut continuellement capturer les deux secondes de son précédant le lancement manuel de l'enregistrement. Quand on presse , ces deux secondes sont incorporées au début de l'enregistrement. C'est utile quand, par exemple, une prestation démarre soudainement.











1. Pressez .
2. Avec , sélectionnez REC puis pressez .
3. Avec , sélectionnez PRE REC (pré-enregistrement) puis pressez .
4. Avec , sélectionnez ON puis pressez .
5. Pressez  après retour à l'écran d'accueil pour lancer l'enregistrement.

NOTE

- PRE REC ne peut pas servir en même temps que la fonction PRE COUNT du métronome.
- Le pré-enregistrement ne peut être employé qu'avec une carte SD.

Décompte avant l'enregistrement

Le métronome intégré peut produire un son de décompte avant le début de l'enregistrement. Ce son de pré-compte est produit par la prise  /LINE OUT.

1. Pressez .
2. Avec , sélectionnez TOOL (outil) puis pressez .
3. Avec , sélectionnez METRONOME puis pressez .
4. Avec , sélectionnez PRE COUNT (pré-compte) puis pressez .
5. Avec , sélectionnez le nombre de temps du pré-compte puis pressez .
6. Pressez  depuis l'écran d'accueil pour lancer pré-compte et enregistrement.

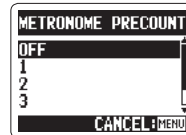
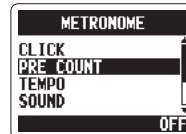
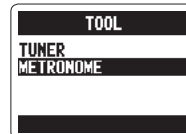
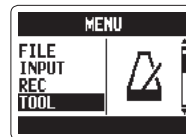

NOTE

PRE COUNT ne peut pas servir en même temps que PRE REC.

Lecture des enregistrements

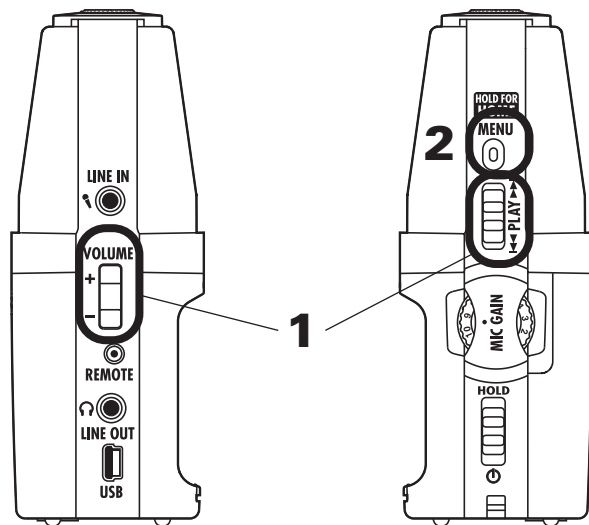

Vous pouvez lire les fichiers du dossier actuellement ouvert. Changez de dossier pour lire les fichiers d'un autre dossier.

- 1.** Pressez .

Avec , sautez d'un marqueur ou fichier à l'autre

Maintenez  pour une recherche en avant ou en arrière

Pressez  pour mettre en pause et relancer la lecture

Avec , réglez le volume

**CONSEIL**

Plus longtemps vous maintenez la commande PLAY, plus vite se fait la recherche dans cette direction.



- 2.** Pressez et maintenez  pour revenir à l'écran d'accueil.





Sélection dans une liste du fichier à lire

Vous pouvez sélectionner un fichier à lire dans le dossier actuellement ouvert. Changez de dossier pour lire les fichiers d'un autre dossier.

1. Quand l'écran de lecture est ouvert, pressez  .

2. Avec , sélectionnez FILE LIST (liste des fichiers) puis pressez  .



3. Avec , sélectionnez un fichier puis pressez  pour lancer sa lecture.

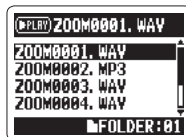

NOTE

Après qu'un fichier ait été lu, la lecture s'arrête ou se poursuit selon le réglage du paramètre PLAY MODE (mode de lecture).

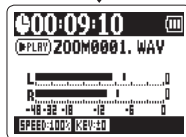



4. Pressez et maintenez  pour revenir à l'écran d'accueil.



Changement de la vitesse de lecture

Vous pouvez changer la vitesse de lecture de 50% à 150% de la vitesse normale

1. Quand l'écran de lecture est ouvert, pressez  .

2. Avec , sélectionnez SPEED (vitesse) puis pressez  .



3. Avec , sélectionnez la vitesse de lecture puis pressez  .

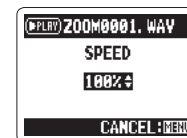

Les fichiers seront lus à la vitesse fixée.

NOTE



La valeur choisie sera conservée même après mise hors tension.





Lecture en boucle d'un intervalle (AB REPEAT)

Vous pouvez lire en boucle un segment compris entre deux points de votre choix. Sélectionnez d'abord le fichier que vous désirez lire.

1. Quand l'écran de lecture est ouvert, pressez  0.

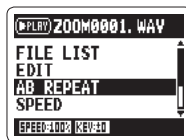
2. Avec , sélectionnez AB REPEAT (lecture en boucle) puis pressez .



3. Pressez  à l'endroit où doit démarrer la lecture.

NOTE

Avec , recherchez rapidement le point de début.

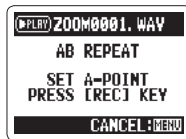

4. Pressez  à l'endroit où doit s'arrêter la lecture.

La lecture en boucle de l'intervalle compris entre ces deux points démarrera.

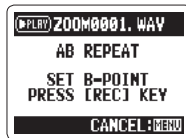



NOTE

- Avec , recherchez rapidement le point de fin.
- Si vous choisissez un point de fin antérieur au point de début, ceux-ci seront automatiquement échangés.



5. Pressez  0 pour arrêter la lecture en boucle.

6. Avec , sélectionnez STOP REPEAT (arrêt de la lecture en boucle) puis pressez .



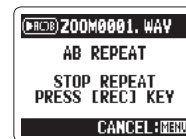

7. Pressez .





Changement du mode de lecture

1. Quand l'écran de lecture est ouvert, pressez ^{MENU} 0 .

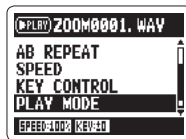
2. Avec , sélectionnez PLAY MODE (mode de lecture) puis pressez .



3. Avec , réglez le mode puis pressez .



NOTE

PLAY ALL :	Lit une fois tous les fichiers du dossier ouvert.
PLAY ONE :	Lit une fois le fichier choisi.
REPEAT ONE :	Lit en boucle le fichier choisi.
REPEAT ALL :	Lit en boucle tous les fichiers du dossier ouvert.



4. Pressez ^{MENU} 0 pour lancer la lecture dans le mode sélectionné.





Réglage de la hauteur de lecture (KEY CONTROL)

Vous pouvez changer la hauteur sans changer la vitesse de lecture.

1. Quand l'écran de lecture est ouvert, pressez  .

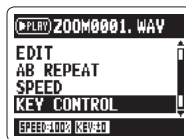
2. Avec  , sélectionnez KEY CONTROL
(commande de hauteur) puis pressez  .



3. Avec  , réglez la hauteur de lecture puis pressez  pour lancer la lecture à la hauteur choisie.

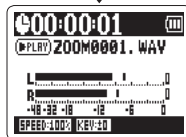

NOTE

- La hauteur peut être réglée sur ± 6 demi-tons.
- La valeur choisie sera conservée même après mise hors tension.
- KEY CONTROL ne peut pas être utilisé sur des fichiers WAV 96 kHz.



Changement du niveau S MS-RAW uniquement

Le niveau S (largeur de stéréo) des fichiers enregistrés en mode MS-RAW peut être changé. Sélectionnez d'abord un fichier enregistré en mode MS-RAW.



1. Quand l'écran de lecture est ouvert, pressez  .

CONSEIL

Si vous sélectionnez un fichier enregistré en mode MS-RAW, l'icône  s'affiche.

2. Avec  , sélectionnez MS SIDE MIC LEVEL
(niveau du micro latéral MS) puis pressez  .



3. Avec  , réglez le niveau S puis pressez  .



NOTE

Réglez-le sur OFF ou entre -24 et $+6$ dB.

4. Pressez  pour lancer la lecture au niveau S choisi.



Mixage d'un fichier surround 4 canaux

Vous pouvez régler les niveaux et panoramiques des enregistrements MS et XY faits pour les fichiers surround 4 canaux.

- 1.** Réglez l'enregistreur en mode surround 4 canaux,

sélectionnez le fichier à mixer puis pressez  .

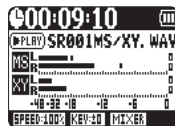

- 2.** Pressez  .

- 3.** Avec  , sélectionnez SURROUND MIXER

(mélangeur surround) puis pressez  .



- 4.** Changez les valeurs des paramètres.

Avec  , déplacez le curseur et changez les valeurs

Poussez  pour sélectionner un paramètre à changer



Plages de réglage des paramètres		Explication
MS LEVEL	MUTE, -48 ~ +12 dB	Règle le volume
XY LEVEL	(paliers de 0,5 dB)	
MS PAN	L100 ~ CENTER ~ R100	Règle la balance gauche
XY PAN	(valeurs paires uniquement)	droite

- 5.** Pressez  pour commuter le mixer ON/OFF.

NOTE

Le réglage du mixer ne s'applique qu'à la lecture. Il ne change pas les enregistrements.





- 6.** Pressez deux fois  pour revenir à l'écran de lecture.

Contrôle d'informations sur le fichier

Vous pouvez vérifier divers types d'informations concernant le fichier actuel.

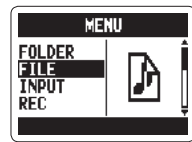

1. Pressez .

2. Avec , sélectionnez FILE (fichier) puis pressez .

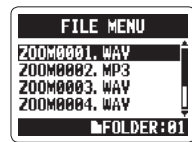

3. Sélectionnez le fichier que vous désirez vérifier, puis pressez .



4. Avec , sélectionnez INFORMATION puis pressez  pour afficher des informations sur le fichier.

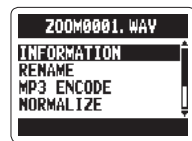

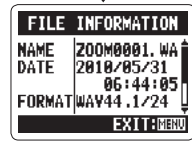

Avec , faites défiler l'écran pour voir des informations supplémentaires





Contrôle des marqueurs de piste Fichiers WAV uniquement

Vous pouvez voir la liste des marqueurs d'un fichier WAV.

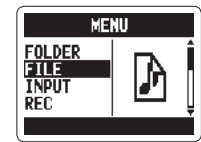

1. Pressez .

2. Avec , sélectionnez FILE (fichier) puis pressez .



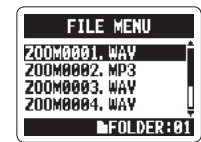



3. Sélectionnez le fichier que vous désirez vérifier, puis pressez .

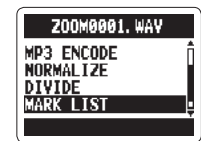



4. Avec , sélectionnez MARK LIST (liste des marqueurs) puis pressez  pour ouvrir la liste des marqueurs.





Indique un marqueur ajouté —  01 00:09:02
 Ce marqueur apparaît en cas de —  02 00:31:05
 saut durant l'enregistrement —  03 00:45:32
 04 01:02:00

Changement des noms de fichier Fichiers stéréo uniquement

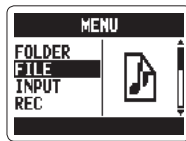

1. Pressez  .

2. Avec , sélectionnez FILE (fichier) puis pressez  .

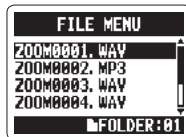

3. Avec , sélectionnez le nom du fichier que vous voulez changer, puis pressez  .



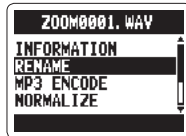

4. Avec , sélectionnez RENAME (renommer) puis pressez  .



5. Modifiez le nom.



Avec , déplacez le curseur et changez les caractères

Poussez  pour sélectionner le caractère à changer et pour confirmer un changement

6. Avec , sélectionnez OK puis pressez  .

NOTE



- Les caractères suivants peuvent être utilisés dans les noms de fichier.
(espace)!#\$% &'()+,-0123456789;=@ABCDEFGHIJKLMNPOQRSTUVWXYZ[]^_`abcdefghijklmnopqrstuvwxyz{ }~
- Un nom de fichier ne peut pas ne comporter que des espaces.
- Si un fichier portant le même nom existe déjà dans le même dossier, un avertissement apparaît et l'écran représenté à l'étape cinq réapparaît automatiquement.

Conversion de fichiers WAV en fichiers MP3



Fichiers stéréo uniquement

Les fichiers WAV (autres que MS-RAW) qui ont été enregistrés dans tout autre mode que le surround 4 canaux peuvent être convertis en fichiers MP3.

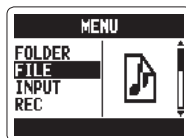

1. Pressez .

2. Avec , sélectionnez FILE (fichier) puis pressez .



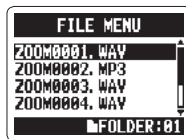

3. Avec , sélectionnez le fichier à convertir puis pressez .



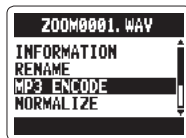

4. Avec , sélectionnez MP3 ENCODE (encodage MP3) puis pressez .



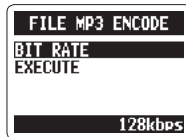

5. Pour changer le débit binaire, sélectionnez BIT RATE (débit binaire) avec  puis pressez .

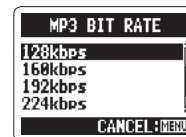

6. Avec , sélectionnez le débit binaire puis pressez .



7. Avec , sélectionnez EXECUTE puis pressez  pour lancer l'encodage.

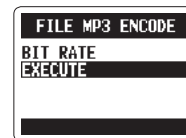

NOTE

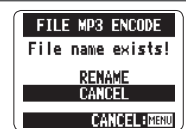

- Le fichier converti sera créé dans le même dossier.
- S'il n'y a pas assez d'espace libre sur la carte SD, l'écran affiché à l'étape 4 réapparaît automatiquement.
- Si un fichier portant le même nom que celui prévu pour le fichier converti existe déjà, l'écran de droite apparaît. Renommez le fichier avant conversion.





Normalisation de fichiers WAV

Si le volume d'un enregistrement est plus faible que désiré, vous pouvez monter globalement le niveau de l'enregistrement.

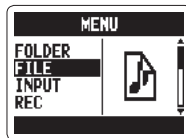

1. Pressez .

2. Avec  , sélectionnez FILE (fichier) puis pressez .



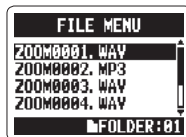

3. Avec  , sélectionnez le fichier à changer puis pressez .

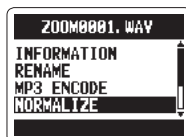

4. Avec  , sélectionnez NORMALIZE (normaliser) puis pressez .



5. Avec  , sélectionnez YES puis pressez  pour lancer la normalisation.

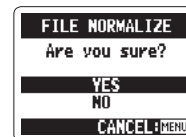

NOTE



La normalisation fait monter le niveau général de l'enregistrement jusqu'à ce que le niveau maximal dans le fichier atteigne 0 dB.





Division de fichiers Fichiers stéréo uniquement

Vous pouvez diviser un fichier en deux à n'importe quel endroit.

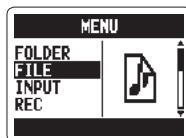

1. Pressez .

2. Avec , sélectionnez FILE (fichier) puis pressez .

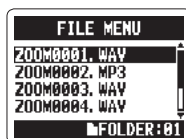

3. Avec , sélectionnez le fichier à diviser puis pressez .



4. Avec , sélectionnez DIVIDE (diviser) puis pressez .

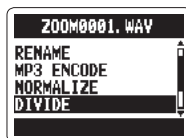

5. Définissez le point de division.

Avec , déplacez le point

Pressez  pour lire le fichier et le mettre en pause

Pressez  pour confirmer le point de division

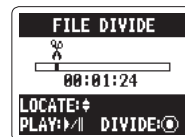

CONSEIL

Plus longtemps vous maintenez la commande PLAY, plus vite se fait la recherche dans cette direction.

6. Avec , sélectionnez YES puis pressez .

NOTE

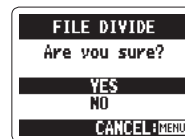

- Si un fichier portant le même nom que celui prévu pour un fichier issu de la division existe déjà, renommez le fichier avant division.
- Quand un fichier est divisé, "A" est ajouté à la fin du nom du fichier correspondant à la partie antérieure au point de division, et "B" est ajouté à la fin du nom du fichier correspondant à la partie postérieure au point de division.
- Le fichier à l'origine de la division est supprimé.





Suppression de fichiers

Vous pouvez supprimer des fichiers indésirables.

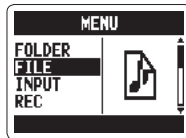

1. Pressez .

2. Avec , sélectionnez FILE (fichier) puis pressez .



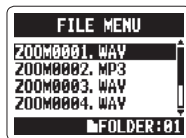

3. Avec , sélectionnez le fichier à supprimer puis pressez .



4. Avec , sélectionnez DELETE (supprimer) puis pressez .



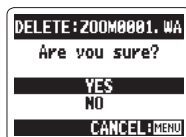

5. Avec , sélectionnez YES puis pressez .





Suppression de tous les fichiers d'un dossier

Vous pouvez supprimer d'un coup tous les fichiers du dossier ouvert.

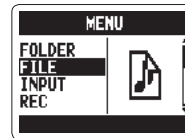

1. Pressez .

2. Avec , sélectionnez FILE (fichier) puis pressez .



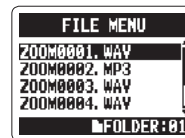

3. Avec , sélectionnez un fichier à supprimer puis pressez .



4. Avec , sélectionnez DELETE ALL (tout supprimer) puis pressez .



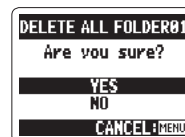

5. Avec , sélectionnez YES puis pressez .



Conversion de fichiers MS-RAW en fichiers stéréo

Vous pouvez convertir un fichier MS-RAW en fichier stéréo. Les réglages du niveau S (largeur de la stéréo) affecteront les fichiers stéréo.

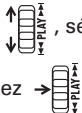

1. Pressez .

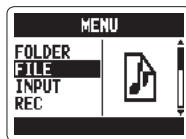
2. Avec , sélectionnez FILE (fichier) puis pressez .



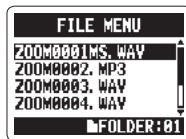

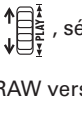
3. Avec , sélectionnez le fichier à changer puis pressez .





4. Avec , sélectionnez MS-RAW TO STEREO (MS-RAW vers stéréo) puis pressez .

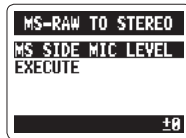

5. Pour régler le niveau S, sélectionnez MS SIDE MIC LEVEL avec  puis pressez .





6. Avec , réglez le niveau S puis pressez .



NOTE

Réglez-le sur OFF ou entre -24 et +6 dB.

7. Avec , sélectionnez EXECUTE puis pressez  pour lancer la conversion.

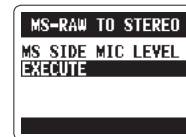



NOTE

- Si un fichier portant le même nom que celui prévu pour le fichier converti existe déjà, vous aurez une possibilité de changer le nom donné au fichier converti.
- Quand un fichier est converti, la valeur du niveau S est ajoutée à la fin du nom du fichier.
- Le fichier d'origine ayant servi à la conversion n'est pas supprimé.

Conversion de fichiers surround 4 canaux en fichiers stéréo

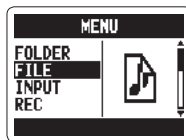

1. Pressez  .

2. Avec  , sélectionnez FILE (fichier) puis pressez  .





3. Avec  , sélectionnez le fichier à changer puis pressez  .



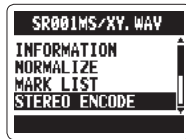

4. Avec  , sélectionnez STEREO ENCODE (encodage stéréo) puis pressez  .



5. Avec  , sélectionnez MIXER puis pressez  .





6. Avec  , sélectionnez ENABLE (activer) ou DISABLE (désactiver) puis pressez  .

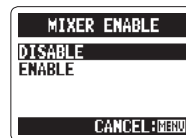

NOTE

Pour une explication sur la façon de mixer, voir P.40.





7. Avec  , sélectionnez STORE IN (memoriser dans) puis pressez  .



8. Avec  , sélectionnez le dossier où sauvegarder le fichier puis pressez  .



9. Avec  , sélectionnez EXECUTE puis pressez  pour lancer la conversion.

NOTE

- Si un fichier portant le même nom que celui prévu pour le fichier converti existe déjà, vous pourrez changer le nom donné au fichier converti.
- Quand un fichier est converti, "MIX" est ajouté à la fin du nom du fichier.
- Le fichier d'origine ayant servi à la conversion n'est pas supprimé.

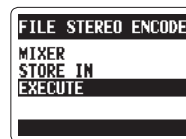

Échange de fichiers avec un ordinateur (lecteur de carte)

Vous pouvez raccorder l'enregistreur à un ordinateur pour vérifier et copier les données présentes sur la carte SD.

- Après mise sous tension, branchez-le **H2n** à un ordinateur avec un câble USB.

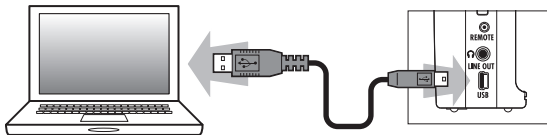



NOTE

- Pour alimenter le **H2n** par le bus USB, branchez-le à un ordinateur par USB alors qu'il est éteint.
- Le **H2n** est compatible avec les systèmes d'exploitation suivants.
Windows XP, Windows Vista, Windows 7, Macintosh OS X (10.2 ou ultérieur)

- Pressez .

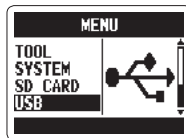
- Avec , sélectionnez USB puis pressez .



- Avec , sélectionnez SD CARD READER

(lecteur de carte SD) puis pressez .

La carte SD apparaîtra sur l'ordinateur comme un lecteur connecté dans lequel vous pouvez vérifier les fichiers présents sur la carte.

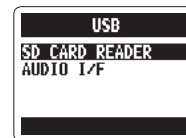

- “Démontez” la carte de l'ordinateur avant de débrancher l'enregistreur.

Windows : dans “Retirer le périphérique en toute sécurité”, sélectionnez le **H2n**
Mac : faites glisser l'icône du **H2n** à la corbeille

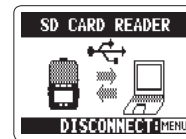

NOTE



Suivez toujours les procédures adaptées à votre ordinateur pour “démonter” la carte SD du **H2n** avant de débrancher le câble USB.

- Débranchez le câble entre l'ordinateur et le **H2n**, puis pressez .



Emploi comme interface audio Modes stéréo MS/XY et surround 2 canaux uniquement

Vous pouvez directement enregistrer dans un ordinateur le signal capturé par le **H2n** et faire sortir par le **H2n** le signal lu sur un ordinateur.



1. Suivez les étapes 1–3 de “Échange de fichiers avec un ordinateur” P.58.

2. Avec , sélectionnez AUDIO I/F (interface audio) puis pressez .

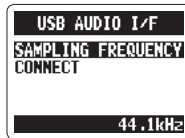

3. Avec , sélectionnez SAMPLING FREQUENCY (fréquence d'échantillonnage) puis pressez .



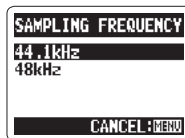

4. Avec , sélectionnez la fréquence d'échantillonnage puis pressez .



NOTE

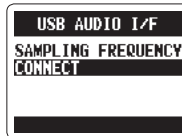

Assurez-vous que le **H2n** et le logiciel que vous utilisez sont sur la même fréquence d'échantillonnage.

5. Avec , sélectionnez CONNECT puis pressez .





NOTE

- Pour des informations sur les éléments de menu utilisables, voir ce qui suit.
 LO CUT (→P66) PLUG-IN POWER (→P16) AUTO GAIN (→P70)
 COMP/LIMITER (→P68) MONITOR (→P67) DISCONNECT
 MS-RAW MONITOR (→P71) TUNER (→P62) INPUT
- Si vous voulez envoyer les signaux de l'enregistreur à l'ordinateur, réglez INPUT (entrée) sur ON dans USB AUDIO MENU.

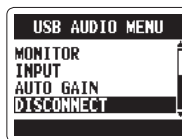
6. Pour débrancher l'enregistreur, pressez , sélectionnez DISCONNECT avec  puis pressez .



7. Avec , sélectionnez YES puis pressez .

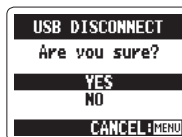



8. Débranchez le câble entre l'ordinateur et le **H2n**.



Emploi de l'accordeur

L'accordeur intégré vous aide en détectant la hauteur des signaux entrants.

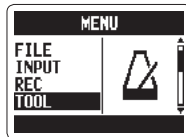

1. Pressez .

2. Avec , sélectionnez TOOL (outil) puis pressez .



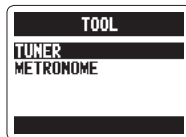

3. Avec , sélectionnez TUNER (accordeur) puis pressez .

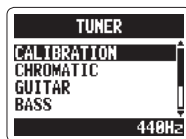

4. Si vous voulez changer la hauteur du diapason, sélectionnez CALIBRATION (calibrage) avec  puis pressez .



5. Avec , sélectionnez la hauteur de diapason voulue puis pressez .

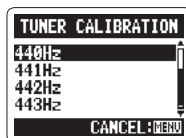

6. Avec , sélectionnez le type d'accordeur puis pressez .

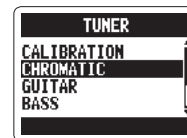

7. Accordez l'instrument.

Les types d'accordeur disponibles fonctionnent comme suit.

■ Accordeur chromatique

La hauteur de l'entrée est automatiquement détectée et la note la plus proche est affichée avec l'ampleur du désaccord.

La hauteur correcte est indiquée par le cercle médian

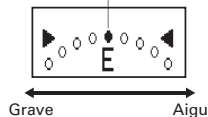

■ Accordeurs pour guitare et basse

La hauteur de l'entrée est automatiquement détectée et la corde et la note les plus proches sont affichées avec l'ampleur du désaccord.

La hauteur correcte est indiquée par le cercle médian

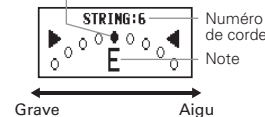



Type d'accordeur	Numéro de corde/note						
	1	2	3	4	5	6	7
GUITAR	E (mi)	B (si)	G (sol)	D (ré)	A (la)	E (mi)	B (si)
BASS	G (sol)	D (ré)	A (la)	E (mi)	B (si)	-	-
OPEN A	E (mi)	C# (do#)	A (la)	E (mi)	A (la)	E (mi)	-
OPEN D	D (ré)	A (la)	F# (fa#)	D (ré)	A (la)	D (ré)	-
OPEN E	E (mi)	B (si)	G# (sol#)	E (mi)	B (si)	E (mi)	-
OPEN G	D (ré)	B (si)	G (sol)	D (ré)	G (sol)	D (ré)	-
DADGAD	D (ré)	A (la)	G (sol)	D (ré)	A (la)	D (ré)	-



Emploi du métronome

Le métronome peut fournir un compte avant l'enregistrement comme guide de tempo.

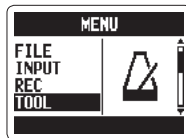

1. Pressez .

2. Avec , sélectionnez TOOL (outil) puis pressez .



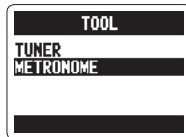

3. Avec , sélectionnez METRONOME puis pressez .

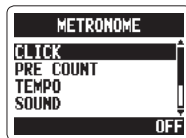

4. Avec , sélectionnez l'élément de menu désiré puis pressez .



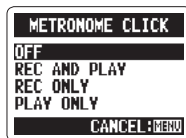

■ Réglage du clic (CLICK)

Avec , sélectionnez quand doit être entendu le son du clic puis pressez .





■ Réglage du pré-compte (PRE COUNT→P.29)

■ Réglage du tempo (TEMPO)

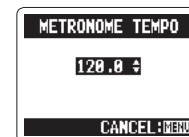
Avec , réglez le tempo du métronome (BPM) puis pressez .



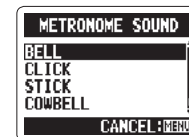

■ Réglage du son (SOUND)

Avec , sélectionnez le son du métronome puis pressez .



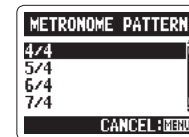

■ Réglage de la mesure battue (PATTERN)

Avec , sélectionnez la mesure battue par le métronome puis pressez .



■ Réglage du niveau (LEVEL)

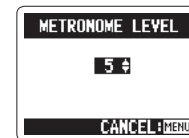

Avec , sélectionnez le volume du métronome puis pressez .





Réduction du bruit (LO CUT)

L'enregistreur peut être réglé pour réduire le son du vent, les plosives vocales et d'autres bruits.

1. Pressez .

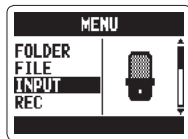
2. Avec , sélectionnez INPUT (entrée) puis pressez .



3. Avec , sélectionnez LO CUT (filtre coupe-bas) puis pressez .

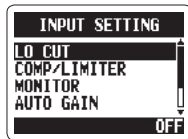

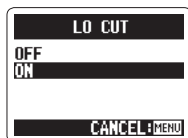

4. Avec , sélectionnez ON puis pressez .





Écoute de contrôle du signal entrant

Vous pouvez écouter au casque le signal entrant.

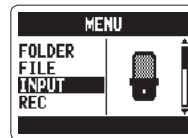

1. Pressez .

2. Avec , sélectionnez INPUT (entrée) puis pressez .

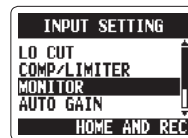

3. Avec , sélectionnez MONITOR (écoute de contrôle) puis pressez .



4. Avec , sélectionnez quand l'écoute de contrôle doit être activée puis pressez .

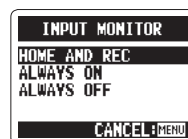



Réglage	Explication
HOME AND REC	Écoute de contrôle activée quand l'écran d'accueil est ouvert et en enregistrement
ALWAYS ON	Écoute de contrôle toujours activée
ALWAYS OFF	Écoute de contrôle toujours désactivée



Compression/limitation du signal entrant

L'enregistreur peut être réglé pour automatiquement monter le niveau des signaux entrants trop faibles et baisser celui des signaux entrants trop forts, sur chaque entrée.

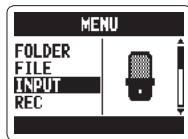

1. Pressez .

2. Avec , sélectionnez INPUT (entrée) puis pressez .

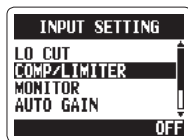

3. Avec , sélectionnez COMP/LIMITER (compresseur/limiteur) puis pressez .



4. Avec , sélectionnez le réglage voulu puis pressez .

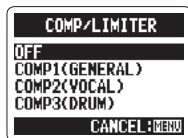

Réglage	Explication	
OFF	Compresseur/limiteur désactivé	
COMP1(GENERAL)	Compresseur standard	Les compresseurs abaissent les hauts niveaux et rehaussent les bas niveaux.
COMP2(VOCAL)	Compresseur pour les voix	
COMP3(DRUM)	Compresseur pour batterie et percussions	
LIMIT1(GENERAL)	Limiteur standard	Les limiteurs réduisent les hauts niveaux qui dépassent le seuil fixé.
LIMIT2(CONCERT)	Limiteur pour prestations live	
LIMIT3(STUDIO)	Limiteur pour enregistrement en studio	

NOTE

Cela ne peut pas être utilisé en même temps que la fonction AUTO GAIN.

Réglage automatique du gain d'entrée



L'enregistreur peut automatiquement régler le gain appliqué aux signaux entrants par les microphones intégrés et l'entrée LINE IN afin d'éviter toute distorsion.

1. Pressez .

2. Avec , sélectionnez INPUT (entrée) puis

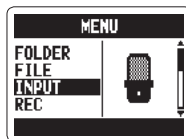
pressez .



3. Avec , sélectionnez AUTO GAIN (gain automatique) puis pressez .

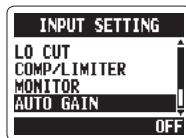

4. Avec , sélectionnez le réglage voulu puis

pressez .

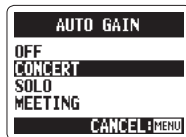

Réglage	Explication
OFF	AUTO GAIN désactivé
CONCERT	Pour les concerts et autres sources sonores puissantes
SOLO	Pour les guitares acoustiques et autres prestations en solo
MEETING	Pour les réunions et autres sources sonores douces

NOTE

- Si AUTO GAIN est sur ON, la molette MIC GAIN n'agit pas.
- Cette fonction ne peut pas être utilisée en même temps que la fonction d'enregistrement automatique.

Contrôle des signaux MS-RAW Mode stéréo MS uniquement

Si vous enregistrez en mode MS-RAW, vous pouvez contrôler le signal entrant MID (central) par le canal de sortie gauche et le signal entrant SIDE (latéral) par le droit.

1. Pressez .

2. Avec , sélectionnez INPUT (entrée) puis

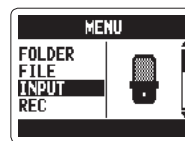

pressez .

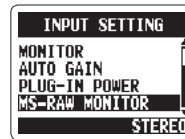

3. Avec , sélectionnez MS-RAW MONITOR

(écoute de contrôle MS-RAW) puis pressez .



4. Avec , sélectionnez RAW puis pressez .

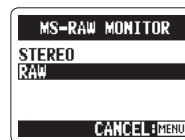



NOTE

Si vous voulez écouter un mixage stéréo ordinaire des signaux, sélectionnez STEREO.



Réglage du format d'enregistrement

Le format d'enregistrement se règle selon vos besoins de qualité sonore et de taille de fichier.

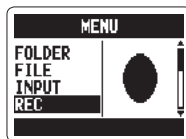

1. Pressez .

2. Avec , sélectionnez REC puis pressez .

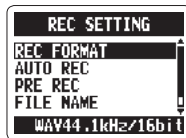

3. Avec , sélectionnez REC FORMAT (format d'enregistrement) puis pressez .



4. Avec , sélectionnez le format d'enregistrement puis pressez .

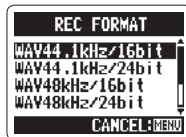

NOTE

- Utilisez les formats WAV pour une plus haute qualité audio.
- Utilisez les formats MP3, qui sont compressés et ont des tailles de fichier plus petites, pour économiser de l'espace sur la carte SD. Sachez toutefois que la compression MP3 réduit la qualité audio.



Seuls ces formats peuvent être sélectionnés en mode 4 canaux

	Qualité sonore Haute	Taille du fichier Grande
WAV96kHz/24bit	↑	↑
WAV96kHz/16bit		
WAV48kHz/24bit		
WAV44.1kHz/24bit		
WAV48kHz/16bit		
WAV44.1kHz/16bit		
MP3 320kbps		
MP3 256kbps		
MP3 224kbps		
MP3 192kbps		
MP3 160kbps	↓	↓
MP3 128kbps		
MP3 112kbps		
MP3 96kbps		
MP3 80kbps		
MP3 64kbps		
MP3 56kbps		
MP3 48kbps		
	Basse	Petite



Changement des réglages d'enregistrement automatique

Vous pouvez régler les seuils d'entrée qui déterminent le lancement et l'arrêt automatiques de l'enregistrement, ainsi que le temps qui doit s'écouler avant l'arrêt automatique.

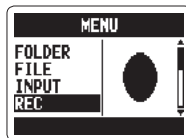

1. Pressez .

2. Avec , sélectionnez REC puis pressez .



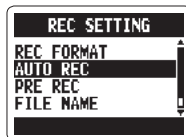

3. Avec , sélectionnez AUTO REC puis pressez .





4. Pour régler le seuil de lancement d'enregistrement, sélectionnez REC START LEVEL (seuil de lancement) avec , puis pressez .





5. Avec , sélectionnez le seuil de lancement d'enregistrement puis pressez .





6. Pour régler le seuil d'arrêt d'enregistrement, sélectionnez REC STOP LEVEL (niveau seuil d'arrêt) avec , puis pressez .



7. Avec , sélectionnez le seuil d'arrêt puis pressez .

8. Pour régler le temps s'écoulant avant l'arrêt de l'enregistrement, sélectionnez AUTO STOP avec , puis pressez .



9. Avec , réglez le temps puis pressez .





NOTE

Le temps d'arrêt de l'enregistrement automatique AUTO STOP est le temps qui s'écoule entre la chute du niveau d'entrée sous le niveau seuil d'arrêt (REC STOP LEVEL) et le véritable arrêt de l'enregistrement.



Appellation des fichiers Fichiers stéréo uniquement

Vous pouvez changer la façon dont les fichiers stéréo sont automatiquement nommés.

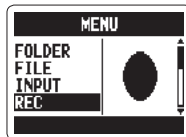

1. Pressez  .

2. Avec  , sélectionnez REC puis pressez  .

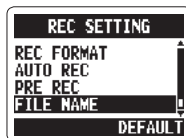

3. Avec  , sélectionnez FILE NAME (nom des fichiers) puis pressez  .



4. Avec  , sélectionnez puis pressez  .

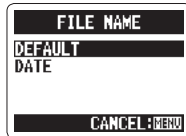



NOTE

- Les noms de fichier sont assignés de la façon suivante.
DEFAULT : ZOOM0001(MS).wav/mp3 ~ ZOOM9999(MS).wav/mp3
DATE : AAMMJJ-HHMMSS(MS).wav/mp3
(par exemple, 110531-130512.wav)
- DATE utilise l'heure de début d'enregistrement.
- Si un fichier portant le même nom existe déjà dans le dossier, un numéro sera ajouté à la fin du nom du nouveau fichier. Ces numéros seront ajoutés séquentiellement dans le cas de multiples doublons.



Pause et marquage à l'enregistrement Format WAV uniquement

Vous pouvez obtenir une mise en pause quand vous ajoutez un marqueur à l'enregistrement.

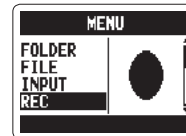

1. Pressez  .

2. Avec  , sélectionnez REC puis pressez  .



3. Avec  , sélectionnez PLAY KEY FUNCTION
(fonction de la touche PLAY) puis pressez  .



4. Avec  , sélectionnez PAUSE AND MARK
(mettre en pause et marquer) puis pressez  .



NOTE



On ne peut pas ajouter de marqueurs aux fichiers MP3, donc ce réglage n'a pas d'effet lors de l'enregistrement de fichiers MP3.

Changement de la durée du rétroéclairage d'écran

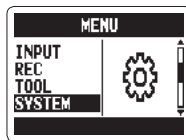

Vous pouvez régler le temps durant lequel le rétroéclairage de l'écran reste allumé.

1. Pressez .



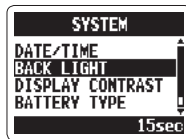

2. Avec , sélectionnez SYSTEM puis pressez .

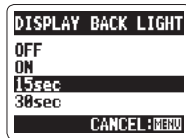

3. Avec , sélectionnez BACK LIGHT (rétroéclairage) puis pressez .





4. Avec , sélectionnez la durée puis pressez .



Réglage	Explication
OFF	Pas de rétroéclairage.
On	Rétroéclairage permanent.
15sec	Rétroéclairage pendant 15 secondes après la dernière utilisation d'une touche (sauf MIC GAIN)
30sec	Rétroéclairage pendant 30 secondes après la dernière utilisation d'une touche (sauf MIC GAIN)

Réglage du contraste de l'écran

1. Pressez .

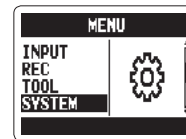
2. Avec , sélectionnez SYSTEM puis pressez .



3. Avec , sélectionnez DISPLAY CONTRAST (contraste d'écran) puis pressez .

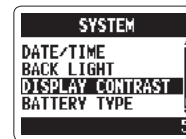

4. Avec , réglez le contraste puis pressez .

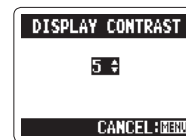



NOTE

- Le contraste peut se régler sur une valeur de 1 à 8.
- Plus haut est le chiffre, plus grand est le contraste.



Vérification des versions de logiciel

Vous pouvez voir les versions du système et d'autres logiciels utilisés par le **H2n**.

1. Pressez .

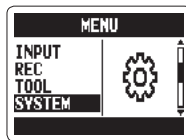
2. Avec , sélectionnez SYSTEM puis pressez .



3. Avec , sélectionnez SOFTWARE VERSION (version des logiciels) puis pressez  pour afficher les versions des logiciels en service.





Version du logiciel système





Restauration des réglages d'usine de l'unité

Vous pouvez rappeler les réglages qu'avait l'enregistreur à sa sortie d'usine.

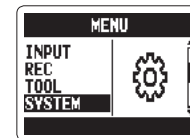

1. Pressez .

2. Avec , sélectionnez SYSTEM puis pressez .

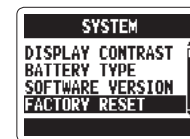

3. Avec , sélectionnez FACTORY RESET (réinitialisation d'usine) puis pressez .



4. Avec , sélectionnez YES puis pressez .

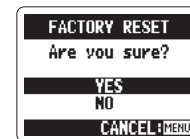



NOTE



- Cela ne réinitialise pas la date, l'heure, le mode d'enregistrement ni le gain d'entrée.
- Cela efface aussi tout enregistrement de la mémoire intégrée.

Vérification de l'espace libre sur la carte SD

1. Pressez .

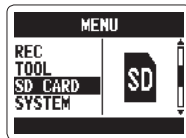
2. Avec , sélectionnez SD CARD (carte SD) puis pressez .



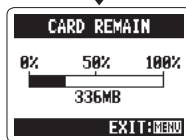
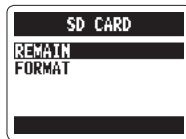

3. Avec , sélectionnez REMAIN (espace restant) puis pressez  pour afficher l'espace libre sur la carte.



Formatage d'une carte SD

Vous pouvez formater une carte SD pour l'emploi avec le **H2n**.

1. Pressez .

2. Avec , sélectionnez SD CARD (carte SD) puis pressez .

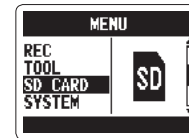

3. Avec , sélectionnez FORMAT (formater) puis pressez .

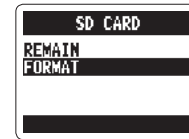

4. Avec , sélectionnez YES puis pressez .



NOTE

- Vous devez formater une carte SD neuve ou ayant été formatée par un ordinateur ou un autre appareil avant de pouvoir l'utiliser avec le **H2n**.
- Sachez que quand vous formatez une carte SD, toutes les données qui y étaient sauvegardées sont effacées.

Mise à jour du logiciel système

Vous pouvez mettre à jour en dernière version le logiciel système utilisé par votre **H2n**.

1. Copiez le fichier de mise à jour dans le répertoire racine de la carte SD.

NOTE

Téléchargez la dernière version du logiciel système sur le site internet de ZOOM (<http://www.zoom.co.jp>).

2. Avec la carte SD dans le **H2n**, allumez

l'appareil en maintenant pressé  .

3. Avec  , sélectionnez OK puis pressez  .



4. Une fois la mise à jour terminée, éteignez l'unité.

NOTE

Vous ne pouvez pas mettre à jour le logiciel système si la charge des piles est faible. Dans ce cas, installez des piles neuves ou utilisez l'adaptateur secteur (vendu séparément).



Emploi des cartes SD des anciens modèles de série H

Cet enregistreur peut lire les cartes SD venant d'anciens enregistreurs de la série H et peut copier leurs fichiers dans des dossiers pour l'emploi avec le **H2n**.

1. Avec une carte SD insérée, allumez l'appareil.

2. Avec  , sélectionnez YES puis pressez  .

NOTE

Un fichier doit être renommé avant de le déplacer si un autre fichier portant le même nom existe déjà dans le dossier du **H2n**.

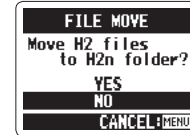

Emploi d'une télécommande

En utilisant une télécommande (vendue séparément), vous pouvez piloter le **H2n** à distance.

- Branchez la télécommande à la prise REMOTE du **H2n**.

Les fonctions des touches de la télécommande sont les suivantes.

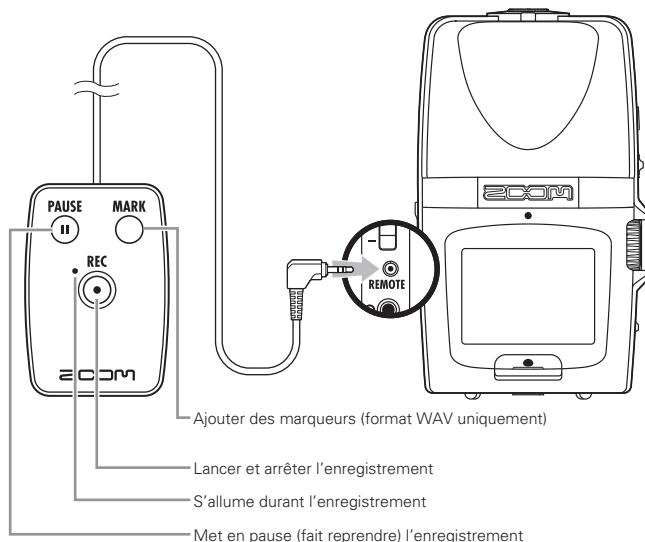

Guide de dépannage

Si vous trouvez que le **H2n** ne fonctionne pas normalement, veuillez d'abord vérifier les points suivants.

Problème d'enregistrement/lecture

◆ Pas de son ou son très faible

- Vérifiez les connexions avec le système d'écoute et son volume.
- Vérifiez que le volume du **H2n** n'est pas trop bas.

◆ Le son enregistré est inaudible ou très faible

- Si vous utilisez les micros intégrés, vérifiez que les micros actifs sont correctement orientés et que le mode d'enregistrement convient bien (→ P.20).
- Vérifiez le réglage de gain de micro (MIC GAIN) (→ P.24, 70).
- Si vous enregistrez depuis un lecteur de CD ou autre appareil connecté à la prise d'entrée LINE IN, montez le niveau de sortie de l'appareil connecté.

◆ Enregistrement impossible

- Vérifiez que la carte SD a de l'espace libre. (→ P.82)
- Si "Hold" s'affiche à l'écran, c'est que les commandes sont verrouillées. Déverrouillez les commandes (→ P.15).

Autres problèmes

◆ L'enregistreur n'est pas reconnu par l'ordinateur quand on le connecte par USB

- Vérifiez que le système d'exploitation (OS) de l'ordinateur est compatible (→ P.58).
- Le mode de fonctionnement du **H2n** doit être sélectionné sur l'enregistreur avant qu'il ne soit reconnu par un ordinateur (→ P.58).

Caractéristiques techniques

Support d'enregistrement	Cartes SD de 16 Mo–2 Go, cartes SDHC de 4 Go–32 Go (les cartes utilisables avec cet enregistreur doivent être individuellement vérifiées)	
Mémoire intégrée	Permet d'enregistrer jusqu'à 1 minute au format MP3 à 96 kb/s (enregistrer dans cette mémoire écrase tout enregistrement déjà présent dans celle-ci)	
Enregistrement	Arrangements des micros	Stéréo MS avec niveau de micro latéral réglable Stéréo XY à 90°
	Modes	MS, XY, MS+XY (stéréo) et MS+XY (4 canaux)
Microphones	Types	Directionnel (micros XY, MS central (mid)) Bidirectionnel (micro MS latéral (side))
	Pression sonore max. en entrée	120 dB SPL (directionnel) 122 dB SPL (bidirectionnel)
Formats de fichier	Stéréo	
	PCM non compressé	WAV (BWF) 44,1/48/96 kHz, 16/24 bits
	MP3 compressé (enregistrement)	44,1 kHz, 48/56/64/80/96/112/128/160/192/224/256/320 kb/s (non compatible avec l'enregistrement MS-RAW)
	MP3 compressé (lecture)	44,1/48 kHz, 32/40/48/56/64/80/96/112/128/160/192/224/256/320 kb/s 4 canaux
	PCM non compressé	WAV (BWF) 44,1/48kHz, 16/24 bits Deux fichiers stéréo pour chaque enregistrement
Traitement numérique	Conversion A/N	24 bits, suréchantillonnage 128x
	Conversion N/A	24 bits, suréchantillonnage 128x
	Traitement du signal	32 bits
Durée d'enregistrement	Exemple d'une carte de 2 Go	3:08:00 (WAV 44,1 kHz/16 bits) 34:43:00 (MP3 128 kb/s)
Fonctions	LO CUT	Filtre passe-haut à 80 Hz
	COMP/LIMITER	3 types de compresseurs et 3 types de limiteurs
	AUTO GAIN	Réglage automatique du gain d'entrée
	PRE REC	2 secondes de pré-enregistrement
	AUTO REC	Lancement/arrêt automatique de l'enregistrement, attente continue
	TUNER	Accordages chromatique, pour guitare, pour basse et autres (A/E/G/D/DADGAD) avec détection automatique de la corde
	METRONOME	40 à 250 BPM, cinq sons, pré-compte
	SPEED	Vitesse de lecture réglable de 50 à 150%

Fonctions	KEY CONTROL	Hauteur de lecture réglable sur ± 6 demi-tons (ne fonctionne pas avec les fichiers à 96 kHz)
	AB REPEAT	Lit en boucle l'intervalle entre deux points choisis dans un fichier
	FILE DIVIDE	Divise un fichier en deux
	FILE NORMALIZE	Maximise le volume du fichier (n'agit pas sur les fichiers MP3)
	FILE MP3 ENCODE MARK	Les fichiers WAV peuvent être convertis en MP3 à débit binaire fixe 99 marqueurs peuvent être ajoutés si désiré durant l'enregistrement de fichiers WAV
	SURROUND MIXER	La balance de mixage peut être réglée durant la lecture d'enregistrements en surround 4 canaux
Écran	LCD graphique (128x64 pixels) avec rétroéclairage	
Gain d'entrée	0 à +39 dB	
Prise d'entrée	Mini-jack stéréo ligne/micro pouvant fournir une alimentation PIP (plug-in power) Impédance de 2 k Ω pour des niveaux d'entrée de 0 à -39 dBm	
Prises de sortie	Mini-jack stéréo ligne/casque Niveau de sortie nominal : -10 dBm (impédance de sortie de 10 k Ω ou plus) Casque : 20 mW + 20 mW (sous charge de 32 ohms)	
Haut-parleur intégré	400 mW, 8 Ω , mono	
USB	Type mini-B	
	Fonctionnement comme lecteur de carte : USB 2.0 haute vitesse	
	Fonctionnement comme interface audio : USB 1.0 pleine vitesse Accepte les fréquences d'échantillonnage de 44,1/48 kHz et une résolution de 16 bits Possibilité d'alimentation par le bus	
Alimentation	Adaptateur secteur vers USB AD-17 (CC 5V, 1 A), fonctionne sur deux piles AA Autonomie de 20 heures ou plus de fonctionnement continu en enregistrement de fichiers WAV 44,1 kHz/16 bits avec des piles alcalines	
Caractéristiques physiques	Embase de montage sur trépied, fixation de dragonne Dimensions (mm) : 67,6 (L) x 113,85 (H) x 42,7 (P) Poids : 130 g (sans les piles)	
Accessoires fournis	Mode d'emploi, carte SD (2 Go), 2 piles AA, CD-ROM WAVELAB LE	

* L'enregistrement par exemple de concerts et de prestations publiques sans permission des ayant droits est interdite par la loi.

* Caractéristiques et aspect du produit peuvent être changés sans préavis dans le but de son amélioration.

* 0 dBm = 0,775 Vrms

Pour les pays de l'UE



Déclaration de conformité :

Ce produit se conforme aux exigences des directives 2004/108/CE sur la compatibilité électromagnétique, 2006/95/CE sur la basse tension et 2009/125/CE sur l'écoconception.

Mise au rebut des équipements électriques et électroniques usagés

(applicable dans les pays européens ayant des systèmes de tri sélectif)



Ce symbole sur le produit ou sur son emballage indique que ce produit ne doit pas être traité comme un déchet ménager ordinaire. Il doit au contraire être rapporté au point de collecte concerné pour le recyclage des équipements électriques et électroniques. En veillant à vous débarrasser correctement de ce produit, vous contribuerez à la prévention de potentiels effets négatifs sur la santé humaine et l'environnement qui pourraient sinon découler d'une mise au rebut inappropriée de ce produit. Le recyclage des matériaux contribuera à la préservation des ressources naturelles. Pour des informations plus détaillées sur le recyclage de ce produit, veuillez contacter votre mairie, le service d'ordures ménagères ou le magasin dans lequel vous l'avez acheté.



Zoom Corporation

4-4-3 Kanda-Surugadai, Chiyoda-ku, Tokyo 101-0062, Japon

<http://www.zoom.co.jp>