



- **Type:** Projecteur de théâtre
- **Source:** 1000/1200 W Halogène
- **Optique:** lentille Martelée 200 mm

Fiabilité et maintenance facilitée

Il offre une luminosité et une qualité de faisceau inégalées grâce à sa lentille de 200 mm. Son impressionnante puissance et son grand angle d'ouverture en font un projecteur de très haute performance. Incroyablement facile à entretenir, il est également réputé pour son extrême fiabilité.

Fonctions

- **Changeur de couleurs :** Cassette double-glissière pour accessoires et filtre couleur
- **Coupe-flux :** Coupe-flux rotatif à 4 volets mobiles qui rend possibles même les angles les plus difficiles à atteindre
- **Réglage focale :** Réglage sans à-coups de la focale par l'arrière du projecteur, même quand le projecteur est chaud, pour une meilleure durée de vie de la lampe
- **Index de site :** Repère d'inclinaison sur la fourche pour un repositionnement rapide

Optique

- **Douille multiposition :** Accepte les lampes 1000 W et 1200 W
- **Lentille unique 200 mm (8 in) :** Pas d'équivalent sur le marché en termes de luminosité et de qualité de faisceau
- **Cassette avant type 'théâtre' :** Pas de fuite de lumière contrairement aux systèmes de clips de studio

Construction

- **Fabrication française:** contrôle total de tous les aspects de la production
- **Ventilation :** Convection naturelle optimisée sans fuites de lumière
- **Corps du projecteur :** tôle d'acier et peinture époxy assurent résistance et légèreté
- **Pièces mobiles :** manipulation sans à-coups, même quand elles sont chaudes
- **Boutons et poignées imperdables :** garantie de sécurité supplémentaire pour la manipulation en hauteur ou pendant le transport
- **Accès :** Accès à la lampe et à la lentille par l'avant du projecteur pour une maintenance rapide et efficace
- **Accès facile à toutes les pièces :** nettoyage, changement de lampe et maintenance faciles
- **Grille de sécurité :** Vissée et mise à la terre de série
- **Sécurité :** Point d'élingage pour sécuriser les accessoires

Photo: 310H

DSFR006_310HPB - 05/02/2015

Robert Juliat se réserve le droit de modifier sans préavis le contenu de ce document ou les caractéristiques de ses produits dans un souci permanent d'amélioration.

Robert Juliat S.A.S., 32 rue de Beaumont, 60530 Fresnoy-en-Thelle - France
Téléphone : +33 (0)3 44 26 51 89 - fax : +33 (0)3 44 26 90 79 - info@robertjuliat.fr
www.robertjuliat.fr

Lampes admissibles

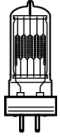

Type source: Halogène
Douille: Gx9.5

| Référence | Puissance | Flux | Température de couleur | Durée |
|--------------------------------|-----------|-----------|------------------------|-------|
| LIF: T19 (T11) - ANSI: FWP/FWR | 1 000 W | 21 000 lm | 3050K | 750 h |
| LIF: CP70 - ANSI: FVA/FVB | 1 000 W | 26 000 lm | 3200K | 200 h |
| LIF: T29 - ANSI: FWS/FWT | 1 200 W | 29 000 lm | 3050K | 400 h |
| LIF: CP90 | 1 200 W | 30 000 lm | 3200K | 200 h |

Optique

Caractéristiques

- **Type:** Lentille fixe
- **Angle du faisceau:** 8° à 63°
- **Lens:** Martelée 200 mm

Filtre

- **Forme:** Carré
- **Taille standard:** 215x215 mm (8.5x8.5 in)

*Rallonge de cassette avant pour accessoires
215x215mm recommandée pour couleurs saturées*

Photométrie

avec source LIF: CP90

• Optique @ 17°

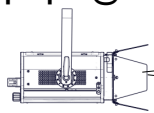

17°

Angle de champ
3%

Intensité
85 000 cd

| | | | | | | |
|--------------------|-----------|-----------|-----------|---------|---------|---------|
| Distance | 3 m | 5 m | 7 m | 10 m | 12 m | 15 m |
| Diamètre | 0,9 m | 1,5 m | 2,1 m | 3 m | 3,6 m | 4,5 m |
| Eclairement | 9 500 lux | 3 450 lux | 1 750 lux | 860 lux | 600 lux | 380 lux |
| Distance | 10 ft | 15 ft | 25 ft | 35 ft | 40 ft | 50 ft |
| Diamètre | 3 ft | 4,5 ft | 7,5 ft | 10,5 ft | 12 ft | 14,9 ft |
| Eclairement | 860 fc | 380 fc | 140 fc | 70 fc | 55 fc | 35 fc |

Dimensions, poids et volume

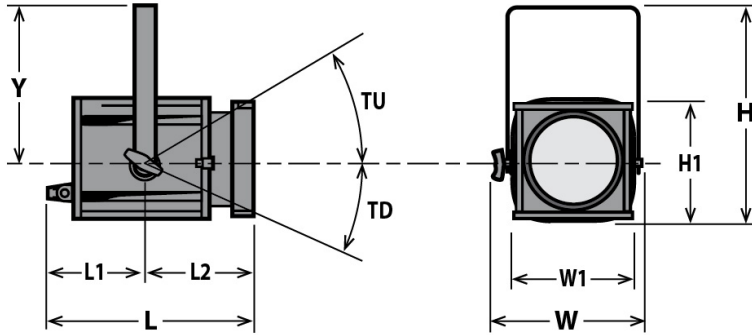

Poids: 8,7 kg (19,1 lbs)

| Hauteur | Longueur | Largeur | Fourche | Tilt |
|---------------------|---|---------------------|---------------------|----------|
| H= 440 mm (17,3 in) | L= 465 mm (18,3 in) | W= 350 mm (13,8 in) | Y= 315 mm (12,4 in) | TU= TBD° |
| H1= 250 mm (9,8 in) | L1= 260 mm (10,2 in) L2= 205 mm (8,1 in) | W1= 250 mm (9,8 in) | | TD= 90° |

Emballage

- Poids : 10,6 kg (23,3 lbs)
- Volume : 0,08 m³ (2,82 ft³)

Installation

- Distance minimale entre l'appareil et une surface illuminée: 1,1 m (3,6 ft)
- Position d'utilisation:

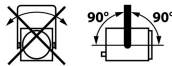

Approbations



Construction

- Matière: Tôle d'acier - Aluminium
- Couleur: Noir
- Refroidissement: Convection naturelle
- Température ambiante maximale (Ta): 40°C (104°F)
- Température maximale du produit (Tc) : 200°C (392°F)
- Energie totale dissipée: 3 413 BTU/h
- Indice de protection international: 20

Compatibilité électrique

- 230/240 V - 50 Hz
- 115/120 V - 60 Hz

Câble d'alimentation



- Câble: 3G1,5 HO7RNF
- Longueur: 3 m (9,8 ft)
- Connecteur:
Entrée: CEE 7/7 (2P+T NF/Schuko)
Sortie: Attenant

Consommation électrique

| Tension | Fréquence | Courant | Puissance |
|---------|-----------|---------|-----------|
| 230 V | 50 Hz | 5 A | 1000 W |
| 230 V | 50 Hz | 6 A | 1200 W |









Modèle

| | |
|---------------|---|
| 310HPB | Projecteur de théâtre lentille Martelée 200mm 1000/1200 W Halogène - douille Gx9.5 - 310HPB |
|---------------|---|

Options

| | | |
|-------------------|--|---|
| PCP1716A | Connecteur d'alimentation IEC60309 6h 16A 2P+T bleu (P17) |  |
| LT-Fresnel | Motorisation Licht-Technik contrôlé par DMX: Pan, tilt, focus, coupe-flux, changeur de couleur | |

Accessoires

| | | |
|------------------|---|---|
| PF1000M2 | Porte-filtre métal 215x215mm 1 inclus |  |
| G1000 | Grille 215x215mm 1 inclus |  |
| CP70 | Lampe CP70 - Gx9.5 1000W 230V 200h 3200K |  |
| T19 (T11) | Lampe T19 (T11) - Gx9.5 1000W 230V 750h 3050K |  |
| CP90 | Lampe CP90 - Gx9.5 1200W 230V 200h 3200K |  |
| CF1000 | Coupe-flux rotatif à 4 volets mobiles - 215x215mm (sans câble de sécurité) - Poids: 1,03 Kg |  |
| 876 | Crochet acier 40x10 à vis M10 L=28mm pour tube Ø35 à 50mm - CMU: 50Kg - Poids: 1,25 Kg |  |
| 880 | Crochet acier 40x10 à vis M10 L=28mm pour tube Ø50 à 63mm - CMU: 50Kg - Poids: 1,36 Kg |  |
| CS2 | Câble de sécurité Ø3 mm L= 600mm - CMU: 75 Kg |  |