



- **Type:** Projecteur de théâtre
- **Source:** 1000/1200 W Halogène
- **Optique:** lentille Fresnel 200 mm

Fiabilité et maintenance facilitée

Il offre une luminosité et une qualité de faisceau inégalées grâce à sa lentille de 200 mm. Son impressionnante puissance et son grand angle d'ouverture en font un projecteur de très haute performance. Incroyablement facile à entretenir, il est également réputé pour son extrême fiabilité.

Fonctions

- **Changeur de couleurs :** Cassette double-glissière pour accessoires et filtre couleur
- **Coupe-flux :** Coupe-flux rotatif à 4 volets mobiles qui rend possibles même les angles les plus difficiles à atteindre
- **Réglage focale :** Réglage sans à-coups de la focale par l'arrière du projecteur, même quand le projecteur est chaud, pour une meilleure durée de vie de la lampe
- **Index de site :** Repère d'inclinaison sur la fourche pour un repositionnement rapide

Optique

- **Douille multiposition :** Accepte les lampes 1000 W et 1200 W
- **Lentille unique 200 mm (8 in) :** Pas d'équivalent sur le marché en termes de luminosité et de qualité de faisceau
- **Cassette avant type 'théâtre' :** Pas de fuite de lumière contrairement aux systèmes de clips de studio

Construction

- **Fabrication française:** contrôle total de tous les aspects de la production
- **Ventilation :** Convection naturelle optimisée sans fuites de lumière
- **Corps du projecteur :** tôle d'acier et peinture époxy assurent résistance et légèreté
- **Pièces mobiles :** manipulation sans à-coups, même quand elles sont chaudes
- **Boutons et poignées imperdables :** garantie de sécurité supplémentaire pour la manipulation en hauteur ou pendant le transport
- **Accès :** Accès à la lampe et à la lentille par l'avant du projecteur pour une maintenance rapide et efficace
- **Accès facile à toutes les pièces :** nettoyage, changement de lampe et maintenance faciles
- **Grille de sécurité :** Vissée et mise à la terre de série
- **Sécurité :** Point d'élingage pour sécuriser les accessoires

Photo: 310H

DSFR005_310HF - 05/02/2015

Robert Juliat se réserve le droit de modifier sans préavis le contenu de ce document ou les caractéristiques de ses produits dans un souci permanent d'amélioration.

Robert Juliat S.A.S., 32 rue de Beaumont, 60530 Fresnoy-en-Thelle - France
Téléphone : +33 (0)3 44 26 51 89 - fax : +33 (0)3 44 26 90 79 - info@robertjuliat.fr
www.robertjuliat.fr

Lampes admissibles

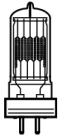

Type source: Halogène
Douille: Gx9.5

Référence	Puissance	Flux	Température de couleur	Durée
LIF: T19 (T11) - ANSI: FWP/FWR	1 000 W	21 000 lm	3050K	750 h
LIF: CP70 - ANSI: FVA/FVB	1 000 W	26 000 lm	3200K	200 h
LIF: T29 - ANSI: FWS/FWT	1 200 W	29 000 lm	3050K	400 h
LIF: CP90	1 200 W	30 000 lm	3200K	200 h

Optique

Caractéristiques

- **Type:** Lentille fixe
- **Angle du faisceau:** 6° à 46°
- **Lens:** Fresnel 200 mm

Filtre

- **Forme:** Carré
- **Taille standard:** 215x215 mm (8.5x8.5 in)

*Rallonge de cassette avant pour accessoires
215x215mm recommandée pour couleurs saturées*

Photométrie

avec source LIF: CP90

• Optique @ 6°

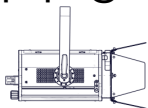

6°

Angle de
faisceau
50%

Intensité
220 000 cd

Distance	3 m	5 m	7 m	10 m	12 m	15 m
Diamètre	0,3 m	0,5 m	0,7 m	1 m	1,3 m	1,6 m
Eclairement	24 500 lux	8 900 lux	4 500 lux	2 250 lux	1 550 lux	980 lux
Distance	10 ft	15 ft	25 ft	35 ft	40 ft	50 ft
Diamètre	1 ft	1,6 ft	2,6 ft	3,7 ft	4,2 ft	5,2 ft
Eclairement	2 250 fc	980 fc	360 fc	180 fc	140 fc	90 fc

• Optique @ 46°

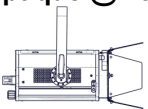

46°

Angle de
faisceau
50%

Intensité
25 000 cd

Distance	3 m	5 m	7 m	10 m	12 m	15 m
Diamètre	2,5 m	4,2 m	5,9 m	8,5 m	10,2 m	12,7 m
Eclairement	2 800 lux	1 010 lux	520 lux	260 lux	180 lux	120 lux
Distance	10 ft	15 ft	25 ft	35 ft	40 ft	50 ft
Diamètre	8,5 ft	12,7 ft	21,2 ft	29,7 ft	34 ft	42,4 ft
Eclairement	260 fc	120 fc	41 fc	21 fc	16 fc	11 fc

Dimensions, poids et volume

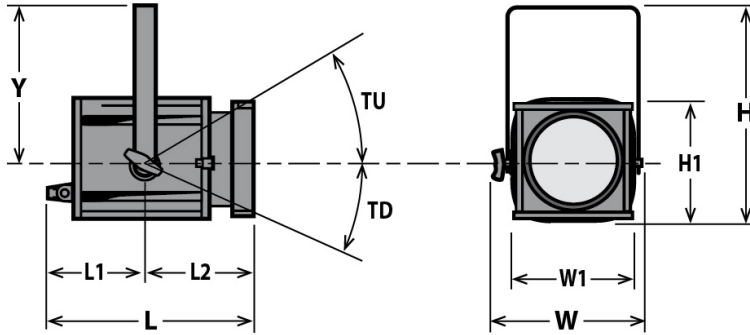

Poids: 7,7 kg (16,9 lbs)

Hauteur	Longueur	Largeur	Fourche	Tilt
H= 440 mm (17,3 in)	L= 465 mm (18,3 in)	W= 350 mm (13,8 in)	Y= 315 mm (12,4 in)	TU= TBD°
H1= 250 mm (9,8 in)	L1= 260 mm (10,2 in) L2= 205 mm (8,1 in)	W1= 250 mm (9,8 in)		TD= 90°

Emballage

- Poids : 9,2 kg (20,2 lbs)
- Volume : 0,08 m³ (2,82 ft³)

Installation

- Distance minimale entre l'appareil et une surface illuminée: 1,1 m (3,6 ft)
- Position d'utilisation:

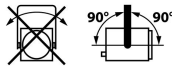

Approbations



Construction

- Matière: Tôle d'acier - Aluminium
- Couleur: Noir
- Refroidissement: Convection naturelle
- Température ambiante maximale (Ta): 40°C (104°F)
- Température maximale du produit (Tc) : 200°C (392°F)
- Energie totale dissipée: 3 413 BTU/h
- Indice de protection international: 20

Compatibilité électrique

- 230/240 V - 50 Hz
- 115/120 V - 60 Hz

Câble d'alimentation



- Câble: 3G1,5 HO7RNF
- Longueur: 3 m (9,8 ft)
- Connecteur:
Entrée: CEE 7/7 (2P+T NF/Schuko)
Sortie: Attenant

Consommation électrique

Tension	Fréquence	Courant	Puissance
230 V	50 Hz	5 A	1000 W
230 V	50 Hz	6 A	1200 W









Modèle

310HF	Projecteur de théâtre lentille Fresnel 200mm 1000/1200 W Halogène - douille Gx9.5 - 310HF
--------------	---

Options

PCP1716A	Connecteur d'alimentation IEC60309 6h 16A 2P+T bleu (P17)	
LT-Fresnel	Motorisation Licht-Technik contrôlé par DMX: Pan, tilt, focus, coupe-flux, changeur de couleur	

Accessoires

PF1000M2	Porte-filtre métal 215x215mm 1 inclus	
G1000	Grille 215x215mm 1 inclus	
CP70	Lampe CP70 - Gx9.5 1000W 230V 200h 3200K	
T19 (T11)	Lampe T19 (T11) - Gx9.5 1000W 230V 750h 3050K	
CP90	Lampe CP90 - Gx9.5 1200W 230V 200h 3200K	
CF1000	Coupe-flux rotatif à 4 volets mobiles - 215x215mm (sans câble de sécurité) - Poids: 1,03 Kg	
876	Crochet acier 40x10 à vis M10 L=28mm pour tube Ø35 à 50mm - CMU: 50Kg - Poids: 1,25 Kg	
880	Crochet acier 40x10 à vis M10 L=28mm pour tube Ø50 à 63mm - CMU: 50Kg - Poids: 1,36 Kg	
CS2	Câble de sécurité Ø3 mm L= 600mm - CMU: 75 Kg	